

## スマートスイッチ機構(ボタン式簡易バンド着脱機構)の使いかた

ボタン操作で図のようにバンドを簡単に着脱できる機構を搭載したモデルがあります。

お買い上げの時計本体の裏側が、図のような場合は、下記の操作方を参照にしてください。

またスマートスイッチ機構に対応する純正バンドであれば、付け替えが可能です。

※図は例であり、お買い上げいただいた時計の仕様とは異なる場合がございます。

※取り外し・取り付けの際、強い力で引っ張ると、破損の恐れがあります。ご注意ください。

※バンド着脱の繰り返しにより、一部擦れが発生する場合がございます。

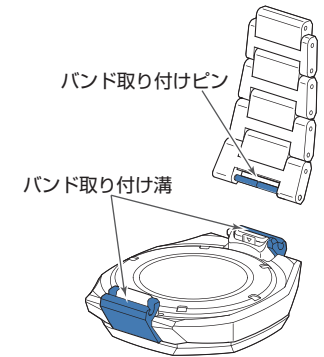
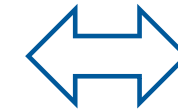
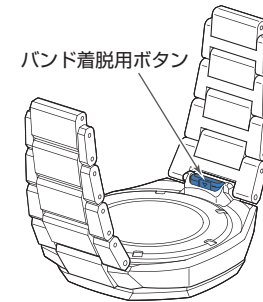

### ● バンドの取り外し

1 ボタンを押しながら、バンドを図の矢印の方向に引きます。もう片側についても同様の動作をし、バンドを本体から外します。

※強い力で引っ張ると、破損の恐れがあります。

外しにくい場合はボタンを奥までしっかり押し込んでください。

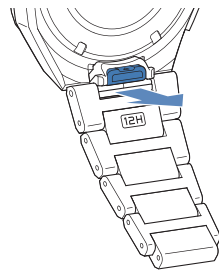

### ● バンドの取り付け

1 バンド裏側にある 12 時位置マークが時計本体の 12 時側にきていることを確認し、図のようにバンド取り付け溝とバンド取り付けピンを合わせます。

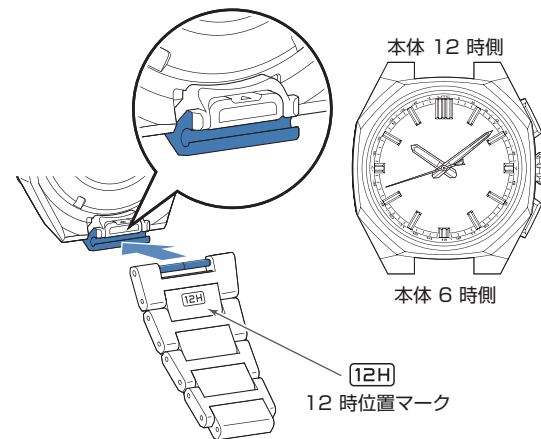

2 「カチッ」と音になるまでバンドを押し入れ、バンドが時計本体にしっかりと取り付けられていることを確認してください。

もう片側についても、同様の動作を行いバンドを取り付けます。

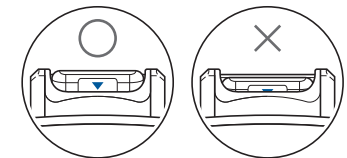
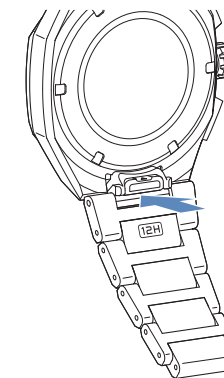

ボタン側面部にある▼マークが完全に見えていれば、正しく取り付けができています。

※取り付けが不完全な場合、バンドが外れ、時計が落下する恐れがございます。