

SEIKO WATCH CORPORATION
Copyright©2026 by SEIKO WATCH CORPORATION

SEIKO

8L45

空气潜水用潜水表

说明

**我们真诚地感谢您购买 SEIKO 手表。
为了保证您正确地使用好您的 SEIKO 手表，请您在使用
之前认真阅读本手册中的说明。**

- * 关于金属表带的调整，可以联系购买该产品的商店为您做调整。如果因礼品赠送或者搬家等而无法联系购买商店为您做调整，可以与 SEIKO 客户服务中心取得联系。如果在非购买商店调整，有时可能会收取费用或者不能为您提供相关服务。
- * 商品上有时会贴有一层防止损伤用的保护膜。务必要把保护膜揭下来以后再使用。如果在贴有保护膜状态下使用，则会因沾上污渍、汗水、尘埃、水分等而导致生锈。

警告
使用前请务必阅读以下说明并严格遵守。

警告

潜水时，切勿执行本说明书指定范围之外的其它任何操作。若产品使用不当，或者如果对所显示的内容存在误解，将可能导致严重乃至致命的事故。

警告

潜水表只是一种辅助工具，主要用于显示经过的时间，并不能确保用户的安全。为了保证潜水安全，请在使用所需装备（残压表、水深仪等）的同时使用本手表。

警告

在使用氦气的“饱和潜水”中，切勿使用本手表。

警告

除非您接受过水肺潜水方面的培训，拥有安全潜水所必需的经验和技术，熟悉本产品的操作和处理方法，并且在每次潜水之前都检查本产品的所有功能，否则请勿使用本产品。

注意
使用前请务必阅读以下说明并严格遵守。

注意

潜水之前，请检查以下事项（不包括饱和潜水）。

- 手表处于正常运转状态。
 - 电池有足够的剩余电量，并且主发条上得足够紧。
 - 旋转表圈能平稳转动（表圈在转动时不能太松或太紧）。
 - 表冠和其它零件的螺丝已稳妥拧紧。
 - 表带或表镜上无任何异常情况，比如瑕疵或裂纹。
 - 表带牢固挂接在手表上（借助弹簧杆、搭扣或其它零件）。
- *如果在上述事项中看到任何异常情况，请勿将此手表用于潜水。

注意

勿在水下操作表冠或按钮。

注意

由于潜水表的使用环境不仅会影响表壳或表带，还会影响手表的内部结构，因此，我们建议您每 2 年到 3 年左右定期做一次检修和调整。

SC 3

目录

1 如何使用

使用注意事项 5

潜水注意事项（请务必遵守以下规定） 9

 潜水之前 9

 潜水期间 11

 潜水之后 12

 表壳的结构 13

机械手表特性（手动上弦和自动上弦型） .. 14

各部分的名称及其功能 15

螺丝锁式表冠 16

如何给主发条上弦 17

如何设置时间和日期 19

 月末日期调整 22

如何使用旋转表圈 23

2 如何维护手表的品质

日常保养 25

功能和型号 26

Lumibrite（智慧光能） 27

抗磁功能 28

表带 30

潜水调节装置的使用方法 33

潜水加长装置的使用方法 42

如何使用拉过式表带 45

售后服务 48

关于机械手表的精度 50

故障排除 52

规格 54

SC 4

1

如何使用

使用注意事项

警告

请注意，如果不严格遵守以下安全规定，有可能导致负重伤等严重的后果。

如果出现以下情况的话，应立即停止使用。

- 如果表身或表带因腐蚀等变得尖锐的话。
 - 如果表带的扣钉弹跳出来的话。
- * 请立即与购买手表的商店或 SEIKO 客户服务中心取得联系。

请将手表和配件置于婴幼儿无法接触到的地方。

有可能导致婴幼儿误吞食配件。
万一出现误吞食情况时，会对身体有害，应立即找医生咨询。

SC 5

注意

请注意，如果不严格遵守以下安全规定，有可能导致负轻伤或蒙受物质方面损失。

避免在以下场所佩戴或保管手表。

- 有挥发性药品散发的地方（除光液等化妆品、杀虫剂、稀释剂等）
- 温度长期低于 5°C 或高于 35°C 的地方
- 高湿度的地方
- 受到强磁或静电影响的地方
- 灰尘较多的地方
- 振动较强的地方

如果出现了过敏或斑疹的话

应立即停止佩戴手表，并到皮肤科等专科医生之处就诊。

其它注意事项

- 金属表带的调整需要专业知识和技术，所以，调整表带时应该与购买商店联系。如果自己调整的话，有可能会弄伤手指，也有可能导致零部件遗失。
- 勿拆卸或改造手表。
- 请根据当地政府的要求处置手表主体。
- 注意不要让婴幼儿接触手表。应特别注意避免接触手表时造成的受伤、过敏性皮疹或皮肤发痒的风险。
- 如果是怀表或吊坠式表的话，则应该注意绳带和表链的使用方法，否则可能会损坏衣物或弄伤手和颈部或者身体其它部位。

1

如何使用

SC 6

⚠ 警告

在使用氮气的饱和潜水中，切勿使用本手表。

⚠ 警告

潜水时，切勿以说明书所述之外的其他任何方式操作手表。

⚠ 警告

使用潜水表之前，您必须接受关于不同类型潜水的培训，并具备安全潜水所要求的必要经验和技能。潜水时，应严格遵守潜水规定。

⚠ 注意

请注意，如果不严格遵守以下安全规定，有可能会造成负轻伤或蒙受物质方面损失。



当手表潮湿时，请勿旋拧或拉出表冠。

否则可能使水分进入手表内部。

* 万一玻璃面内侧出现了水雾气或水滴，且长时间不消失的话，则说明防水有问题。请立即与购买手表的商店或 SEIKO 客户服务中心取得联系。



请避免水滴、汗水与污渍长时间附着。

即使是防水表也会因玻璃或密封垫圈上的粘接剂劣化或因在不锈钢上形成锈迹而导致防水功能出现问题。



在沐浴或桑拿浴的时候，不要佩戴手表。

蒸气、肥皂以及温泉的成分等有可能会加速防水功能的劣化。

潜水注意事项（请务必遵守以下规定）

■ 潜水之前

潜水之前，请检查以下事项：

* “各部分的名称及其功能” → P. 15

1 时间已正确设置。

2 旋拧表冠给手表上弦，以确保它不会在水下停止走动。

* “螺丝锁式表冠” → P. 16

* “如何给主发条上弦” → P. 17

3 旋转表圈能平稳转动。

（表圈在转动时不能感觉太松或太紧）

* “如何使用旋转表圈” → P. 23

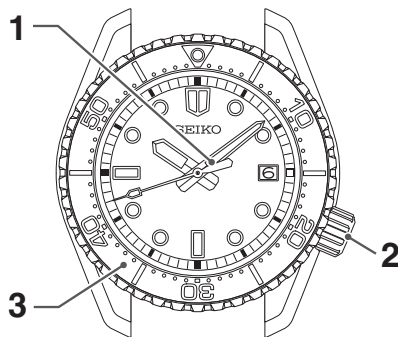

4 表冠完全拧入到位。

* “螺丝锁式表冠” → P. 16

5 在表镜或表带上无肉眼可见的裂纹或划痕。

6 表带牢固连接在手表上（借助弹簧杆、卡箍或其它部件）。

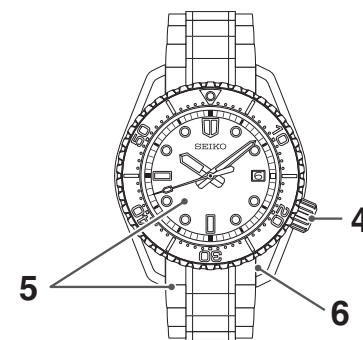

* 显示位置和设计可能因型号而异。

⚠ 注意

若存在任何故障，请与购买手表的商店或 SEIKO 客户服务中心取得联系。

■ 潜水期间

请遵守以下使用注意事项。



此手表可用于表盘所示防水范围内的空气潜水。



小心不要让手表撞到岩石等硬物上



勿在水下操作表冠或按钮。



表圈在水中可能变得稍微有些难以转动，这不是故障。

SC 11

■ 表壳的结构

下述表型在使用中应注意若干问题。

**表圈或保护外壳借助固定螺丝被牢牢固定在手表上。
切勿松开固定螺丝。**

固定螺丝



固定螺丝



固定螺丝



* 上图只是一个示例，可能与您的手表不完全相同。

△ 注意

切勿松开用于固定表圈或保护外壳的固定螺丝。
这样做可能会造成损害或导致进一步松动。

* 如果发现固定螺丝松动或功能异常，请咨询购买手表的商店或 SEIKO 客户服务中心。

SC 13

■ 潜水之后

潜水之后，请遵照执行下面的护理说明。



用淡水清洗手表，以洗掉所有海水，然后将手表完全擦干，以防生锈。

勿将手表直接放在水龙头下用自来水冲洗，而是应该把水放入容器里然后再清洗手表。



△ 注意

根据潜水者使用手表的环境，手表的内部零件或运动以及表壳或表带可能会受到影响。
我们建议您每 2 年或 3 年定期对手表做一次检修。

SC 12

机械手表特性（手动上弦和自动上弦型）

- 这是一款用发条来提供动力的机械手表。
- 要在停走状态下使用手表，在启动手表之前，请用手表将表冠旋拧 20 转给发条上弦。
- 虽然石英手表的精度是用数月甚至数年中的误差来衡量的，但在机械手表中则是用日误差（即，手表在一天内变快或变慢的时间总量）来衡量这一点的。
- 此外，机械手表还受到使用条件的微妙影响（例如，佩戴时间长短、温度、手臂运动、上弦量等）；因此，其误差量并不是恒定的。
- 当受到来自外部的强磁影响时，机械表可能走慢/走快。根据影响程度，手表的零部件可能会被磁化。在这种情况下，手表将需要修理（包括消磁），请咨询购买手表的商店。

SC 14

各部分的名称及其功能

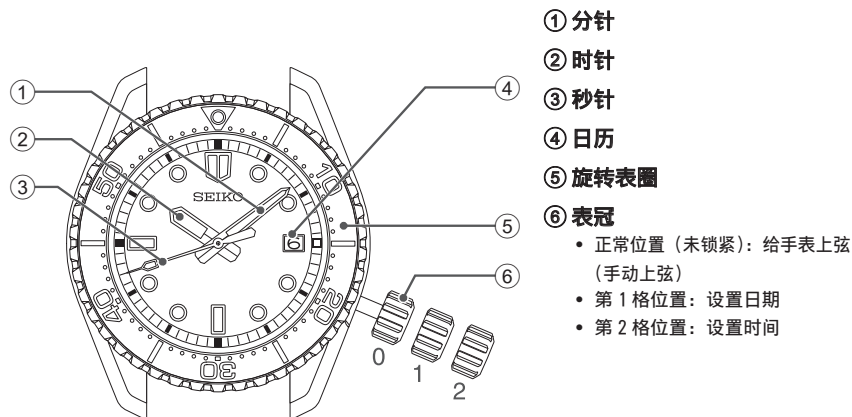

① 分针

② 时针

③ 秒针

④ 日历

⑤ 旋转表圈

⑥ 表冠

- 正常位置（未锁紧）：给手表上弦（手动上弦）
- 第 1 格位置：设置日期
- 第 2 格位置：设置时间

* 显示位置和设计可能因型号而异。

SC 15

如何给主发条上弦

- 这是一款带有手动上弦机芯的自动机械表。
- 将手表戴在手腕上时，正常的手腕运动便可以自动为主发条上弦。此外也可以通过旋拧表冠来给手表上弦。
- 要让完全停走的手表开始走动，请先为其上弦，方法是，旋拧表冠，或者来回摇晃手表，直到秒针开始走动为止。接下来是设置时间和日期，然后就可以戴在手腕上了。要为手表上弦，请慢慢地顺时针旋拧表冠。逆时针旋拧表冠无法给手表上弦。通过这种方式可将手表上满弦。此后若进一步旋拧表冠，不会损害发条。
- * 对于带有螺丝锁式表冠的手表，请务必确保在操作表冠之前将其解锁，并在操作表冠之后将其锁紧。
- 上满弦的手表大约可以工作 72 小时。

SC 17

螺丝锁式表冠

螺丝锁式表冠拥有一种牢固锁定表冠的机构，在不操作手表的时候，可将表冠锁紧，从而防止任何错误操作，提高防水功能。

- 操作螺丝锁式表冠之前，需要先将其松开。
- 完成表冠操作后，务必将其重新锁紧。

【松开表冠】

逆时针旋转表冠将其拧松。
表冠现处于可操作状态。

【锁紧表冠】

把表冠轻轻按进表身，并沿顺时针方向拧动表冠，直到拧不动为止。

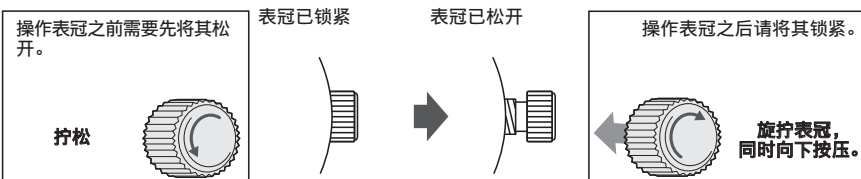

* 锁紧表冠时，应慢慢旋拧，以确保螺丝正确吻合。注意不要过于用力按压，否则可能损坏表壳中的螺丝孔。

SC 16

* 如果在未上满弦的情况下使用手表，可能导致走时过快或过慢。为避免这种情况，请每天佩戴手表 10 小时以上。如果您不是把手表戴在手腕上使用，请务必在每天的固定时间给手表上满弦。

* 如果手表因为主发条走完（完全舒张）而已停走，则通过表冠给主发条上弦时，手表不会立即开始走动。这是因为，由于机械手表的特性，在开始给主发条上弦时，其扭矩或扭力处于较低水平。当扭矩在给主发条上弦后达到一定程度时，秒针才会开始走动。但是，通过来回摇晃手表从而迫使摆轮转动，可以让手表更快地开始走动。

SC 18

如何设置时间和日期

本手表带有日期功能，在设计上，日期将每 24 小时更改一次。
日期在午夜 12 点左右改变。如果未正确设置上午/下午，日期会在中午 12 点改变。

⚠ 注意

当手表的时间显示在晚上 8 点到凌晨 2 点之间时，不要在这一时段内校正日期。
在此时间段内校正日期可能会导致问题，比如日期在次日不会改变。

SC 19

4 将表冠拉出到第 2 格位置，然后设置时间。

当秒针位于 12 点钟位置时，将表冠拉出到第 2 格位置，此后秒针将停在原地不动。
旋拧表冠将指针向前移动，直到日期变为下一日的日期。
现在将按照上午时段来设置时间。将指针向前移动，以设置正确的时间。

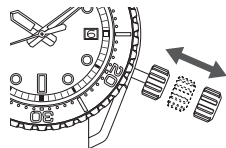

5 根据报时信号，将表冠推回到正常位置。

秒针将立即开始走动。
* 电话报时信号服务有助于精确设置秒针。

6 重新将表冠锁紧。

* “螺丝锁式表冠” → P. 16

⚠ 注意

机械手表的机制与石英手表的不同。设置时间时，一定要先让分针稍稍落后于所需设定的时间，然后再将其向前移动至确切时间。

SC 21

1 松开表冠。

* “螺丝锁式表冠” → P. 16

2 将表冠拉出到第 1 格位置。

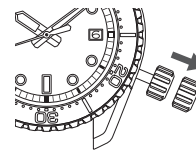

将表冠拉出到第 1 格位置。

3 日期可通过旋拧表冠来设置。

旋拧表冠，直到前一天所在的日期出现。
例如，若希望日期显示为“6”，则此时将其设为“5”。
向右（顺时针）旋拧表冠，以设置相应的日期。

■ 月末日期调整

在 2 月和小月（一个月 30 天的月份）的月末，需要调整日期。

例如，在某个紧跟小月之后月份的第一天，在上午时段调整日期
因为手表将显示“31”，而不是“1”。将表冠拉出到第 1 格位置。
顺时针旋拧表冠将日期设为“1”，然后将表冠推回至正常位置。

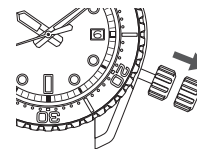

将表冠拉出到第 1 格位置。

⚠ 注意

- 将螺丝锁式表冠完全拧回到其原始位置。
- 当手表的时间显示在晚上 8 点到凌晨 2 点之间时，不要在这一时段内校正日期。
在此时间段内校正日期可能会导致问题，比如日期在次日不会改变。

SC 22

如何使用旋转表圈

通过事先设置旋转表圈，可以计量自某个事件开始以来经过的时间。

- 1** 当您想计量某个事件的经过时间时，在此类事件开始时（例如，当您开始潜水时），拧转旋转表圈，使表圈上的 ▼ 标记对准分针。

* 旋转表圈在设计上只能逆时针旋转。请勿强行顺时针旋转。
“[单向旋转表圈]” → P. 24

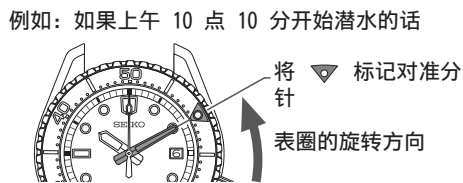

- 2** 通过分针读出旋转表圈上的刻度。例如：经过 20 分钟后分针所指的旋转表圈刻度即为经过时间。

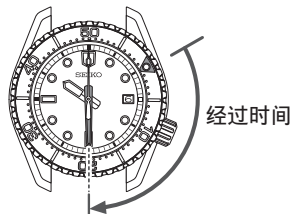

* 上图只是一个示例，可能与您的手表不完全相同。

SC 23

[单向旋转表圈]

由于气瓶中的剩余气量是根据开始潜水以来所经过的时间信息评估的，因此，潜水表的旋转表圈在设计上只能逆时针旋转，这样设计是为了防止手表所显示的经过时间短于实际的经过时间。

注意

潜水之前，请务必检查气瓶中的剩余气量是否适当。潜水期间，请仅将旋转表圈所显示的经过时间作为参考。

SC 24

日常保养

● 平时应该对手表多加保养

- 不要拉出表冠来用水清洗。
 - 注意经常用柔软的布擦去水分、汗水或污渍。
 - 泡过海水后，务必先用淡水仔细清洗后再擦干。
在清洗的时候，不要直接放在水龙头下冲洗，而是应该把水放入容器里然后再清洗手表。
- * 若是“非防水”或“日常生活防水”规格的手表，则不可用水清洗。
“功能和型号” → P. 26

● 应该时常拧动拧动表冠

- 为了防止表冠生锈，应该时常拧动几下表冠。
- 对螺丝锁式表冠也同样如此。
“螺丝锁式表冠” → P. 16

SC 25

功能和型号

手表后盖上刻有手表的机型和性能



- 防水功能
- 壳号

表示手表型号的编号。

- 抗磁功能

请参考 P. 28 和 P. 29。

* 上图只是一个示例，可能与您的手表不完全相同。

SC 26

Lumibrite (智慧光能)

2

如何维护手表的品质

如果您购买的手表带有 Lumibrite (智慧光能)

Lumibrite (智慧光能) 是一种发光涂料, 它能够在短时间内吸收来自太阳光和照明设备的光能, 并将这些光能储存起来供黑暗中发光之用。例如, 若暴露在 500 勒克司以上的光下大约 10 分钟, Lumibrite (智慧光能) 便可以发光 3 到 5 个小时。但请注意, 随着 Lumibrite (智慧光能) 发出存储的光时, 光线的亮度 (明亮程度) 水平会随着时间的推移逐渐减弱。此外, 因储存光线时的光线强度和光线距离手表的距离不同, 发光的时间会有偏差。

* 一般来说, 从明亮的地方进入到黑暗的地方时, 人的眼睛无法马上适应 (黑暗适应性)。

* Lumibrite (智慧光能) 是一种可以存储光能并发光的发光涂料, 不含任何有毒物质 (如放射性物质), 因此对人体和环境无害。

<亮度等级>

环境	明亮程度
太阳光	晴天 100,000 勒克司
	阴天 10,000 勒克司
室内 (白天窗口处)	晴天 3,000 勒克司以上
	阴天 1,000 到 3,000 勒克司
	雨天 1,000 勒克司以下
照明 (白色荧光灯 40W 以下)	与手表之间的距离: 1 m 1,000 勒克司
	与手表之间的距离: 3 m 500 勒克司 (通常室内水平)
	与手表之间的距离: 4 m 250 勒克司

SC 27

抗磁功能

受附近磁场的影响, 手表可能暂时走快或走慢, 甚至停止工作。

潜水表的抗磁功能等于或高于 JIS 1 级水平。

⚠ 危险	
后盖显示	使用条件
无指示	在使用手表的时候, 应该离开磁性产品 5 cm 以上。 (JIS 1 级标准)
	在使用手表的时候, 应该离开磁性产品 1 cm 以上。 (JIS 2 级标准)

如果手表被磁化并且其精度下降到正常使用时的额定规格之下, 则需要对手表进行消磁。在这种情况下, 即使在保修期内, 也会向您收取消磁和精度重调费用。

手表会受到磁场影响的原因

由于内藏的调速机构使用有磁石, 因而会受到来自外部强磁场的影响。

2

如何维护手表的品质

SC 28

我们身边可能影响手表的磁性产品事例

2

如何维护手表的品质



智能手机、移动电话、
平板电脑 (扬声器、护套磁扣)

交流电源

手提包
(磁扣)

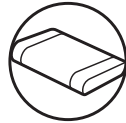

交流电剃须刀

电磁炊具

便携式收音机
(扬声器)

磁性项链

磁性保健枕

SC 29

表带

表带直接接触肌肤, 容易因汗水、尘垢而被弄脏。因此, 如果不注意保养的话, 则表带可能很快就会损伤, 或者导致肌肤斑疹、弄脏袖口等。为了保证您能长期使用, 需要经常对表带多做保养。

● 金属表带

- 即使是金属表带, 如果对水分、汗水或污渍等长期不加理会, 也会生锈。
- 如果保养不好的话, 可能会因此而引发斑疹或者把衬衫的袖口弄脏成黄色或金色。
- 沾有水分、汗水和污渍的话, 应该及早用柔软的布擦干净。
- 对于表带接缝周围的污垢, 请放在水中清洗, 然后用柔软的牙刷来清除。
(为防止表身被水溅湿, 可以用保鲜膜等加以包覆。)
- 最后用软布擦拭干净。
- 某些钛金属表带使用高强度的不锈钢针扣, 而不锈钢零部件也可能会生锈。
- 如果生锈进一步发展下去的话, 则可能导致表带针扣突起或滑出, 从而使手表脱落, 此外也可能出现表带扣解不开等情况。
- 如果针扣突起, 将可能导致受伤。在这种情况下, 应立即停止使用手表, 并联系修理。

2

如何维护手表的品质

SC 30

● 聚氨酯表带

- 聚氨酯表带具有因光线而褪色或者因溶剂、空气中的湿气等而劣化的特性。
- 尤其是半透明、白色或浅颜色表带容易染上其它颜色，造成混色或褪色。
- 表带如果脏了的话，应用水清洗，并用干燥的布擦干水分。（为防止表身被水溅湿，可以用保鲜膜等加以包覆。）
- 如果表带完全失去了弹力的话，则应该更换表带。如果继续使用的話，则会产生裂缝，表带容易断裂。

● 硅胶表带

- 由于材料上的特性，表带非常容易弄脏，有时会渗水，出现变色。
- 如果表带弄脏的话，应及时用湿布或者清洁纸巾等擦拭干净。
- 硅胶与其它材料不同，如果出现了裂缝的话，则有可能在裂缝处断裂。应该注意，不要用前端尖锐的刀具等划伤。

SC 31

潜水调节装置的使用方法

如果金属表带有潜水调节装置的话，则可以很容易调节表带的长度。将手表戴在紧身潜水衣或防寒服之上时，这个功能非常有用。

■ 带安全盖的三折叠表扣，部件 ①

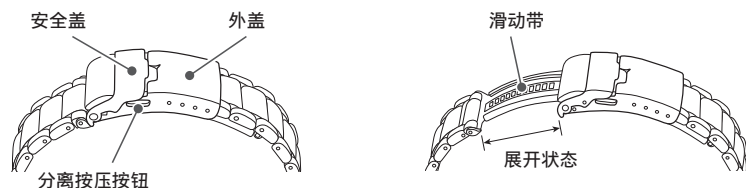

SC 33

● 编织表带（尼龙/涤纶）

- 由于表带具有编织结构，天然肌肤油脂和污垢很容易粘附在表带上。
- 请注意本产品被其他东西缠住而引起的磨损、损坏等情况。
- 请注意，当被汗水或雨水浸湿时，表带可能会因摩擦而变色，其颜色可能会转移到其他衣物上。
- 请注意与衣物材料摩擦产生的静电。
- 如果天然肌肤油脂或污垢粘附在表带上，请立即用干布等材料轻轻擦拭干净。
- 晾干表带时，请放置在通风处，避免阳光直射。
- 如果长时间在水中清洗，表带的纹理可能会发生变化。
- 如果佩戴手表进入过海水（例如潜水等），请在出水后充分冲洗表带以彻底去除盐分。
- 请注意，如果长时间暴露在阳光直射下，表带可能会变色。

关于斑疹和过敏	因表带所造成的斑疹，有各种各样的诱发原因，既有因为金属或皮革而引起的过敏反应，也有因为污渍或者与表带摩擦而导致不适感。
关于表带长度的大致标准	表带应该在长度上留出一点儿余量，并在使用时保持良好的通气性。当手表戴在手腕上的时候，能插进一个手指的状态比较合适。 

SC 32

1 把安全盖打开约 90°，直至其直立，然后再放倒约 20°，然后轻轻握住。

- 注意不要用力过大。多少会有些阻力，但轻轻用力就可以放倒。

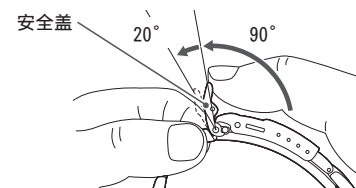

2 把 6 时一侧的表带沿着表带的弧线（如同描曲线一般）拉出。

- 这项操作轻轻用力就可以完成，注意不要用力过大。
- 滑动带大约可伸长 30 mm。注意不要用力硬拉出。

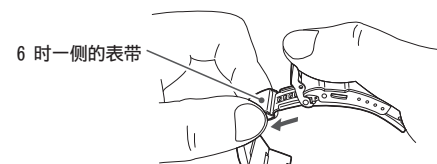

SC 34

3 按住按压按钮的同时，提起外盖，打开搭扣，戴到手上。

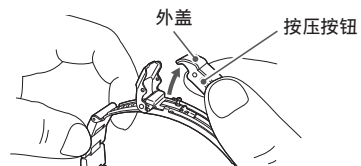

4 先合上外盖 (4-1)，然后合上安全盖 (4-2)。

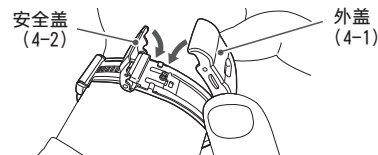

5 同时握住两侧的表带，以调整滑动带的长度，直到表带紧贴腕部。

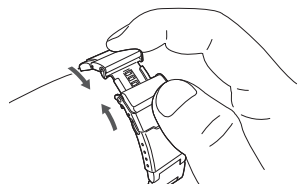

SC 35

1 握住表带，在按下调节按压按钮的同时，向外拉动表带，以进行调整。

- 滑动带大约可伸长 15mm。拉出长度不要超过这个限值。

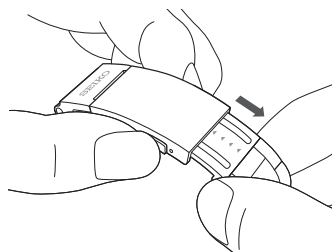

2 掀起安全盖，在按住按压按钮进行连接和分离的同时，提起外盖，松开表扣，然后将手表戴在手腕上。

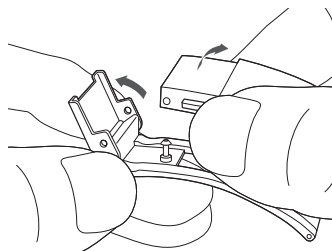

SC 37

■ 带安全盖的三折叠表扣，部件 ②

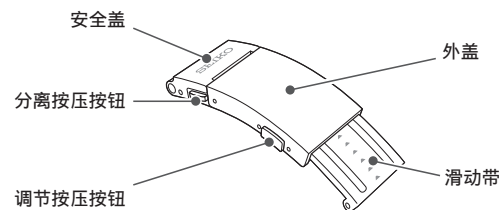

3 先合上外盖 (3-1)，然后合上安全盖 (3-2)。

安全盖 (3-2)
外盖 (3-1)

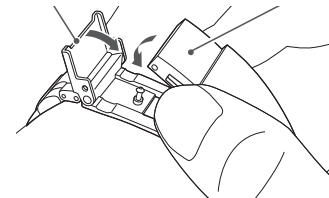

4 同时握住两侧的表扣，慢慢地调整滑动带的长度，直到表带紧贴腕部。

- 无需按下调节按压按钮即可进行调整。
- 将手表戴在手腕上时，可同时执行步骤 1 和 4。

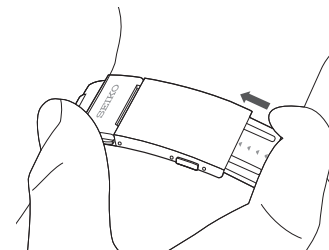

SC 38

■ 不带安全盖的三折叠表扣

正面

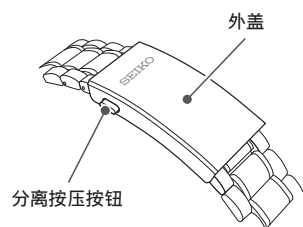

背面

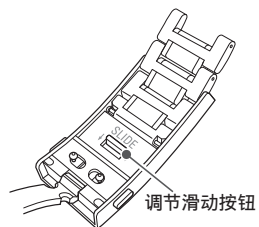

SC 39

3 将表带套在手腕上并扣紧表扣

4 同时握住表扣和表带的 12 时侧位置，慢慢地调节滑动带的长度，直至其紧贴腕部。

- 即使表带已戴在手腕上，您也可以通过其他方式进行调节，而无需按下调节滑动按钮。

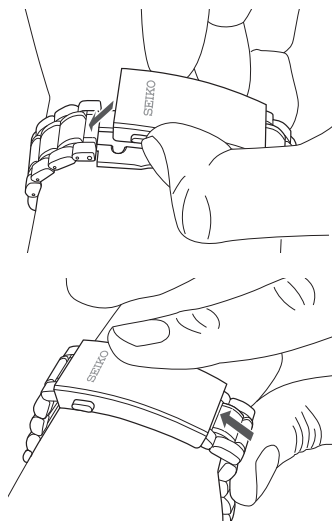

SC 41

1 按住按压按钮，同时向上提起表扣，以解开卡扣

2 握住表带，在 12 时侧的位置拉动表带，同时将卡扣背面的调节滑动按钮沿箭头方向滑动

- 表带大约可伸长 16 mm。拉出长度不要超过这个限值。

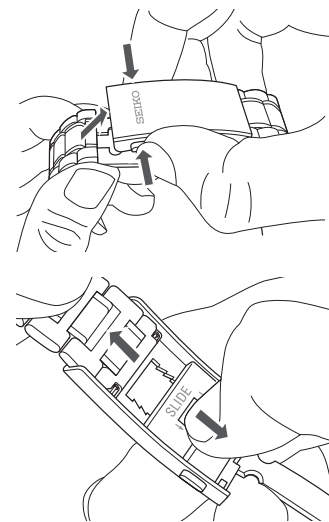

SC 40

潜水加长装置的使用方法

如果金属表带有潜水加长装置的话，则可以很容易调节表带的长度。将手表戴在紧身潜水衣或防寒服之上时，这个功能非常有用。

■ 带安全盖的三折叠表扣

1 抬起安全盖。

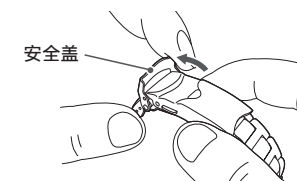

SC 42

2 按住按压按钮的同时，打开外盖。

- 打开外盖后，为了安全起见，将安全盖推回到其正常位置。

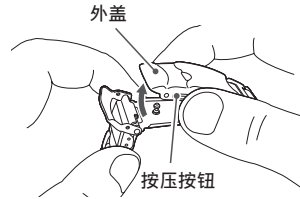
**3 按照箭头方向打开潜水加长装置的双重折叠部分。**

- 打开折叠部分需要用一些力，打开时会发出咔嚓声。

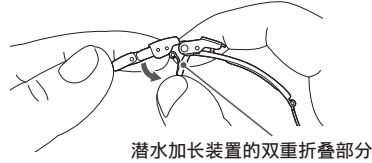

SC 43

如何使用拉过式表带

该表带的构造可让用户轻松自行更换表带。
更换表带之前，请仔细阅读说明。

● 安装新表带

首先，从表壳中取出旧表带。

- 确保耳簧牢固地固定在表壳上。
- 确保表扣和固定环已固定并牢固地连接到表带上。

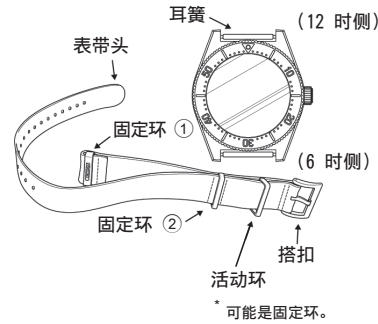

SC 45

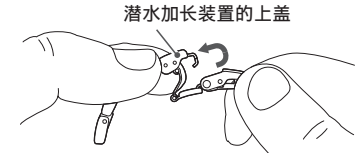
4 按照箭头方向滑动潜水加长装置的上盖，然后将其向上拉，以使双重折叠部分完全展开。**5 将手表戴到手腕上，先合上外盖 (5-1)，然后合上安全盖 (5-2)。**

- * 要将潜水加长装置折叠起来，请执行与上述相反的步骤。当潜水加长装置的双重折叠部分完全折叠起来时，也会发出与打开时一样的咔嚓声。

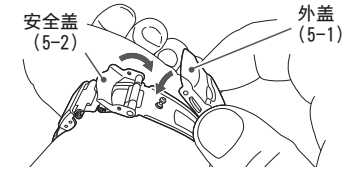

SC 44

1. 如图所示，摆放手表和表带时，使表扣位于 12 时侧的位置，然后将表带头从顶部穿过表壳的 12 时侧和耳簧之间。

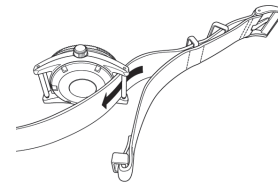

2. 将表带穿过手表后盖，然后穿过表壳 6 时侧和耳簧之间。

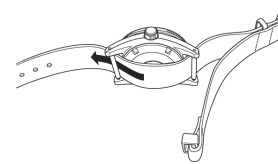

3. 将表带头穿过 6 时侧的固定环①。
现在，表带已与表壳连接妥当，可以佩戴了。

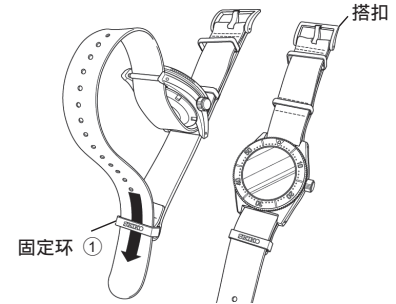

SC 46

● 如何佩戴表带

1. 将手表壳体放在手腕上，使表带头穿过表扣，将表带调整到合适的长度。
3. 如表带过长，请如图所示折叠并固定表带头。

2. 将表带头直接穿过活动环和固定环②。
建议应保证表带足够宽松，以能够将一根手指放入手腕和手表之间为宜。

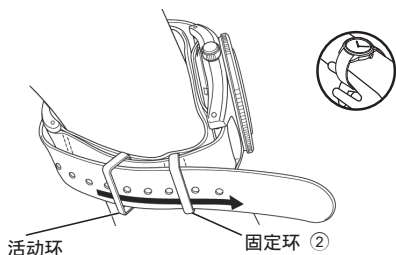

* 可能是固定环。

SC 47

● 关于维修调整的全检（大修）

- 为了保证您能够长期使用，建议您每 2 年至 3 年左右做一次维修调整的全检（大修）。
- 本手表的机芯，在结构特性上经常对传送动力的齿轮部分施加力量。为了保证它们经常发挥功能，定期进行零部件的清洗、润滑油交换、精度调整、功能检查、消耗品交换等十分重要。购买手表后的第一次大修，对于保证手表的长时间使用尤为重要。根据您的使用状况，机械的保油状态可能会受到损坏或者会因油的污垢等而导致零部件磨损，以至停止走动。另外，密封垫圈等零部件进一步劣化，可能会因汗水、水分的浸入等损坏防水功能。维修调整的全检（大修），应该指定“SEIKO 正品零部件”，并且联系购买商店来处理。在做大修的时候，同时应更换密封垫圈、簧杆。
- 在做全检（大修）的时候，有时还可能需要更换机芯。

⚠ 注意

根据潜水者使用手表的环境，手表的内部零件或运动以及表壳或表带可能会受到影响。我们建议您每 2 年或 3 年定期对手表做一次检修。

SC 49

售后服务

● 关于保修和维修说明

- 需要做修理和维修调整的全检（大修）的时候，应该与购买产品的商店或者 SEIKO 客户服务中心取得联系。
- 如果在保证期间内出现质量问题的话，务必要附上保修单，拿到购买产品的商店处理。
- 保修的内容如保修单上所记载。请认真地阅读保修单，并妥善保管好。
- 保修期间结束后，如果通过修理可维持功能的话，我们将根据您的要求，为您做收费修理。

● 关于替代用功能零部件

- 在修理的时候，有时可能会使用外观有所不同的替代零部件。望予以见谅。

SC 48

关于机械手表的精度

- 机械表的精度用“日误差”表示。
- 由于走时快/慢会随手表所处位置而变化，机械表的精度可能超出指定的走时精度范围，具体要取决于使用情况，例如将手表戴在手腕上的时间长短、手臂运动以及主发条是否上满弦等等。
- 机械手表的走时快/慢是用一周左右的日误差来衡量的，而不是用一天的日误差。
- 精度随温度变化

决定机械手表精度的零部件是用金属制造的。众所周知，由于金属的特性，金属会随温度变化而发生膨胀或收缩。这对手表的精度产生影响。机械表往往在高温下走慢，而在低温下走快。

SC 50

○ 主发条上弦状况和精度

为了改善精度，有规律地向控制齿轮速度的摆轮提供能量是至关重要的。对于为机械手表提供动力的主发条，其驱动力会在主发条上满弦时和即将走完（完全舒张）时两个状态之间变化。随着主发条的走动（舒张），驱动力逐渐减弱。

通过经常将手表戴在手腕上（对于自动上弦型手表），以及通过在每天的固定时间给主发条上满弦使其有规律地走动（对于上弦机械表），可以获得相对稳定的精度。

○ 磁力的影响

当受到来自外部的强磁影响时，机械表可能走慢/走快。根据影响程度，手表的零部件可能会被磁化。在这种情况下，手表将需要修理（包括消磁），请咨询购买手表的商店。

SC 51

故障	可能原因	解决方法
日期在中午 12 点发生改变。	上午/下午未正确设置。	将表针向前调 12 小时。
表镜中一直存在雾气。	因密封垫圈等劣化等而导致少量水分进入手表内部。	请咨询购买手表的商店。

* 要了解如何解决上述之外的问题，请联系购买手表的商店。

SC 53

故障排除

故障	可能原因	解决方法
手表停止走动。	没给主发条上弦。	按照“如何给主发条上弦”→ (P. 17)，给手表上弦，然后设置时间。如果手表仍然不走，请咨询购买手表的商店。
手表走时不准。	手表长时间放置在炎热或寒冷的地方。	让手表恢复到正常温度，以便它能像平常那样准确走动，然后重新设置时间。为使手表走时准确，手表是按照“在 5°C 到 35°C 的正常温度范围内佩戴在手腕上”的条件来调校的。
	手表被放在具有强磁场的物体旁边。	精度无法恢复。需要消磁（修理）才能恢复原来的精度。如果恢复不了的话，则应跟购买商店联系。
	手表掉落、撞在硬质表面上或佩戴着手表从事激烈体育运动等。 手表遭受强烈振动。 手表已经 3 年以上未大修。	如果在设置时间后精度未恢复，请咨询购买手表的商店。 请咨询购买手表的商店。

SC 52

规格

机型	8L45
1. 功能	3 指针（时、分、秒），日历显示
2. 每小时振动数	28,800 次振动/小时（8 次振动/秒）
3. 精度（日误差）	日误差 +10 秒至 -5 秒 仅当在 5°C 到 35°C 的温度范围内佩戴在手腕上时
4. 驱动方式	自动上弦（带手动上弦机构）
5. 持续工作时间	约 72 小时
6. 钻数	35 钻

* 上述精度为出厂调整精度。

* 由于机械手表的特性，任何实际的日误差都可能超出以上指定的时间精度范围，具体取决于使用情况，例如将手表戴在手腕上的时间长短、温度、手臂运动以及主发条是否上满弦等等。

SC 54