

SEIKO



GPS
SOLAR



须首先阅读



目录

用户手册 完整版

5X63 GPS 太阳能手表（双时区计时码表）

**我们真诚地感谢您购买 SEIKO 手表。
为了保证您正确地使用好您的 SEIKO 手表，请您在使用之前认真阅读说明书。**

- * 关于金属表带的调整，可以联系购买该产品的商店为您做调整。如果因礼品赠送或者搬家等而无法联系购买商店为您做调整，可以与 SEIKO 客户服务中心取得联系。如果在非购买商店调整，有时可能会收取费用或者不能为您提供相关服务。
- * 商品上有时会贴有一层防止损伤用的保护膜。务必要把保护膜揭下来以后再使用。如果在贴有保护膜状态下使用，则会因沾上污渍、汗水、尘埃、水分等而导致生锈。

使用本产品时的注意事项

⚠ 警告

请注意，如果不严格遵守以下安全规定，有可能导致负重伤等严重的后果。

如果出现以下情况的话，应立即停止使用。

- 如果表身或表带因腐蚀等变得尖锐的话。
- 如果表带的扣钉弹跳出来的话。
★ 请立即与购买手表的商店或 SEIKO 客户服务中心取得联系。

请将手表和配件置于婴幼儿无法接触到的地方。

有可能导致婴幼儿误吞食配件。
万一出现误吞食情况时，会对身体有害，应立即找医生咨询。

勿卸下手表的专用充电电池。

- ★ 关于专用充电电池 → 电源 P. 48
由于更换专用充电电池需要专业知识和技术，所以，应该联系购买手表的商店为您更换。
如果装入一般的氧化银电池，有可能导致破裂、发热、起火等。

⚠ 注意

请注意，如果不严格遵守以下安全规定，有可能导致负轻伤或蒙受物质方面损失。

避免在以下场所佩戴或保管手表。

- 有挥发性药品散发的地方（除光液等化妆品、杀虫剂、稀释剂等）
- 温度长期低于 5°C 或高于 35°C 的地方
(41°F ~ 95°F)
- 受到强磁或静电影响的地方
- 振动较强的地方
- 高湿度的地方
- 灰尘较多的地方

如果出现了过敏或斑疹的话

应立即停止佩戴手表，并到皮肤科等专科医生之处就诊。

其它注意事项

- 金属表带的调整需要专业知识和技术，所以，调整表带时应该与购买商店联系。如果自己调整的话，则有可能会弄伤手指，也有可能导致零部件遗失。
- 勿拆卸或改造手表。
- 处理手表本体和专用充电电池时，请遵循当地政府的指示。
- 注意不要让婴幼儿接触手表。应特别注意避免接触手表时造成的受伤、过敏性皮疹或皮肤发痒的风险。
- 如果是怀表或吊坠式表的话，则应该注意绳带和表链的使用方法，否则可能会损坏衣物或弄伤手和颈部或者身体其它部位。
- 要注意！如果摘下手表直接放置的话，则有可能导致后盖与表带以及销钉之间发生摩擦而后盖表面受损伤。建议您在摘下手表放置的时候在中间夹入软布等。

⚠ 警告



勿使用手表用于水肺潜水和饱和潜水。

用于水肺潜水和饱和潜水的手表一般拥有特殊设计，需要通过在各种假定的恶劣环境下进行的严格测试，而本款带有 BAR（气压）显示的防水手表未经过此类测试。潜水时，请使用专为潜水设计的手表。

⚠ 注意



勿直接放在水龙头下冲洗。

自来水的水压较高，足以导致日常生活防水型手表的防水性能降低。

⚠ 注意



在手上沾有水分的时候，不要操作手表的表冠或按钮

否则可能使水分进入手表内部。

* 万一玻璃面内侧出现了水雾气或水滴，且长时间不消失的话，则说明防水有问题。请立即与购买手表的商店或 SEIKO 客户服务中心取得联系。



当表上沾有水滴、汗水和污渍的时候，不应放置不管

即使是防水表也会因玻璃或密封垫圈上的粘接剂劣化或因在不锈钢上形成锈迹而导致防水功能出现问题。



在沐浴或桑拿浴的时候，不要佩戴手表。

蒸气、肥皂以及温泉的成分等有可能会加速防水功能的劣化。

特点

■ 本手表是太阳能 GPS 表。

★ 本太阳能 GPS 手表不同于一般导航用的机器，在技术规格上，它不是平时使用时经常性地接收 GPS 信号。

只有在时区修正和强制或自动调整时间等时候，手表才会接收 GPS 信号。

具有以下几个特点。

关于接收 GPS 卫星电波信号

在世界任何一个地方，只需按压一次按钮就可以调整为当地正确的时间。

显示的时间会反映 DST（夏令时）。

通过接收来自 GPS 卫星的电波信号，可以迅速调整时间。

→ 容易接收 GPS 信号的场所/无法接收 GPS 信号的场所 P. 18

本手表可对应全球所有时区。

→ 关于时区 P. 6

当使用手表的地区和时区发生变化的时候，可以通过“时区校正”操作来调整时间。

→ 如何调整时区 P. 22

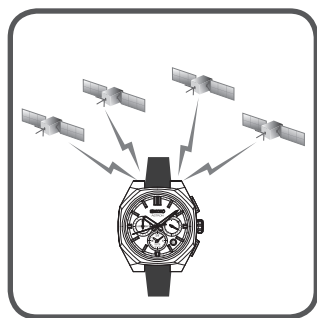

太阳能充电

通过太阳能充电来驱动手表。

把表盘放置于光线照射之下充电。

手表充满电后可工作约 6 个月。

在剩余电量耗尽的时候，充电至满量需要花费相当的时间，因此平时应该注意经常给手表充电。

→ 充电的方法 P. 16

→ 充电所需要的大致时间 P. 16

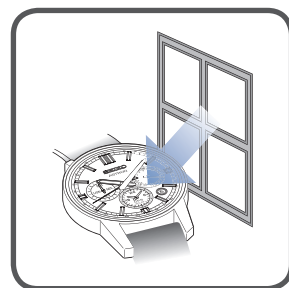

自动校正时间

可以按照您使用手表时的行动模式自动进行时间校正。

当您外出时，手表感测到明亮阳光的时候，就会自动接收 GPS 卫星的电波信号。本功能可以经常性地校正时间，保持手表走时准确，而手表使用者并不会察觉到手表在校正时间。

→ 关于智能传感器（自动校正时间）P. 31

★ 在电池充电量不足的时候无法接收信号。

→ 检查充电状况 P. 14



GPS 手表调整时间和日期的结构原理

关于 GPS 卫星

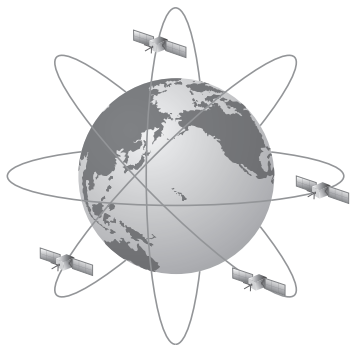

GPS 卫星是由美国国防部管理的卫星（正式名称是 NAVSTAR），在高度大约 2 万公里的轨道上运行。

它本来是用于军事目的卫星，现在 GPS 信号的一部分为民用而开放，应用在导航仪及手机等多种机器上。

GPS 卫星上装载有每 10 万年偏差 1 秒的高精度原子钟。

本手表调整时间和日期的结构原理

本手表接收 GPS 信号，根据下述信息来调整时间和日期。

- 来自于原子钟的准确的时间和日期信息
- 现在所在场所的时区信息和该场所采用 DST（夏令时）的信息
（基本上是通过 4 颗以上的 GPS 卫星，测定现在所在的场所，并确定该场所位于全世界 38 个时区中的哪一个时区以及该场所采用 DST（夏令时）的详情。）

★ 接收关于现在所在场所的时区信息信号，需要进行时区校正的操作。

→ 如何调整时区 P. 22

★ 本太阳能 GPS 手表不同于一般导航用的机器，在技术规格上，它不是平时使用时经常性地接收 GPS 信号。

只有在时区修正和强制或自动调整时间等时候，手表才会接收 GPS 信号。

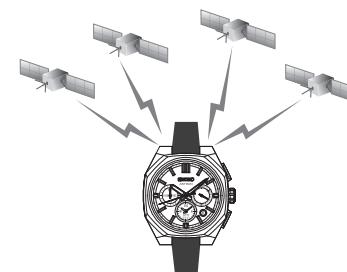

关于时区

□ 关于时区

世界各国和地区都有在其国家和地区使用的通用标准时间，这种标准时间以协调世界时（UTC）为基准。

标准时间按照国家和地区来确定，“时区”一词用于指示使用同一标准时间的整个地区。当前，全球分为 38 个时区（截至 2025 年 10 月）。

□ 关于 DST（夏令时）

不同的地区设置有各自的【DST（夏令时）】。

所谓夏令时，是指夏季时间。这是一种当夏季日照时间较长的时候，采用把正常时间快进一个小时以延长白天时间的制度。

关于 DST（夏令时）的实行时间，因实行的地区和国家不同而有所不同。

如果时区校正成功，您在哪个国家接收 GPS 信号，显示的时间会反映该国采用 DST（夏令时）的相关数据。

* 每个地区的夏令时可能因国家和地区而不同。

□ 协调世界时（UTC）

Coordinated Universal Time = 协调世界时 UTC 是通过国际协议而制定的世界通用的标准时间。UTC 作为世界各地记录时间时的正式时间使用。为了校正与天文学上的世界时（UT）之间的偏差，以世界各地的原子钟为基础而制定了“国际原子时（TAI）”，在国际原子时基础上又增加了闰秒，经过这样调整制定出来的时间就是 UTC。

本手表有以下几种使用方法

当使用手表的地区和时区发生变化的时候

可以进行时区校正。

显示出现在所在地区的正确时间（含 DST（夏令时））。

- 校正时区 P. 21
- 关于时区 P. 6
- 时区显示和时差一览表 P. 13



当只需要调整时间的时候

通过操作“强制校正时间”来显示出所设置时区的正确时间。

- 如何手动调整时间 P. 24
- 确认时区和 DST（夏令时）的设置 P. 27

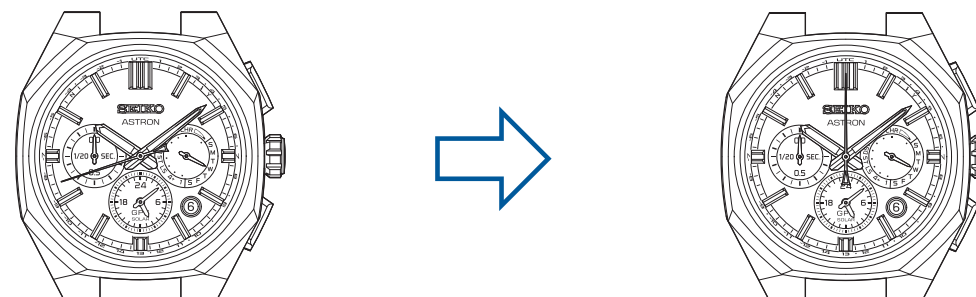

如何检查何时为您的手表配置了时区信息

手表后盖上刻有本表的机芯号/壳号。

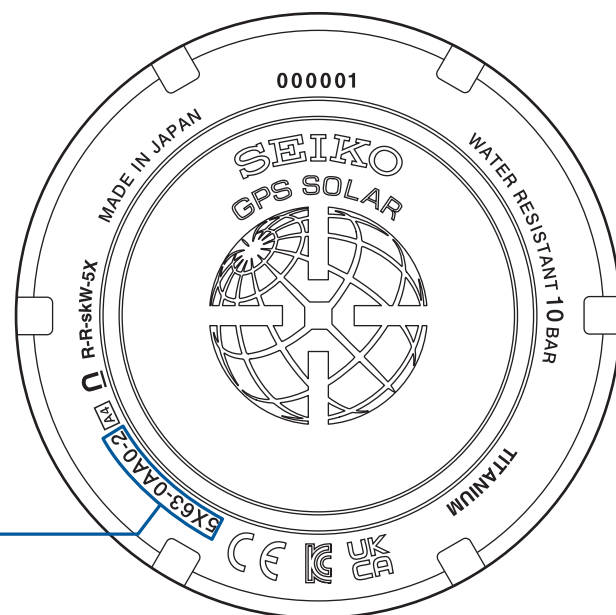

机芯号/壳号
用于辨认手表类型的号码

*型号不同，显示会有差异。

通过确认表背壳上的机芯号/壳号，可以知道时区数据是何时被输入的。

更多细节，请参阅以下的 URL。

<https://www.seikowatches.com/global-en/customerservice/knowledge/gpstimezonedatainfo>

若某个地区的官方时区在手表的时区数据被输入后发生变化，则即使能接收到 GPS 信号，时间也不能正确显示。请操作以下步骤以正确地显示时间。

<若要在官方时区或 DST（夏令时）发生改变后的地区设置本手表的时间>

1. 通过手动设置时区，在目标地区内选择适合现在时间的时区，然后根据实际情况设置 DST（夏令时）。
有关详情，请参阅“关于手动选择时区” P. 25 和“设置 DST（夏令时）” P. 26。
2. 随后，通过手动时间调整，调整时间。
有关细节，请参阅“关于强制校正时间” P. 23。
3. 若在同一时区内使用手表，在自动（GPS）或手动时间调整结束后，时间会正确显示。
4. 若离开了一个地区，在此期间该地区的官方时区变成了另外一个时区，返回时，按照上述 1 ~ 3 步骤操作，以正确地显示变换后的时区的时间。

目录

1. 须首先阅读	2	5. 当你感觉到手表秒针走动不正常的时候	39
使用本产品时的注意事项	2	秒针的走动与手表的状态（电量耗尽预告功能）	39
特点	4	6. 如何维护手表的品质	40
GPS 手表调整时间和日期的结构原理	5	日常保养	40
关于时区	6	关于性能和机芯号/壳号	40
本手表有以下几种使用方法	7	防水功能	40
如何检查何时为您的手表配置了时区信息	8	抗磁功能	41
2. 目录	9	关于表带	42
3. 使用之前	10	带按钮锁的易调式三折表带扣的使用方法	43
各部件名称	10	可调的三折叠式表带扣的使用方法	44
多功能指针显示和信号接收结果显示	11	可调的三折叠式表带扣的使用方法（尖端俯冲式）	45
时区显示和时差一览表	13	快速更换系统的使用方法（按钮式快捷拆装系统）	46
检查充电状况	14	Lumibrite（智慧光能）	47
关于充电	16	电源	48
4. 基本操作（时间的调整方法和接收信号的方法等）	17	售后服务	49
基本操作流程	17	7. 出现问题的时候怎么办？	50
关于接收 GPS 卫星电波信号	18	当无法接收 GPS 信号的时候	50
通过接收 GPS 卫星电波信号校正时区和时间的方法（校正时区）	21	在无法接收电波信号的环境下调整时间（关于手动调整时间和日期）	50
通过接收 GPS 卫星电波信号校正时间的方法（强制校正时间）	23	当小表盘、秒表 1/20 表指针、多功能指示器指针、日期或时针/分针/秒针位置错位时	52
当需要在飞机机舱内等调整目的地时间的时候（手动选择时区）	25	这种时候怎么办？	57
设置 DST（夏令时）	26	8. 功能一览表和产品技术规格	62
校正小表盘时间的方法	28	索引	62
在主盘和小表盘之间切换（时间调换功能）	30	产品技术规格	63
关于智能传感器（自动校正时间）	31		
乘坐飞机的时候（关于飞行模式 ✈️）	32		
闰秒（闰秒信号自动接收功能）	33		
如何使用秒表	35		

各部件名称

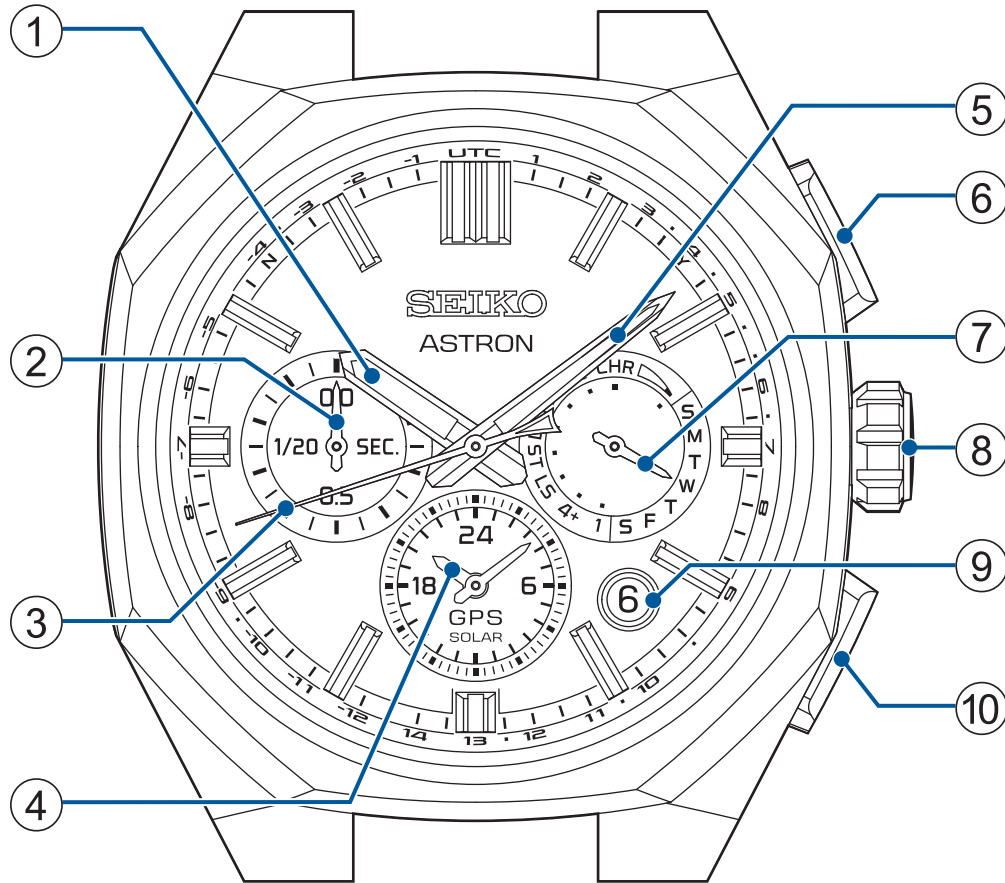

- ① 时针
- ② 秒表 1/20 秒指针
- ③ 秒针
(秒表指针)
- ④ 小表盘 (24 小时制)
(秒表时针和分针)
- ⑤ 分针
- ⑥ 按钮 A
- ⑦ 多功能指示器指针
(通常显示星期)
- ⑧ 表冠
- ⑨ 日历
- ⑩ 按钮 B

* 不同的机型，定位和设计的显示可能会不同。

多功能指针显示和信号接收结果显示

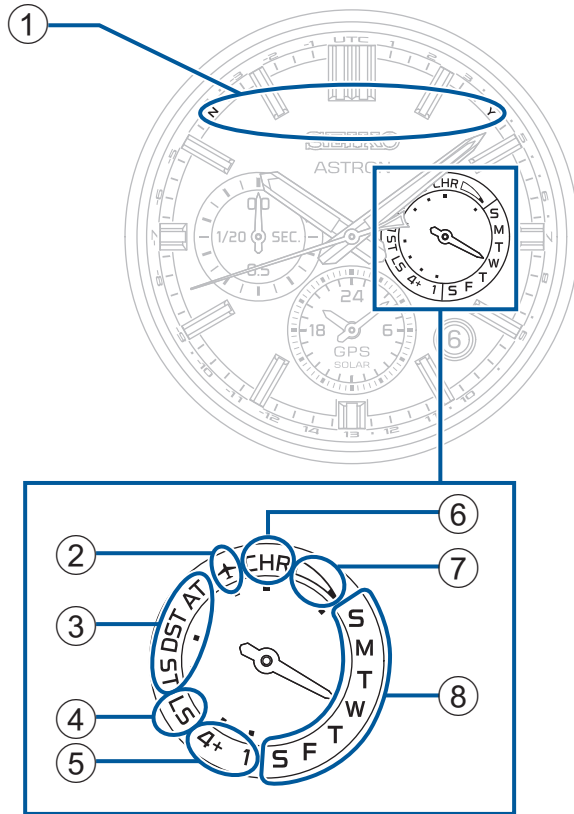

* 不同的机型，定位和设计的显示可能会不同。

① 显示信号接收结果（秒针）

Y : 接收成功（8 秒位置）

N : 接收失败（52 秒位置）

→ 确认接收结果 P. 20

② 飞行模式的显示（✈）

指针位置	飞行模式（✈）状态
显示	

→ 飞行模式 P. 32

③ DST（夏令时）显示

指针位置	AT（自动）	ST（OFF）	DST（ON）
显示			

→ 确认时区和 DST（夏令时）的设置 P. 27



→ 设置 DST（夏令时） P. 26

④ 闰秒信息接收的显示

指针位置	闰秒信息接收
显示	

→ 接收跳秒数据 P. 33

⑤ 接收方法的显示

接收方法	1 (时间校正)	4+ (时区校正)
显示		

→ 确认接收结果 P. 20

→ 时区校正 P. 21

→ 关于强制校正时间 P. 23

→ 自动校正时间 P. 31



⑥ 显示秒表模式

指针位置	秒表 (CHR) 状态
显示	

→ 秒表 P. 35

⑦ 剩余电量的显示

* 电量等级用 4 个级别显示。

指针位置	充足	中等 (两个级别)		低
显示				

→ 检查充电状况 P. 14

→ 充电的方法 P. 16

⑧ 显示星期

指针位置	显示星期日至星期六 (图中显示的是“星期三”的位置)
显示	

时区显示和时差一览表

表示表圈及刻度环等显示和与 UTC 时差的关系

在手动选择时区的时候，可以作为参考。

标有 ★ 的国家采用了 DST (夏令时)。

☆ 在澳大利亚属地的豪勋爵岛，实施夏令时的时候，采用快进 30 分钟的方法。本手表也适用于豪勋爵岛的夏令时。

显示时区或时差

代表城市名...

世界各地总共 38 个时区内的 28 个城市

时差...

+ 14 小时 ~ -12 小时

→ 确认时区和 DST (夏令时) 的设置 P. 27

→ 时区校正 P. 21



* UTC 中的城市号和时差的显示根据机型的不同会出现差异。

* 显示中的“•”表示当前位置有一个时区。

城市显示	UTC 时差显示	都市名 (时区)	与 UTC 的时差
LON	UTC	★ 伦敦/ UTC	0 小时
PAR	1	★ 巴黎/★ 柏林	+1 小时
CAI	2	★ 开罗	+2 小时
JED	3	吉达	+3 小时
•	•	德黑兰	+3.5 小时
DXB	4	迪拜	+4 小时
•	•	喀布	+4.5 小时
KHI	5	卡拉奇	+5 小时
DEL	•	德里	+5.5 小时
•	•	加德满都	+5.75 小时
DAC	6	达卡	+6 小时
•	•	仰光	+6.5 小时
BKK	7	曼谷	+7 小时
BJS	8	北京	+8 小时
•	•	尤克拉	+8.75 小时
TYO	9	东京	+9 小时
ADL	•	★ 阿德莱德	+9.5 小时
SYD	10	★ 悉尼	+10 小时
•	•	☆ 豪勋爵岛	+10.5 小时

城市显示	UTC 时差显示	都市名 (时区)	与 UTC 的时差
NOU	11	努美阿	+11 小时
WLG	12	★ 惠灵顿	+12 小时
•	•	★ 查塔姆群岛	+12.75 小时
TBU	13	努库阿洛法	+13 小时
CXI	14	圣诞岛	+14 小时
•	-12	贝克岛	-12 小时
MDY	-11	中途岛	-11 小时
HNL	-10	火奴鲁鲁	-10 小时
•	•	马克萨斯群岛	-9.5 小时
ANC	-9	★ 安克雷奇	-9 小时
LAX	-8	★ 洛杉矶	-8 小时
DEN	-7	★ 丹佛	-7 小时
CHI	-6	★ 芝加哥	-6 小时
NYC	-5	★ 纽约	-5 小时
SDQ	-4	圣多明各	-4 小时
•	•	★ 圣约翰	-3.5 小时
RIO	-3	里约热内卢	-3 小时
FEN	-2	费尔南多·迪诺罗尼亚群岛	-2 小时
PDL	-1	★ 亚速尔群岛	-1 小时

* 每一地区的时区和 DST (夏令时) 采用情况现在都从 2025 年 10 月算起。

检查充电状况

多功能指示器指针位置表示该手表是否能够接收 GPS 信号。

此外，对于电池残量的状态，可以通过小秒针的走动情况，更详细地确认电量不足的程度。

* 接收 GPS 卫星电波信号需要大量的电量。务必定期地把手表放在灯光下充电。→ 关于充电 P. 16

可以接收信号的状态

当多功能指示器指针持续显示星期时，手表能够接收信号。

通过以下操作可以检查电量等级。

1 按压按钮 B，之后松开

显示从星期显示切换为电量等级显示。(5 秒)



* 在切换到秒表模式时，多功能指示器指针会持续显示“CHR”。
要查看电量等级，请关闭秒表模式。→ P. 36

2 检查充电状况

* 剩余电量等级分四个阶段显示。→ 电量显示 P. 12

多功能指示器指针显示	电量显示	应该这样处置
	充足	允许接收。 手表可以继续使用。 → P. 17
	中等	允许接收信号，但请记得给手表充电。 → P. 17

* 5 秒钟过后或当按钮 B 被按压，手表回到时间显示方式上。

✕ 无法接收信号的状态

当电量等级为“低”时，不会显示星期，充电状况显示持续建议为手表充电。

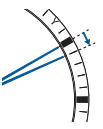
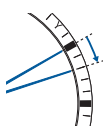
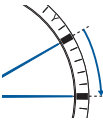
多功能指示器指针显示	小秒针的走动情况	电量显示		应该这样处置
	1 秒 1 格走针 	低	无法接收信号，但电量还可以保证手表走时。	为手表充电，直到多功能指示器指针返回到星期显示，以使手表能够接收 GPS 信号。 指针返回到星期显示时，表示电量等级为“中等”或“充足”。 → 关于充电 P. 16
	2 秒 1 格走针 	-	手表不能接收 GPS 信号，电量耗尽不能操作。 (电量耗尽预告功能启动。→ P. 39)	继续为手表充电，直到多功能指示器指针返回到星期显示，以使手表能够继续运行并接收 GPS 信号。 → 关于充电 P. 16
	5 秒 1 格走针 			

* 在充电状况显示期间按下按钮 B，可查看星期显示。(5 秒)

如果手表处于飞行模式 (✕)，则无论电量等级为何，都无法接收信号。

多功能指示器指针显示	小秒针的走动情况	电量显示		应该这样处置
	-	由于处于飞行模式 (✕)，因此不显示电量。		解除飞行模式 (✕) 状态 → 解除飞行模式 (✕)。P. 32 当多功能指示器指针指向“低”时，请为手表充电。 → 关于充电 P. 16

关于充电

■ 充电的方法

让表盘见光便可以给手表充电。

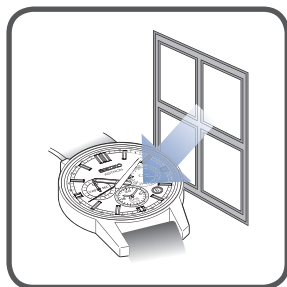

为确保手表拥有最佳性能，手表应始终保持足够充电状态。

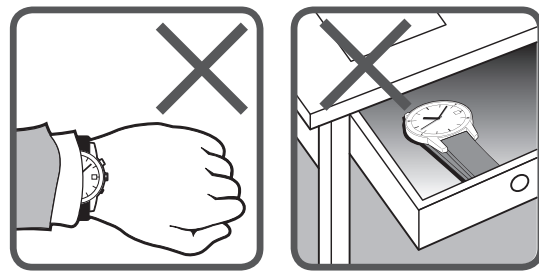

在下述情况中，手表可能因为电量耗尽而导致手表停止走动：

- 手表被掩蔽在衣袖中。
- 在长时间无法见光的条件下使用或保管手表。

* 给手表充电时，务必注意勿把其放在高温下加热。（操作温度范围在-10℃ 到 +60℃（14 °F 到 140 °F））

* 首次使用手表或者开始使用因电量耗尽而停止走动的手表的时候，应大致参照“充电所需要的大致时间”（P. 16）中的表格，给手表充分地充电。

■ 充电所需要的大致时间

请参照下述时间给手表充电。

接收 GPS 卫星电波信号会消耗相当多的电量。有必要将手表放置在光照下充电，以便多功能指示器指针能够持续显示星期（电量等级将为“中等”或“充足”）。（如果充电状况显示为“低”，那么即使选择手动接收 GPS 卫星电波信号，也不会开始接收。）

→ 检查充电状况 P. 14

照度 lx (勒克司)	光源	环境 (大致数值)	从手表停止 (未充电) 状态开始充电		在表针走动 (已充电) 状态下充电
			到电池充满电所需要时间	到 1 秒 1 格稳定走针所需要时间	
700	荧光灯	普通办公室内	-	-	3.5 小时
3,000	荧光灯	30 W 20 cm	250 小时	9.5 小时	1 小时
1 万	阳光 荧光灯	阴天 30 W 5 cm	75 小时	3 小时	15 分钟
10 万	阳光	晴朗 (夏季阳光直射下)	30 小时	1.5 小时	10 分钟

“到 1 秒 1 格稳定走针所需要时间”的数值，是把停止后的手表置于光线照射下，到 1 秒 1 格稳定走针所需要的大致充电时间。虽然不必充电这么长时间，手表也可以 1 秒 1 格走针。但在这一状态下，可能很快就会回到 2 秒 1 格走针。所以应该参照这个时间给手表充电。

* 充电所需要的时间，因机型不同而略有差异。

基本操作流程

1. 确认是否是容易接收 GPS 信号的场所

→ 容易接收 GPS 信号的场所/无法接收 GPS 信号的场所 P. 18

2. 时区的设置和时间及日期的调整

< 通过接收 GPS 卫星电波信号来设置 >

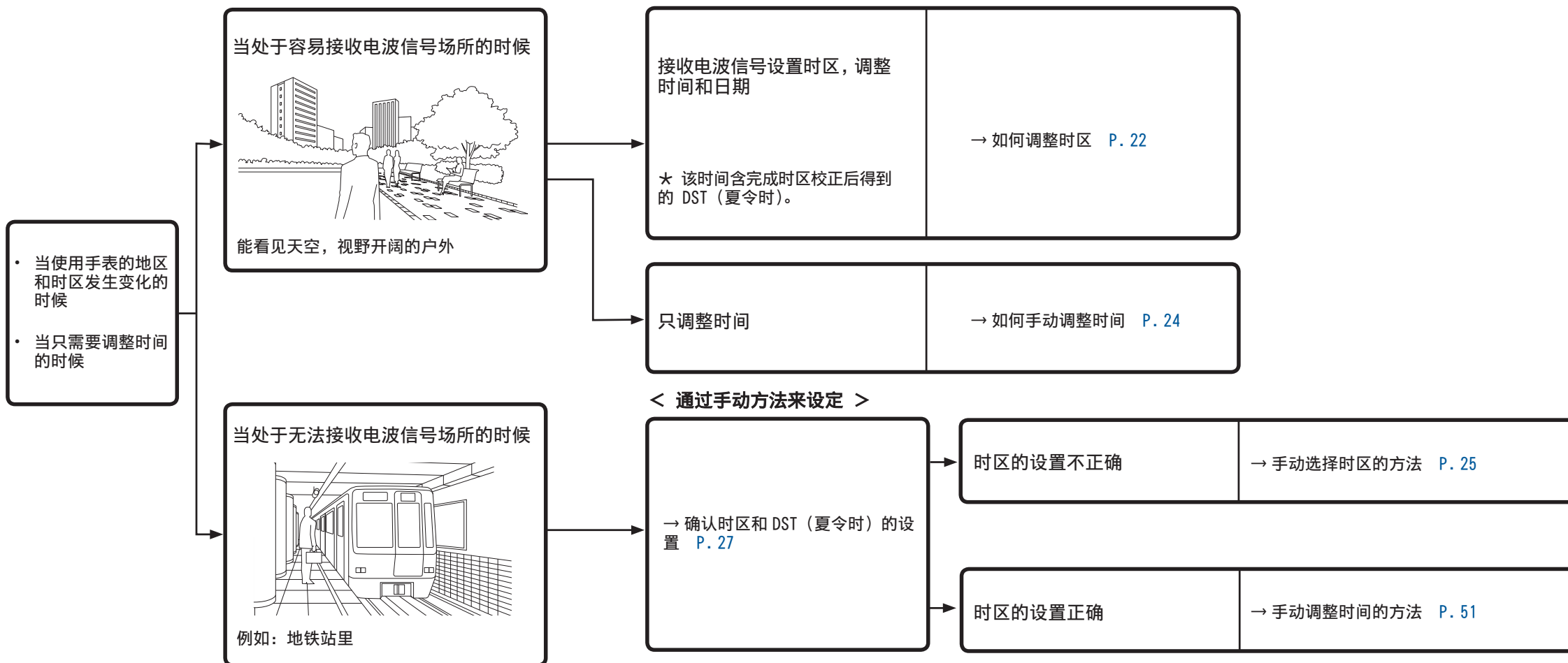

关于接收 GPS 卫星电波信号

容易接收 GPS 信号的场所/无法接收 GPS 信号的场所

○ 容易接收信号的环境

- 能看见天空，视野开阔的户外

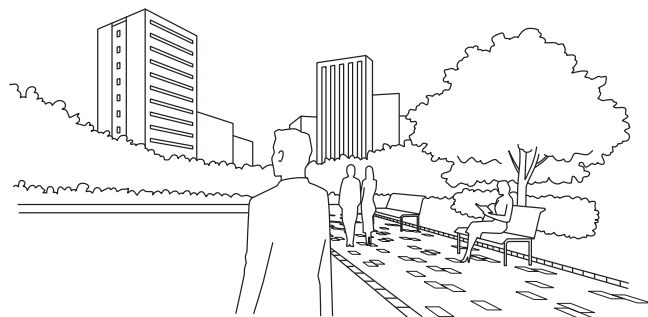

△ 不易接收信号的环境

- 能看见天空的范围越狭窄越不容易接收到信号。此外，在接收信号时（特别是在进行时区校正时），如果有遮蔽电波的物体的话，也会影响到接收信号。

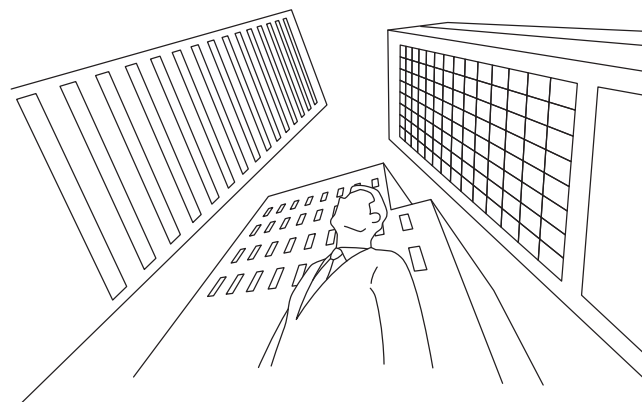

例如

- 高楼之间
- 树丛附近
- 车站和机场
- 有窗户的室内

★ 有些种类的窗户玻璃，是无法接收信号的。
请参考“× 无法接收信号”。

× 无法接收信号

- 看不见天空或只能看见一部分天空
- 有妨碍接收的物体

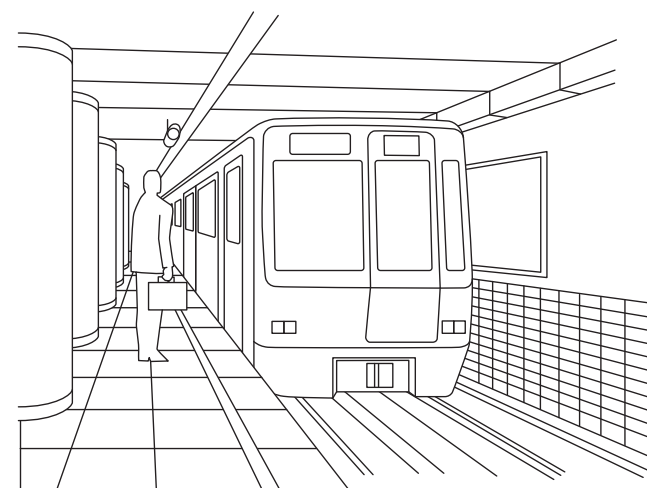

例如

- 没有窗户的室内
- 地下
- 正在通过隧道之中
- 有热放射遮断效果等的特殊玻璃隔板
- 发出噪声的机器或无线通讯机器的附近

□ GPS 信号接收方法列表（三种类型的特点）

信号接收方法	校正时间	校正时区	闰秒信息信号的接收
显示	 如何手动调整时间 → P. 23 自动时间调整 → P. 31	 如何调整时区 → P. 21	
特点	校正时间 显示所设置时区现在的正确时间	时区的确定和校正时间 显示确定的您所在的时区、和反映采用 DST（夏时制）条件的当前精确时间	闰秒接收 闰秒数据接收准备就绪，可以适时接收闰秒数据 → P. 33
接收信号所需要的卫星数	1 颗（因为只需要获取时间信息）	基本 4 颗以上（因为需要获取时间信息，时区信息）	-
需要的时间	3 秒钟~1 分钟	30 秒钟~2 分钟	30 秒钟~18 分钟
什么时候使用	想要在时区没有变化的地区使用它来调整正确时间的时候	当进入到时区不同的地区的时候	在 6 月 1 日和 12 月 1 日或其后接收 GPS 卫星电波信号（自动校正时间、手动校正时间或者校正时区）之后，会自动执行这一操作。

□ 接收 GPS 卫星电波信号 Q&A

Q：当移动到时区不同地区的时候，会自动转换成当地时间吗？

A：位置发生变化后，手表不会自动显示当地时间。

当所在之处是容易接收 GPS 信号场所的时候，应该进行时区校正操作。手表会自动显示出当地的时间。

当所在之处是无法接收 GPS 信号场所的时候，应该通过手动来选择时区。

→ 关于手动选择时区 P. 25

（可以对全世界的所有时区进行调整）

Q：DST（夏令时）是否可以通过接收 GPS 信号自动变更？

A：DST（夏令时）设置是通过时区校正自动完成的。

对于遵循 DST（夏令时）的地区，时间会自动切换，以适应相关地区的 DST（夏令时）采用情况和持续时间。

对于未采用 DST（夏令时）的地区，始终显示“正常时间”。如果您前往的地区采用的 DST（夏令时）详情与您原本所在地区的 DST（夏令时）详情不同，即使两个地区位于同一时区，也应手动切换 DST（夏令时）设置。

→ 设置 DST（夏令时） P. 26

即使在同一时区里，也有的国家和地区并没有采用 DST（夏令时）。

→ 时区显示和时差一览表 P. 13

Q：在插入有闰秒的年份，需要做什么特殊操作吗？

A：不需要做特殊的操作。

因手表在接收 GPS 信号（自动校正时间、强制校正时间或者时区校正）的同时还在 6 月 1 日和 12 月 1 日的当天和之后接收闰秒数据，故通过定期接收 GPS 信号，会自动追加一闰秒。有关细节，请参阅“闰秒（闰秒信号自动接收功能）” P. 33

确认信号接收是否已经成功（关于信号接收结果的确认）

对最后一次接收 GPS 信号时接收到的接收种类和接收结果（是否成功），显示 5 秒钟。

* 如果手表处于秒表模式，请关闭秒表模式。

→ 关闭秒表模式 P. 36

1 按一次按钮 A，然后松开

秒针和指示器指针会显示信号接收结果。



* 若按钮 A 一直被按压，手表进入手动时间调整操作状态。

2 显示接收结果

秒针显示接收 GPS 卫星电波信号（校正时间或校正时区）的结果。

多功能指示器指针指向“1”或“4+”，分别表示“校正时间”和“校正时区”。

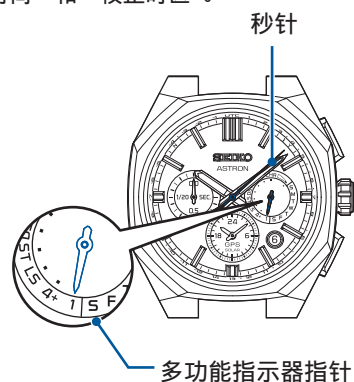

秒针：信号接收结果（是否成功）

结果	成功	失败
显示		
位置	Y: 8 点钟位置	N: 52 点钟位置

多功能指示器指针：

信号接收方法（校正时间或校正时区）

种类	1（校正时间）	4+（校正时区）
显示		

* 指示针指向“4+”，表示时区调整后的结果。

* 5 秒钟过后或当按钮 B 被按压，手表回到时间显示方式上。

当信号接收结果为 Y 的时候

- 信号接收已经成功。
手表可以继续使用。

当信号接收结果为 N 的时候

- 信号接收没有成功。可以根据需要，到室外等容易接收 GPS 信号的场所接收信号。

→ 容易接收 GPS 信号的场所/无法接收 GPS 信号的场所 P. 18

* 在成功接收后过去大约四天时，接收结果显示变为“N”。

* 即使处于无法接收 GPS 信号的状态，手表也会按照石英表的精度（月误差±15 秒）走时。

当实在无法顺利接收信号的时候，可以通过手动来调整时间和日期。

→ 手动调整时间的方法 P. 51

通过接收 GPS 卫星电波信号校正时区和时间的方法（校正时区）

校正时区



只需按压一个按钮，就可以随时任意地调整出现在所地区的时间。

您在哪个国家接收 GPS 信号，则会反映该国采用 DST（夏令时）的相关数据。

对于遵循 DST（夏令时）的国家，时间会自动切换，以适应相关国家 DST（夏令时）的采用情况和持续时间。

对于未采用 DST（夏令时）的国家，始终显示“正常时间”。

→ 如何调整时区 P. 22

* 信号接收的成败与否要受环境的影响。→ 容易接收 GPS 信号的场所/无法接收 GPS 信号的场所 P. 18

* 接收 GPS 卫星电波信号会消耗相当多的电量。

有必要将手表暴露在光照下充电，以便多功能指示器指针能够持续显示星期（电量等级将为“中等”或“充足”）。

→ 充电的方法 P. 16

（如果充电状况显示为“低”，那么即使选择手动接收 GPS 卫星电波信号，也不会开始接收。）

→ 检查充电状况 P. 14

关于校正时区的注意事项

如果在时区境界线附近校正时区的话，则有时会显示出邻接时区的时间。

这属于结构上可能出现的情况，而不是故障。

在这种情况下，应该通过选择时区来对时区进行设置。

→ 手动选择时区的方法 P. 25

当在陆路移动途中校正时区的时候，应该避开在时区境界附近校正时区，应该尽量通过选择该时区的代表性城市来进行校正。

此外，在时区境界线附近使用手表的时候，务必要确认时区的设置，并根据需要，通过手动来对时区进行设置。

如何调整时区

1 在容易接收信号的场所

在能看见天空且视野开阔的户外等场所。

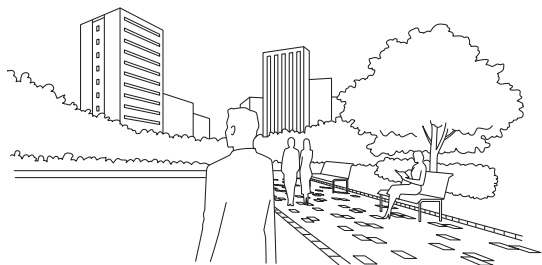

→ 容易接收 GPS 信号的场所/无法接收 GPS 信号的场所 P. 18

2 持续按压按钮 B（3 秒钟），之后，在秒针移动到 30 秒位置时松开按钮

小秒针移动至 30 秒位置，开始接收信号。
多功能指示器指针指向“4+”。

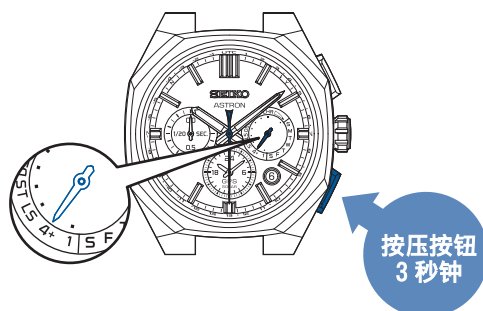

* 当多功能指示器指针指向“低”、✈ 或“CHR”时，即便开始接收操作也不会开始接收。

* 指示针指向“低”时，将手表暴露于光照下进行充电。

→ 检查充电状况 P. 14

→ 充电的方法 P. 16

* 在指针指向 ✈ 时，重设机内方式（✈）。

→ 解除飞行模式（✈）。 P. 32

* 当指示针指向“CHR”时，关闭秒表模式

→ 关闭秒表模式 P. 36

3 把手表正面朝上放好等待接收

* 需要注意！在移动过程中，可能会不容易接收信号。



到信号接收结束，最长所需时间 2 分钟。

* 会因接收信号状况不同而有差异。

< 接收信号时的显示（捕捉卫星数） >

小秒针表示接收信号的容易程度（接收信号时的 GPS 卫星的数目）

* 所捕捉到的卫星数越多，越容易接收信号。

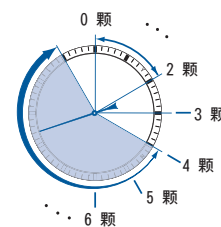

卫星数	轻松接收
4 颗或更多	容易接收信号的环境
3 颗	有可能接收信号
0-2 颗	无法接收信号

* 即使显示为 4 颗以上，也可能会无法接收信号。

* 若要解除信号接收方式，按压按钮 B。

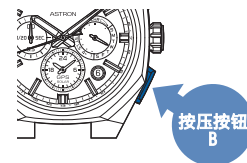

4 当秒针指示到“Y”或者“N”位置上的时候，信号接收结束

信号接收结果显示 5 秒钟。

如果信号接收成功，将校正时间和日期。

显示的时间会反映相关时区的设置和 DST（夏令时）。

信号接收结果显示	Y: 成功 (8 秒钟位置)	N: 失败 (52 秒钟位置)
显示		
状况	可以继续使用。	当接收结果为“N”时 → P. 18

在返回到时间显示后，确认是否已成功接收了信号

→ 确认信号接收是否已经成功（关于信号接收结果的确认） P. 20

* 当时针、分针、多功能指示器指针或小表盘走动时，不能操作按钮。

通过接收 GPS 卫星电波信号校正时间的方法（强制校正时间）

关于强制校正时间

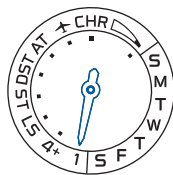

可以调整所设置时区的正确的现在时间。
(不需要进行时区的变更)

→ 如何手动调整时间 P. 24

→ 确认时区和 DST (夏令时) 的设置 P. 27

* 通过强制校正时间，显示出所设置时区的正确时间。

若使用手表的地区或时区发生变化，需要调整时区。→ 如何调整时区 P. 22

(如果进行时区校正的话，则时区的设置和时间及日期相一致，所以不需要在校正后立即进行强制时间校正。)

* 除非校正时区（接收）成功且 DST = “AT”，否则 DST (夏令时或“夏时制”) 不会自动设置。请手动执行设置。→ 设置 DST (夏令时) P. 26

* 信号接收的成败与否要受环境的影响。→ 容易接收 GPS 信号的场所/无法接收 GPS 信号的场所 P. 18

* 手动调整时间后，一旦信号接收成功，自动时间调整功能启动。有关细节，请参阅“关于智能传感器（自动校正时间）” P. 31。

* 接收 GPS 卫星电波信号会消耗相当多的电量。

有必要将手表暴露在光照下充电，以便多功能指示器指针能够持续显示星期（电量等级将为“中等”或“充足”)。→ 充电的方法 P. 16

(如果充电状况显示为“低”，那么即使选择手动接收 GPS 卫星电波信号，也不会开始接收。)

→ 检查充电状况 P. 14

如何手动调整时间

1 在容易接收信号的场所

在能看见天空且视野开阔的户外等场所。

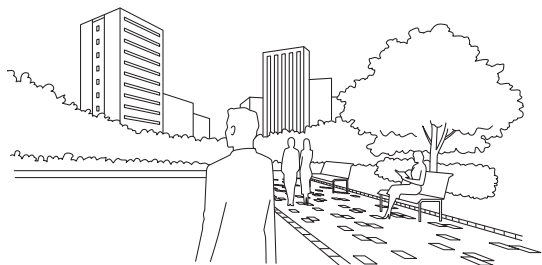

→ 容易接收 GPS 信号的场所/无法接收 GPS 信号的场所 P. 18

2 持续按压按钮 A（3 秒钟），当秒针移动至 0 秒位置的时候松开手

小秒针移动至 0 秒位置，开始接收信号。
多功能指示器指针指向“1”。



* 当多功能指示器指针指向“低”、✈ 或“CHR”时，即便开始接收操作也不会开始接收。

* 指示针指向“低”时，将手表暴露于光照下进行充电。

→ 检查充电状况 P. 14

→ 充电的方法 P. 16

* 在指针指向 ✈ 时，重设机内方式（✈）。

→ 解除飞行模式（✈）。 P. 32

* 当指示针指向“CHR”时，关闭秒表模式

→ 关闭秒表模式 P. 36

3 把手表正面朝上放好等待接收



接收信号所需要的时间，最长为 1 分钟。

* 接收信号的时间会因信号接收的状况而有所不同。

< 接收信号时的显示（捕捉卫星数） >

小秒针表示接收信号的容易程度（接收信号时的 GPS 卫星的数目）

* 如果只是获取时间信息的话，则信号接收所需要的卫星数为 1 颗。

信号接收卫星数	1	0
显示		
状况	容易接收信号的环境	无法接收信号

* 若要解除信号接收方式，按压按钮 B。

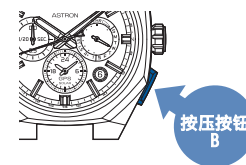

4 当秒针指示到“Y”或者“N”位置上的时候，信号接收结束

信号接收结果显示 5 秒钟。

如果信号接收成功，将校正时间、日期和周历。

信号接收结果显示	Y: 成功 (8 秒钟位置)	N: 失败 (52 秒钟位置)
显示		
状况	可以继续使用。	当接收结果为“N”时 → P. 18

在返回到时间显示后，确认是否已成功接收了信号

→ 确认信号接收是否已经成功（关于信号接收结果的确认） P. 20

当显示为“Y”但时间不准确的时候，有可能是因为时区的设置与现在所在的场所不符合。应该确认时区的设置

→ 确认时区和 DST（夏令时）的设置 P. 27

* 当时针、分针、多功能指示器指针或小表盘走动时，不能操作按钮。

当需要在飞机机舱内等调整目的地时间的时候 (手动选择时区)

关于手动选择时区

在无法校正时区的场所, 可以通过手动来设置时区。

→ 容易接收 GPS 信号的场所/无法接收 GPS 信号的场所 P. 18

参考“时区显示和时差一览表” P. 13 设定时区, 将手表设定到当地时间和日期上。

* 请注意, 通过手动选择时区, DST (夏令时) 状态将从“AT (自动)”切换到“ST (关闭)”或“DST (开启)”。
请参照“设置 DST (夏令时)” P. 26, 为主表盘设置 DST (夏令时)。

→ 小表盘的手动时区设定 P. 28

手动选择时区的方法

1 表冠向外拉出至第 1 格位置

秒针开始移动以显示最新设定的时区。



2 转动表冠, 将秒针设定到目的地的时区上。

表冠被转动后, 秒针移动到下一个时区上。

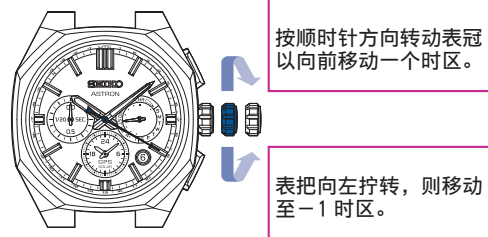

<多功能指示器指针显示>

显示 DST “夏令时” 的设置或者解除

指针位置	AT (自动)	ST (OFF)	DST (ON)
显示			

* 只要选择了一个新时区, 即使在选择时区之前处于“AT (自动)”状态, 选择之后也会切换到“DST (开启)”或“ST (关闭)”。

* 若 DST (夏令时) 不正确, 在操作第 2 步骤后, 参阅“设置 DST (夏令时)” P. 26, 切换 ON/OFF 开关。

3 把表冠按回原处

秒针回到时间显示方式上。

多功能指示器指针恢复到显示星期状态。

* 如果电量等级较低, 则不会显示星期, 且手表会恢复到充电状况显示“低”的状态。

* 当时针、分针、多功能指示器指针或小表盘走动时, 不能操作按钮。

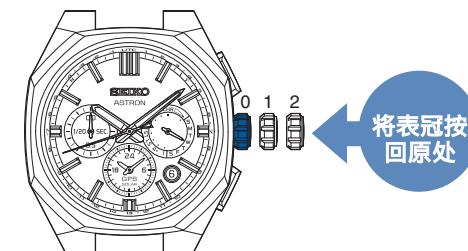

设置 DST（夏令时）

□ 设置 DST（夏令时）

→ 设定小表盘的 DST（夏令时） P. 29

可以通过手动对 DST（夏令时）进行设置。

若发生以下情况，请务必进行设置。

- 使用手动时区设置校正主盘并且实施 DST（夏令时）。
- 您所在地区和目标地区的时区相同，但是两地 DST（夏令时）不同。

★ 如果之前已完成手动选择时区，则指示器的 DST（夏令时）不会变成“AT（自动）”。
根据是否实施 DST（夏令时），手动打开或关闭 DST（夏令时）。

1 表冠向外拉出至第 1 格位置

多功能指示器指针会移位以指示当前 DST（夏令时）设置。秒针显示当前时区。

< 当 DST（夏令时）的设定处于 OFF 时 >

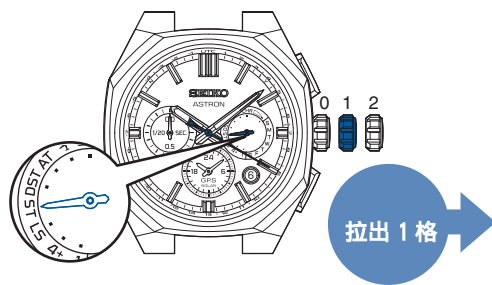

2 持续按压按钮 A（3 秒钟）

多功能指示器指针移位指向“DST”，且时针和分针前进一个小时。

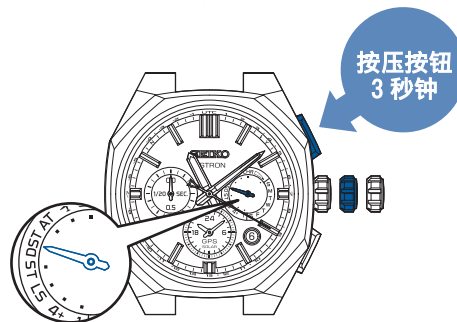

★ 在澳大利亚的罗德豪岛时区，当 DST（夏令时）正在实施时，时间以 30 分钟为单位递进。这款手表对应于豪勋爵岛时区的夏令时。

3 把表冠按回原处

秒针回到时间显示方式上。

多功能指示器指针恢复到显示星期的状态。

★ 如果电量等级较低，则不会显示星期，且手表会恢复到充电状况显示“低”的状态。

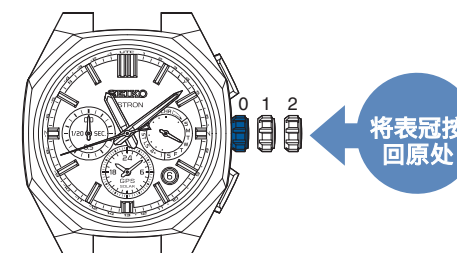

□ 解除 DST（夏令时）

当 DST（夏令时）设置处于开启状态时，执行步骤 1 至 3 的操作。

执行步骤 2 的操作时，将多功能指示器指针调至“ST（关闭）”位置，如图所示。

时针和分针会回退一个小时。

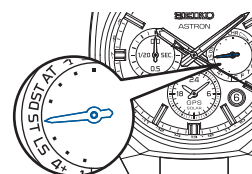

确认时区和 DST（夏令时）的设置

可查看每个主盘和小表盘的时区和 DST（夏令时）。

1 表冠向外拉出至第 1 格位置

秒针开始移动以显示最新设定的时区。
多功能指示器指针指示 DST（夏令时）设置。



<多功能指示器指针显示>
显示 DST（夏令时）的状态。

指针位置	AT (自动)	ST (OFF)	DST (ON)
显示			

AT（自动）：
如果在手表上为采用 DST（夏令时）的地区成功校正时区，会将 DST 设为“**AUTO（自动）**”。
由于手表适应于主盘所设时区（地区）实施的 DST（夏令时），基本时间会自动改变。

- * 当需要变更时区设置的时候
- 当处于容易接收电波信号场所的时候
如何调整时区 P. 22
- 当处于无法接收电波信号场所的时候
手动选择时区的方法 P. 25

* 有关秒针位置和时区的关系，请参照“时区显示和时差一览表” P. 13

2 表冠向外拉出至第 2 格位置

秒针移位以显示小表盘的当前设定时区。多功能指示器指针显示小表盘的 DST（夏令时）设置。



<多功能指示器指针显示>
显示 DST（夏令时）的状态。

指针位置	AT (自动)	ST (OFF)	DST (ON)
显示			

AT（自动）：
在手表上为采用 DST（夏令时）的地区成功校正时区后，如果切换主盘和小表盘，会将 DST 设为“**AUTO（自动）**”。
由于手表适应于小表盘所设时区（地区）实施的 DST（夏令时），小表盘会自动改变。

- * 改变小表盘的时区设置
如何手动设定小表盘的时区 P. 28
- * 有关秒针位置和时区的关系，请参照“时区显示和时差一览表” P. 13

3 把表冠按回原处

秒针回到时间显示方式上。
多功能指示器指针恢复到显示星期状态。

* 如果电量等级较低，则不会显示星期，且手表会恢复到充电状况显示“低”的状态。

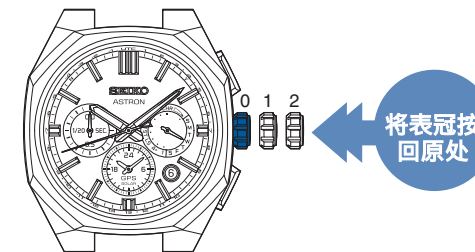

校正小表盘时间的方法

□ 小表盘的手动时区设定

小表盘可设为您自选的时区。

通过选择时区的时间调整小表盘。

* 小表盘不可能被调整到一个该时区以外的时间上。

□ 如何手动设定小表盘的时区

1 表冠向外拉出至第 2 格位置

秒针开始走动，显示小表盘现在设置的时区。



2 转动表冠，将秒针设定到目的地的时区上。

表冠被转动后，秒针移动到下一个时区上。

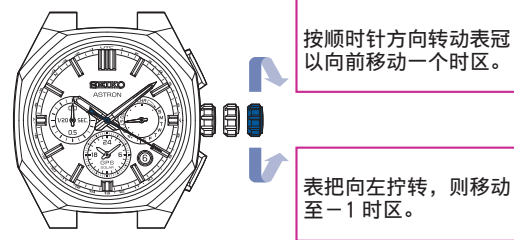

3 把表冠按回原处

秒针回到时间显示方式上。

多功能指示器指针恢复到显示星期状态。

* 如果电量等级较低，则不会显示星期，且手表会恢复到充电状况显示“低”的状态。

* 当时针、分针、多功能指示器指针或小表盘走动时，不能操作按钮。

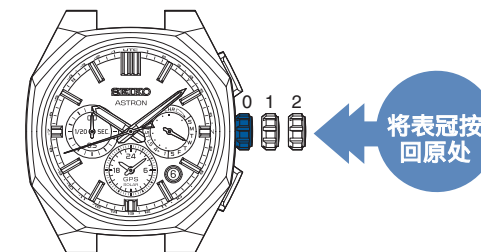

<多功能指示器指针显示>

显示 DST “夏令时” 的设置或者解除

指针位置	AT (自动)	ST (OFF)	DST (ON)
显示			

* 只要选择了一个新时区，即使在选择时区之前处于“AT（自动）”状态，选择之后也会切换到“DST（开启）”或“ST（关闭）”。

* 若小表盘的 DST（夏令时）不正确，在操作第 2 步骤时，参阅“设定小表盘的 DST（夏令时）” P. 29，切换“ON（设定）” / “OFF（重设）”。

□ 设定小表盘的 DST（夏令时）

可以通过手动对 DST（夏令时）进行设置。

* 通常，如果通过手动选择时区调整了小表盘，那么多功能指示器的 DST（夏令时）不会变成“AT（自动）”。根据是否实施 DST（夏令时），手动打开或关闭 DST（夏令时）。

* 当主表盘和小表盘的时间发生变化时，如果小表盘中设置了 DST=“AT（自动）”，则无需进行 DST（夏令时）设置。

1 表冠向外拉出至第 2 格位置

多功能指示器指针移位以指示小表盘的 DST（夏令时）设置。

秒针显示小表盘的现在时区。

< 当 DST（夏令时）的设定处于 OFF 时 >



2 持续按压按钮 A（3 秒钟）

多功能指示器指针移位指向“DST”，且小表盘的时针和分针前进一个小时。



* 在澳大利亚的罗德豪岛时区，当 DST（夏令时）正在实施时，时间以 30 分钟为单位递进。这款手表对应于豪勋爵岛时区的夏令时。

3 把表冠按回原处

秒针回到时间显示方式上。

多功能指示器指针恢复到显示星期状态。

* 如果电量等级较低，则不会显示星期，且手表会恢复到充电状况显示“低”的状态。

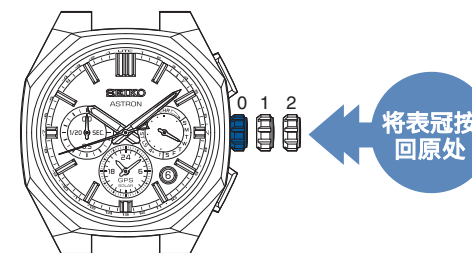

□ 解除 DST（夏令时）

当 DST（夏令时）设置处于开启状态时，执行步骤 1 至 3 的操作。

执行步骤 2 的操作时，将多功能指示器指针调至“ST（关闭）”位置，如图所示。

时针和分针会回退一个小时。

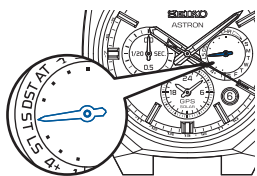

在主盘和小表盘之间切换（时间调换功能）

您的手表可以在主盘和小表盘之间切换。

在主盘中设置的 DST（夏令时）条件和在小表盘中设置的 DST（夏令时）条件可切换。

这在以下情况下可派上用场。

- 将主盘与小表盘设置的时区时间匹配
- 为了使用您的手表，将主盘调整至当地时间，回到家里以后，将主盘恢复至小表盘上的日本标准时间

如何切换主盘和小表盘

1 同时按住按钮 A 和 B（1 秒）



秒针指示切换后的主表盘时区。多功能指示器指针指示切换后的主表盘 DST（夏令时）设置状态。

之后，主表盘的时针和分针、小表盘和日期随之发生变换。

最后，秒针返回时间显示，多功能指示器指针返回星期显示（或充电状况显示）。

* 当时针、分针、多功能指示器指针或小表盘走动时，不能操作按钮。

关于智能传感器（自动校正时间）

当走出到天空开阔的室外的时候，把手表置于明亮的阳光之下，可以自动接收 GPS 电波信号来校正时间，并把时间调整为准确的现在时间。

此外，即使是在天空开阔的室外，但如果手表隐藏在上衣等衣服下面而表盘未置于光线照射之下的话，则手表将保存上次强制校正时间成功时的时间，在同一时刻自动进行时间校正。

* 在能见度不好的地点，GPS 信号很难接收到。→ 容易接收 GPS 信号的场所/无法接收 GPS 信号的场所 P. 18

* 如果电量处于足够状态的话，则每天都会自动接收信号。

* 自动校时每天最多执行两次（在感测到光线时，以及在上次成功执行强制校时的那个时间点时；每种情况下最多仅执行一次）。根据具体情况，即使信号接收失败，也可能只再执行一次。

* 由于在出厂默认设置下，只有在感测到光线时才执行自动校时，因此，首次使用手表之前，请在您通常会长时间停留的时区中，并且在易于接收信号的开阔天空下，成功执行一次强制校时。

* 执行“自动校正时间”时，不会对时区进行校正。

若使用手表的地区发生变化，请执行“校正时区”操作。如何校正时区。→ 如何调整时区 P. 22

<当光线照射不到的时候>

在冬季等手表常隐蔽于衣服内的期间，或者在日照时间较短的地区，或者在因天气等原因光线照射不到的时间持续的时候，手表会按照最后一次强制校正时间成功的时间来进行自动时间校正的信号接收。

如果光线照射不到的状况长时间持续的话，则可以在您平时经常在容易接收信号场所的时间段上（例如上班时间等）成功地进行一次强制自动校正时间，这样的话，自动校正时间的成功率会大大提高。

→ 如何手动调整时间 P. 24

不过，也需要考虑到以下条件来判断是否开始进行自动校正时间，把手表置于强光下或者上次手动调整时间成功后，手表未必会自动开启矫正功能。

- 剩余电量
- 以往的信号接收状况

* 多功能指示器指针指向“低”时，或处于飞行模式（✈）时，自动校正时间不会工作。

指示器指针指向“低”时，将手表暴露于光照下进行充电。

→ 充电的方法 P. 16

→ 检查充电状况 P. 14

* 如果电量减少的话，则不进行自动校正时间的间隔会变长。平时应注意经常给手表充电。

* 在自动校正时间开始之前，如果进行时区校正或者强制校正时间的话，则当天的自动校正时间不再启动。

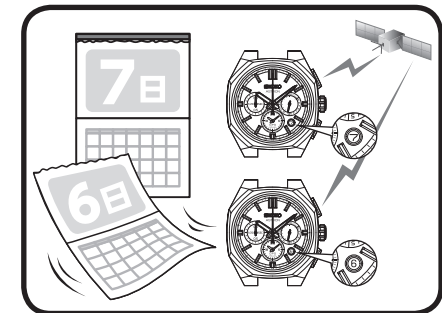

乘坐飞机的时候（关于飞行模式 ✈️）

✖️ 飞行模式（✈️）

在飞机机舱内等可能会给其他电子仪器的工作造成影响的场所，应该把手表设置为飞行模式 ✈️ 状态。

设置为飞行模式 ✈️ 状态，则接收 GPS 卫星电波信号（校正时区、强制校正时间、自动校正时间）将不会启动。

<飞行模式（✈️）状态>

多功能指示器指针指向 ✈️。

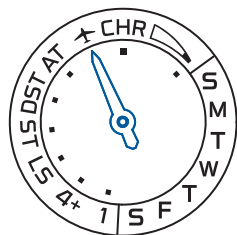

* 重置飞行模式（✈️）后，多功能指示器指针将指示星期（或电量等级）。

✖️ 设置为飞行模式（✈️）状态

1 表冠向外拉出至第 1 格位置

秒针开始移动以显示最新设定的时区。
多功能指示器指针指示 DST（夏令时）设置。



2 持续按压按钮 B（3 秒钟）

多功能指示器指针显示飞行模式（✈️）。（5 秒）
随后，该指针指示 DST（夏令时）。

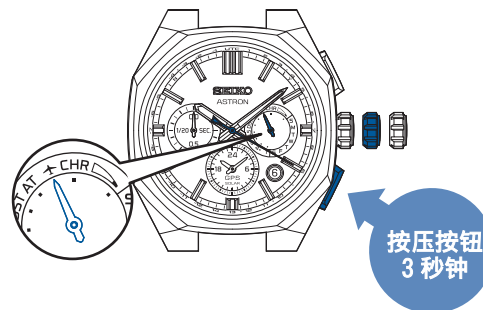

* 请注意，在完成步骤 1 和 2 后旋转表冠，时区将发生变换。
→ 当需要在飞机机舱内等调整目的地时间的时候（手动选择时区） P. 25

✖️ 解除飞行模式（✈️）。

当下飞机等时候，请解除飞行模式。

如不解除飞行模式，手表将无法接收 GPS 信号。

执行第 1 至 3 步。

通过步骤 2 可让多功能指示器指针指向“4+”，表示飞行模式已关闭。（5 秒）
随后，该指针指示 DST（夏令时）。

通过步骤 3 可让多功能指示器指针显示星期，且飞行模式（✈️）也将关闭。

* 如果电量等级较低，则不会显示星期，且手表会恢复到充电状况显示“低”的状态。

3 把表冠按回原处

多功能指示器指针恢复显示飞行模式（✈️）。

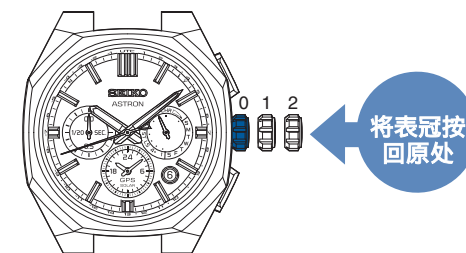

设定飞行模式（✈️）后，多功能指示器指针不会指示星期。

闰秒（闰秒信号自动接收功能）

□ 关于闰秒

闰秒用于校正天文学上所规定的世界时（UT）和国际原子时（TAI）之间的偏差。
每年～数年中有一次，要插入（删除）“1 秒”。

□ 关于闰秒信号自动接收功能

通过接收来自 GPS 电波信号中的“闰秒信息”，在有闰秒实施时间的时候，自动插入闰秒。

* 闰秒信息”中包含有今后是否实施闰秒的信息和现在的闰秒信息。

□ 关于闰秒信息的接收（闰秒信息接收）

在 12 月 1 日和 6 月 1 日当天或之后执行接收 GPS 卫星电波信号（自动校正时间、强制校正时间或校正时区），多功能指示器指针可能显示如图所示的状态。

完成闰秒数据接收后，多功能指示器指针恢复显示星期（或充电状况）。手表可以继续使用。

* 闰秒信息的信号接收，不管是否实施闰秒，都将按照半年一次进行。

完成校正时间操作（自动校正时间或强制校正时间）后，可能需要长达 18 分钟的时间才能完成闰秒数据的接收。

< 闰秒信息正在接收之中 >

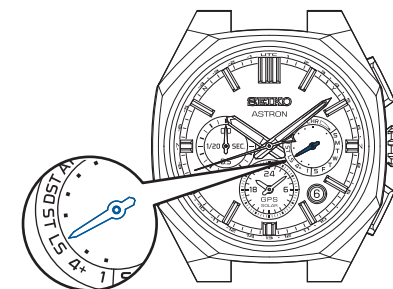

当在下述情况下接收了 GPS 电波信号的时候，也会启动闰秒信息的信号接收。

- 当长时间未接收 GPS 电波信号的时候
- 当闰秒信息的信号接收失败的时候

接收 GPS 卫星电波信号时，会再次执行闰秒数据接收。这将一直持续到闰秒数据接收成功为止。请确认闰秒数据接收结果（是否成功）。

→ 检查闰秒数据接收是否成功 P. 34

检查闰秒数据接收是否成功

显示定期所进行的“闰秒信息接收”的结果（是否成功）5秒钟。

1 按一次按钮 A，然后松开

秒针和指示器指针会显示信号接收结果。



*若按钮 A 一直被按压，手表进入手动时间调整操作状态。

2 显示接收结果

秒针显示接收 GPS 卫星电波信号（校正时间或校正时区）的结果。

多功能指示器指针指向“1”或“4+”，分别表示“校正时间”和“校正时区”。

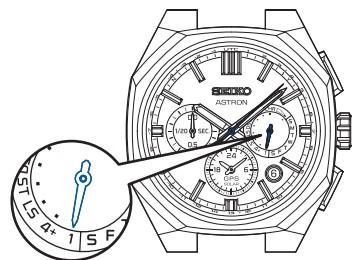

*指示针指向“4+”，表示时区调整后的结果。

秒针:信号接收结果（是否成功）

结果	成功	失败
显示		
位置	Y: 8 秒钟位置	N: 52 秒钟位置

*5秒钟过后或当按钮 B 被按压，手表回到时间显示方式上。

3 当在第 2 步中显示信号接收结果（只会显示 5 秒钟）的同时，按一下按钮 A 然后松开

小秒针显示出“闰秒信息接收结果”（是否成功）。

多功能指示器指针显示闰秒数据接收的“闰秒”。

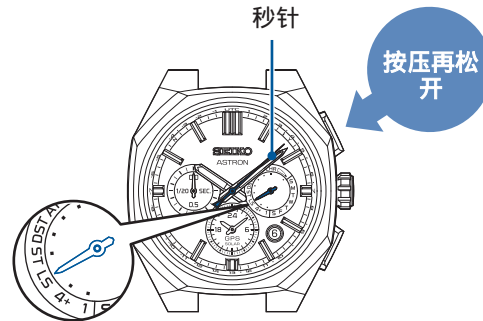

秒针:信号接收结果（是否成功）

结果	成功	失败
显示		
位置	Y: 8 秒钟位置	N: 52 秒钟位置

*5秒钟过后或当按钮 B 被按压，手表回到时间显示方式上。

当闰秒信息接收结果为 Y（成功）的时候

- 闰秒信息接收完成。手表可以继续使用。

当闰秒信息接收结果为 N（失败）的时候

- 表示应定期进行的“闰秒信息接收”处于尚未完成的状态。会在接下来的 GPS 电波接收（自动校正时间和强制校正时间）的时候自动进行“闰秒信息接收”，所以正常使用手表即可。

*在手表结构上，“闰秒信息”在 6 月 1 日和 12 月 1 日以后接收信号。

*即使处于“闰秒信息接收”尚未完成的状态，在执行“闰秒的插入（删除）”之前，时间是准确的。

信号接收没有成功。可以根据需要，到室外等容易接收 GPS 信号的场所接收信号。

→容易接收 GPS 信号的场所/无法接收 GPS 信号的场所 P. 18

如何使用秒表

秒表基本功能

- 秒表的测量和读数范围最高可达 23 小时 59 分钟 59.95 秒，增量为 1/20 秒。
- 其显示方式包含四根表针。
经过 24 小时后，秒表将停止并复位。
- 走动最多一分钟后，秒表的 1/20 秒指针将停止在 0 秒位置。
执行分段或停止操作时，会显示秒数。

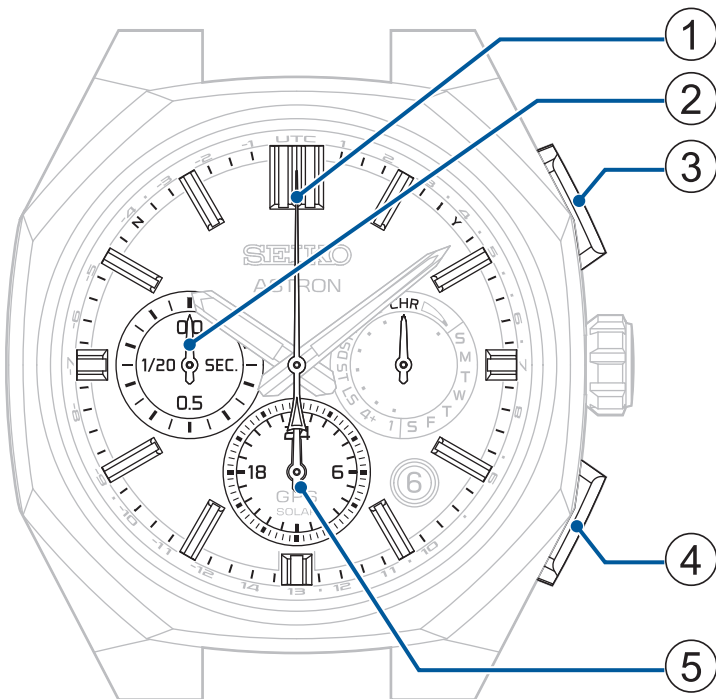

- ① 秒表秒针
- ② 秒表 1/20 秒指针
- ③ 按钮 A
- ④ 按钮 B
- ⑤ 秒表时针和分针

切换到秒表模式

1 表冠向外拉出至第 1 格位置

秒针开始移动以显示最新设定的时区。
多功能指示器指针指示 DST（夏令时）设置。



2 按压按钮 B，之后松开

多功能指示器指针显示“CHR”。

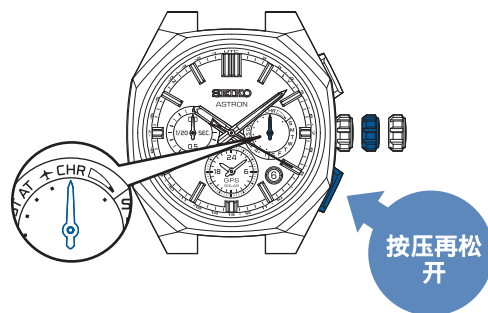

3 把表冠按回原处

手表将进入秒表模式。
秒表指针（1/20 秒指针、时针和分针）返回到 0 秒位置。

* 1/20 秒指针转一圈。

多功能指示器指针继续显示“CHR”。

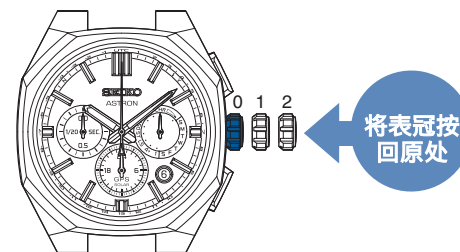

* 在 1/20 秒指针和秒针返回 0 秒位置后开始测量。
即使秒表的时针和分针正在快速推进，测量也会开始。

关闭秒表模式

拉出表冠并将其重新压入，以关闭秒表模式。

多功能指示器指针恢复到显示星期状态。

* 如果电量等级较低，则不会显示星期，且手表会恢复到充电状况显示“低”的状态。

正常使用

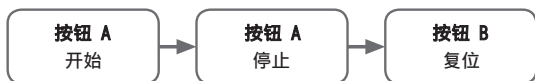

测量累计总时间时

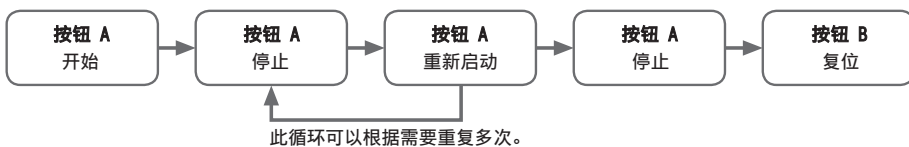

进行分段测量

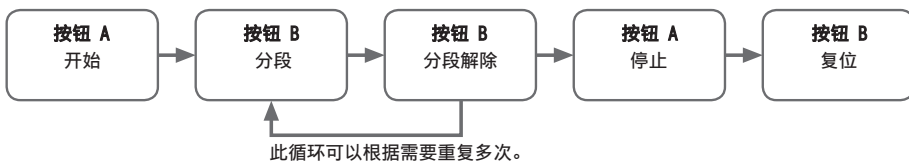

* 当秒表处于“分段”状态时，若测量时间达到 24 小时，测量将自动终止。
分段会被重置，秒表返回 0 小时 0 分 0 秒。

为两个人测量时间时

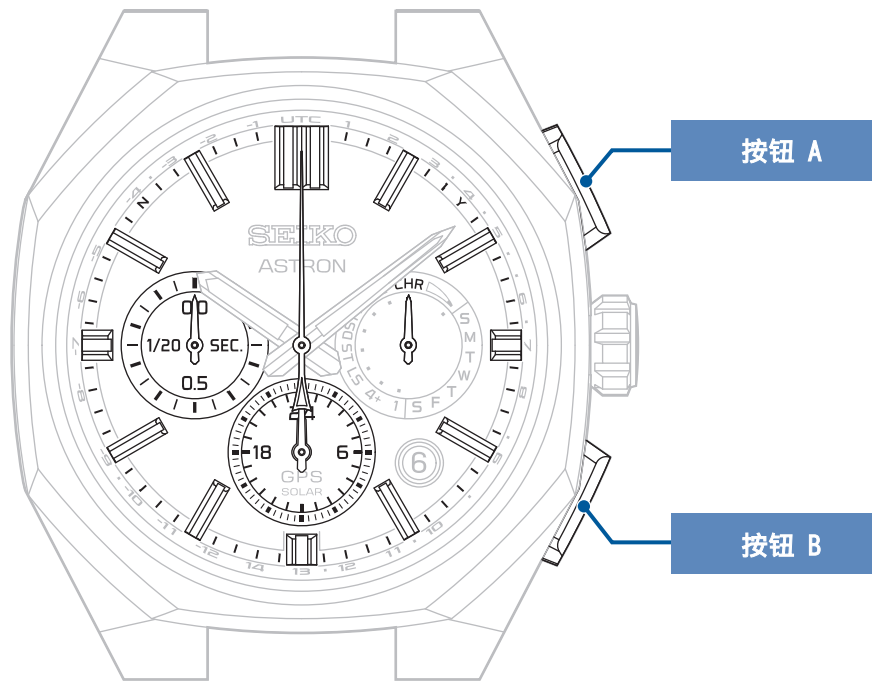
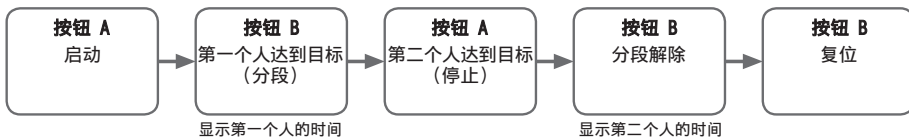

□ 将秒表复位

● 如果秒表指针处于走针状态

- ① 按下按钮 A 以停止
- ② 按下按钮 B 以复位

● 如果秒表指针已停止, 则可能出现以下三种情况。

[停在停止状态]

- ① 按下按钮 B 以复位

[秒表测量正在进行且正在显示分段]

- ① 用按钮 B 快速推进秒表指针, 随后秒表将进入测量状态。
- ② 按下按钮 A 以停止
- ③ 按下按钮 B 以复位

[处于停止状态并显示分段]

- ① 用按钮 B 快速推进秒表指针, 随后秒表将停止。
- ② 按下按钮 B 以复位

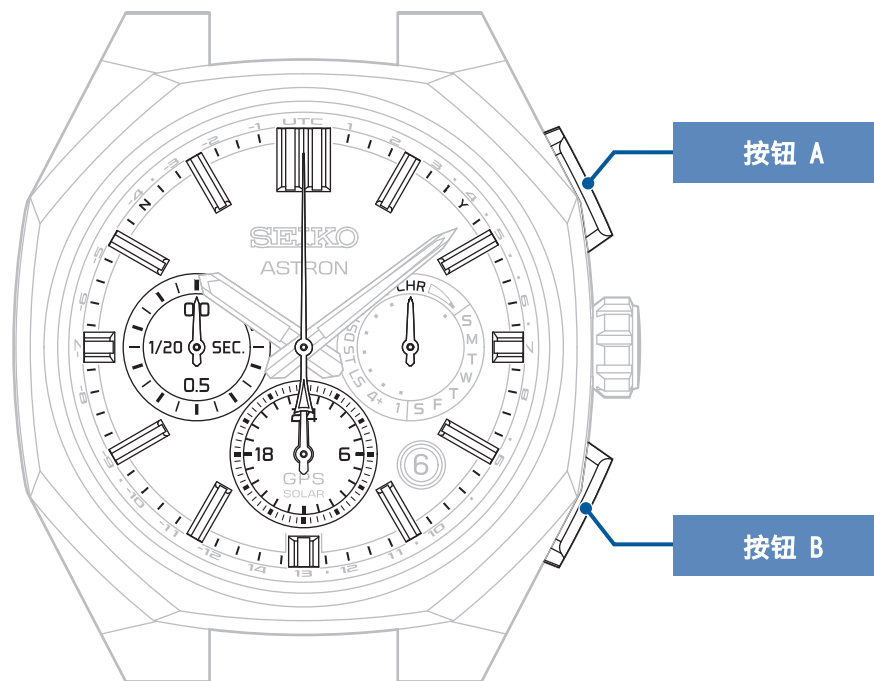

秒针的走动与手表的状态（电量耗尽预告功能）

通过秒针的走动，可以判断手表（正在启动中的功能）的状态。

处于 2 秒 1 格走针和 5 秒 1 格走针状态

剩余电量已经很少的时候，电量耗尽预告功能处于启动状态。

当电量不足的时候，应该将手表置于光线照射之下充电。→ 充电的方法 P. 16

* 在电量耗尽预告功能处于启动状态的时候，按钮和表冠的操作无效。
(这并不是故障，不必担心)

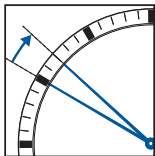
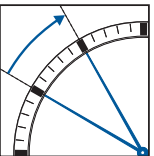
	2 秒 1 格走针	5 秒 1 格走针
状况	秒针按照 2 秒 1 格走针 	秒针按照 5 秒 1 格走针 
功能和显示的限制	<ul style="list-style-type: none"> 即使在接收 GPS 卫星电波信号的操作完成后，信号仍然不开始接收。 自动时间调整功能未启动。 秒表的功能不工作。 	<ul style="list-style-type: none"> 时针、分针、日期和小表盘停止。 即使在接收 GPS 卫星电波信号的操作完成后，信号仍然不开始接收。 自动时间调整功能未启动。 秒表的功能不工作。
应该这样处置	<ol style="list-style-type: none"> 首先应该将手表置于光线照射之下充电，直到恢复 1 秒 1 格走针为止。 → 充电的方法 P. 16 为手表充电，直到多功能指示器指针从“低”充电状况显示返回到星期显示。(如果电量等级为“低”，则无法接收 GPS 信号。) 指针返回到星期显示时，表示电量等级为“中等”或“充足”。 → 检查充电状况 P. 14 	<ol style="list-style-type: none"> 继续为手表充电，直到多功能指示器指针从“低”充电状况显示返回到星期显示。 → 检查充电状况 P. 14 操作时区调整步骤以设定时间。 → 如何调整时区 P. 22

秒针在 15 秒钟位置/45 秒钟位置停住（节能功能）。

如果光线照射不到的状态长时间持续的话，则节电功能将会启动。

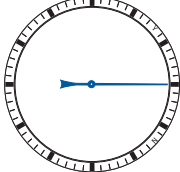
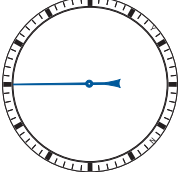
	节电功能 1	节电功能 2
状况	秒针停止在 15 秒的位置上 	秒针停止在 45 秒的位置上 
功能和显示的限制	<ul style="list-style-type: none"> 时针、分针、日期和小表盘停止。 自动时间调整功能未启动。 	<ul style="list-style-type: none"> 时针、分针、日期和小表盘停止。(日期显示“1”，小表盘重置到 12:00 AM) 即使在接收 GPS 卫星电波信号的操作完成后，信号仍然不开始接收。 自动时间调整功能未启动。 多功能指示器指针指向“低”。 秒表的功能不工作。
原因	没有受到光线照射的状态持续时间超过 72 个小时	充电不足的状态长时间持续
应该这样处置	<ul style="list-style-type: none"> 如果把手表置于光线之下 5 秒钟以上或者按压任意一个按钮的话，则表针快进，返回到现在时间。 	<ol style="list-style-type: none"> 为手表充电，直到多功能指示器指针从“低”充电状况显示返回到星期显示。 → 检查充电状况 P. 14 调节每个指针的初始位置。 → 设置小表盘、秒表 1/20 秒指针、多功能指示器指针、日期和时针/分针的初始位置 P. 53 操作时区调整步骤以设定时间。 → 如何调整时区 P. 22

节电功能 2

* 如果给手表充电的话，则在充电过程中，处于【5 秒 1 格走针】状态。在【5 秒 1 格走针】的状态下，按钮和表冠的操作无效。

* 如果长时间持续的话，则会因剩余电量不足，而失去内部储存的现在时间信息。

日常保养

●平时应该对手表多加保养

- 不要拉出表冠来用水清洗。
- 注意经常用柔软的布擦去水分、汗水或污渍。
- 泡过海水后，务必先用淡水仔细清洗后再擦干。
在清洗的时候，不要直接放在水龙头下冲洗，而是应该把水放入容器里然后再清洗手表。

* 如果是“非防水”、“日常生活用防水”手表的话，不可以用水清洗。

→ 关于性能和机芯号/壳号 P. 40

→ 防水功能 P. 40

●应该时常拧动拧动表冠

- 为了防止表冠生锈，应该时常拧动几下表冠。

●偶尔按一次按钮

- 偶尔按一次按钮以避免按钮锈蚀。

关于性能和机芯号/壳号

手表后盖上刻有手表的机型和性能

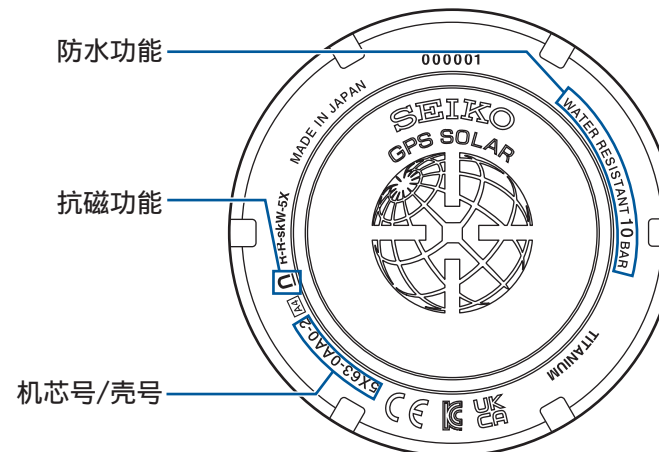

• 防水功能

请参阅 P. 40

• 机芯号/壳号

表示手表型号的编号。

• 抗磁功能

请参阅 P. 41

* 上图只是一个示例，可能与您的手表不完全相同。

防水功能

在使用之前，应确认手表的防水功能，您所购买的手表的防水功能如下表所示。

后盖显示	防水功能	使用条件
WATER RESISTANT 10(20)BAR	拥有更高的日常生活防水功能，可实现 10 (20) 巴气压级防水。	这款手表可用于游泳等运动。 手表适用于不带气瓶的潜水。

抗磁功能

受附近磁场的影响，手表可能暂时走快或走慢，甚至停止工作。

* 如果因为磁力影响而导致时间显示不正确，本手表可借助“自动指针位置对准功能”来自动校正指针的位置。
(P. 52)

本手表具有符合 ISO 标准“防磁表”的抗磁性能。

⚠ 注意

在使用手表的时候，应该离开磁场产品 5 厘米以上。

如果手表被磁化并且其精度下降到正常使用时的额定规格之下，则需要对手表进行消磁。在这种情况下，即使在保修期内，也会向您收取消磁和精度重调费用。

手表会受磁场影响的原因

内置的电机带有磁铁，因此可能受外部强磁场的影响。

我们身边可能影响手表的磁性产品事例

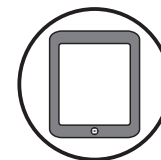
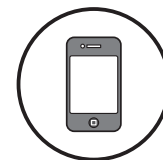

智能手机、移动电话、
平板电脑（扬声器、护套磁扣）

交流电源

手提包
(磁扣)

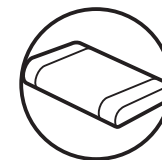
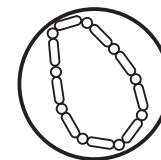
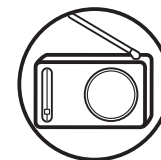
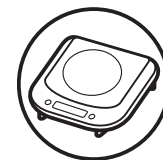

交流电剃须刀

电磁炊具

便携式收音机
(扬声器)

磁性项链

磁性保健枕

关于表带

表带直接接触肌肤，容易因汗水、尘垢而被弄脏。因此，如果不注意保养的话，则表带可能很快就会损伤，或者导致肌肤斑疹、弄脏袖口等。

为了保证您能长期使用，需要经常对表带多做保养。

● 金属表带

- 即使是**不锈钢表带**，如果对水分、汗水或污渍等长期不加理会，也会生锈。
- 如果保养不好的话，可能会因此而引发斑疹或者把衬衫的袖口弄脏成黄色或金色。
- 沾有水分、汗水和污渍的话，应该及早用柔软的布擦干净。
- 对于表带接缝周围的污垢，请放在水中清洗，然后用柔软的牙刷来清除。
(为防止表身被水溅湿，可以用保鲜膜等加以包覆。)最后用软布擦拭干净。
- 某些钛金属表带使用高强度的不锈钢针扣，而不锈钢零部件也可能会生锈。
- 如果生锈进一步发展下去的话，则可能导致表带针扣突起或滑出，从而使手表脱落，此外也可能出现表带扣解不开等情况。
- 如果针扣突起，将可能导致受伤。在这种情况下，应立即停止使用手表，并联系修理。

● 皮革表带

- 皮革表带忌水分、汗液和日光直射**，否则可能导致表带褪色和劣化。
- 沾上水分或汗液后，应立即用干布等轻轻擦拭把水吸干。
- 不要让手表长时间暴露在阳光直接照射下。
- 浅颜色的表带更容易显脏，所以在使用时需要注意。
- 洗澡、游泳和从事涉及到水的活动时，不要佩戴皮革表带的手表（除非是防水表带），哪怕手表自身拥有较高的日常生活防水功能（10 巴/20 巴气压级防水）。

● 聚氨酯表带

- 聚氨酯表带具有因光线而褪色或者因溶剂、空气中的湿气等而劣化的特性。
- 尤其是半透明、白色或浅颜色表带容易染上其它颜色，造成混色或褪色。
- 表带如果脏了的话，应用水清洗，并用干燥的布擦干水分。
(为防止表身被水溅湿，可以用保鲜膜等加以包覆。)
- 如果表带完全失去了弹力的话，则应该更换表带。如果继续使用的話，则会产生裂缝，表带容易断裂。

● 硅胶表带

- 由于材料上的特性，表带非常容易弄脏，有时会渗水，出现变色。如果表带弄脏的话，应及时用湿布或者清洁纸巾等擦拭干净。
- 硅胶与其它材料不同，如果出现了裂缝的话，则有可能在裂缝处断裂。应该注意，不要用前端尖锐的刀具等划伤。

关于斑疹和过敏	因表带所造成的斑疹，有各种各样的诱发原因，既有因为金属或皮革而引起的过敏反应，也有因为污渍或者与表带摩擦而导致不适感。
关于表带长度的大致标准	表带应该在长度上留出一点儿余量，并在使用时保持良好的通气性。 当手表戴在手腕上的时候，能插进一个手指的状态比较合适。



带按钮锁的易调式三折表带扣的使用方法

某些表带配备了一个可以微调表带长度的易调式表带扣。

如果您所购手表的表带扣如下，请参考下列说明。

* 表带最多可加长约 5 mm。

如果因为某些原因感觉表带太紧或不舒服，这会很有用。

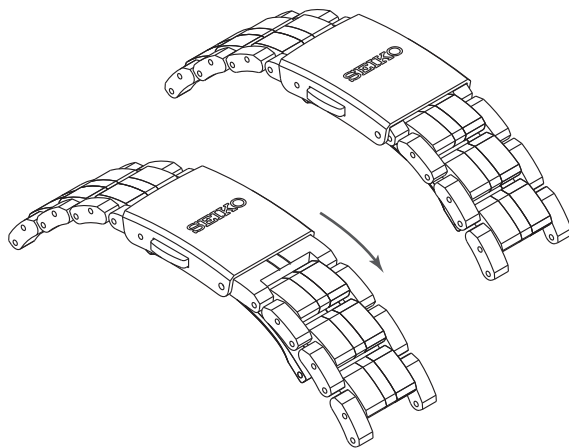

● 如何戴上表带（打开和合上表带扣）

1 轻轻按下按压按钮，打开外盖。

* 请注意，将按压按钮按得太紧（深）将启动智能调整其，这样会加长表带。

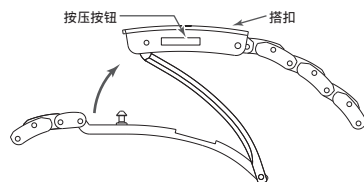

2 按压搭扣的外框，将表带扣扣紧。

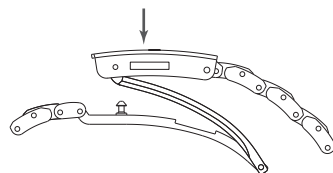

● 如何调整表带的长度

1 您可通过按住两侧按压按钮启动智能调整器，黄表带加长最多约 5 mm（2 段）。

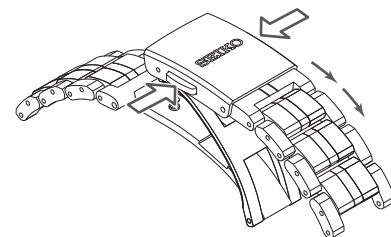

2 按压搭扣的外框，将表带扣扣紧。

* 即使表带扣处于扣合状态，仍可以缩回通过调节装置延展的表带部分。

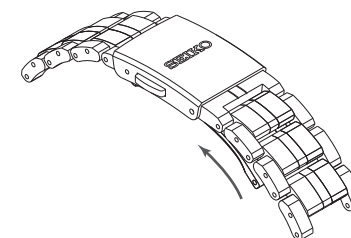

* 以上插图仅作范例用途。根据型号，有些细节可能有所不同。

可调的三折叠式表带扣的使用方法

有一些表带使用了可调整的三折叠式表带扣。

如果您购买的手表的表带扣属于下图所示类型的话，则可以参照下述方法操作。

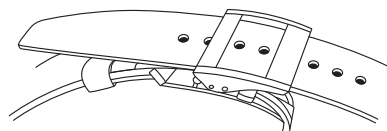

● 如何佩戴或摘下手表

- 1 按压安全盖两侧的按压按钮，将表带从动环和定环中拉出。然后打开表带扣。

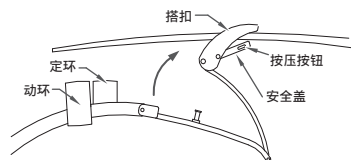

- 2 将皮带的末梢穿入动环和定环中，然后按压搭扣的外框，以扣紧表带扣。

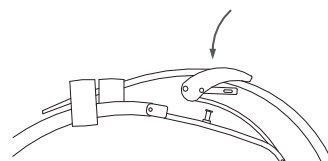

● 如何调整表带的长度

- 1 按压安全盖两侧的按压按钮，将表带从动环和定环中拉出。然后打开表带扣。

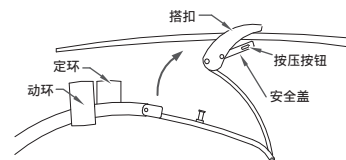

- 2 再按一次按压按钮以松开安全盖。

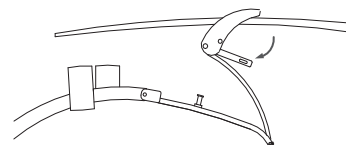

- 3 将针扣从表带调节孔中拉出。滑动皮带调整其长度，然后寻找一个适当的孔。将针扣放入调节孔中。

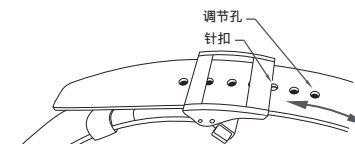

- 4 扣紧安全盖。

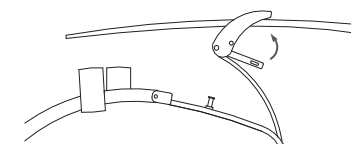

* 以上插图仅作范例用途。根据型号，有些细节可能有所不同。

可调的三折叠式表带扣的使用方法（尖端俯冲式）

橡胶表带和某些皮革表带配备有一个可调的三折叠式表带扣（尖端俯冲式），这种表带的尖端呈现如图所示的向下俯冲状。

如果您购买的手表的表带扣属于下图所示类型的话，则可以参照下述方法操作。

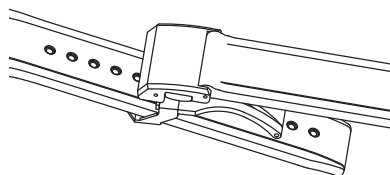

● 如何佩戴或摘下手表

1 从搭扣两侧按压按钮，打开表带扣并将其向上拉。

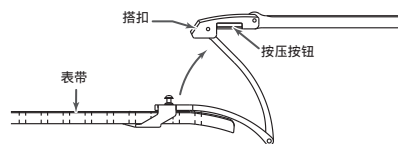

2 按压搭扣的外框，将搭扣扣紧。

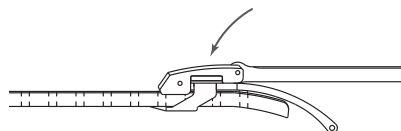

● 如何调整表带的长度

1 从搭扣两侧按压按钮，打开表带扣。

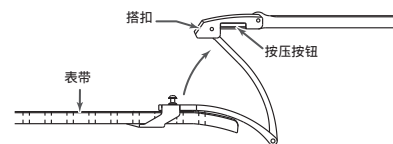

2 将两个位置的针扣从各自的调节孔中拉出。

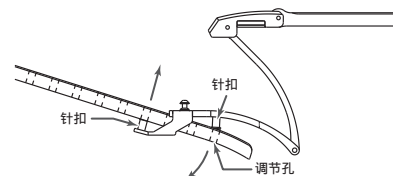

3 左右滑动表带，当长度适宜时，重新将这两个位置的针扣稳妥地推进相应的调节孔中。

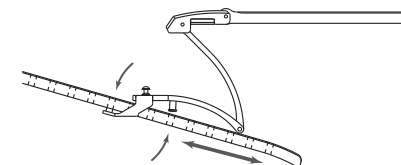

* 以上插图仅作范例用途。根据型号，有些细节可能有所不同。

快速更换系统的使用方法（按钮式快捷拆装系统）

部分型号配有可通过按压一个按钮快捷拆装表带的机构，如图所示。

如果您的手表背面与插图类似，请参阅下方的操作说明。

如果是兼容快速更换系统的原装表带，您可自行更换表带。

* 所提供的图示仅供参考，可能与您手表的实际规格有所不同。

* 拆装表带时，过度用力可能导致损坏，敬请小心操作。请小心操作。

* 反复拆装表带可能造成轻微磨损。

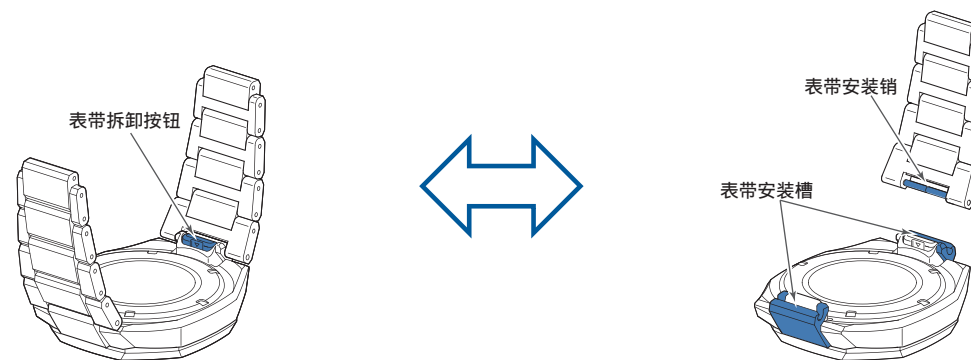

● 拆卸表带

- 1 按住按钮，同时沿图示箭头方向拉出表带。
对另一侧执行相同操作，即可将表带从表身取下。

* 过度用力可能导致损坏。

如果拆卸困难，请将按钮用力按压到底。

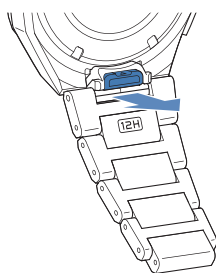

● 安装表带

- 1 请确认表带背面的 12 点钟位置标记与表身的 12 点钟侧对齐，并将表带的安装槽对准安装销，如图所示。

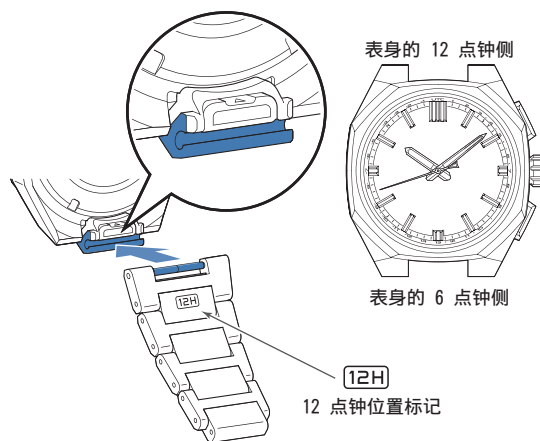

- 2 将表带推入直至听到“咔哒”声，确认表带已牢固安装在表身上。

对另一侧执行相同操作，以安装表带。

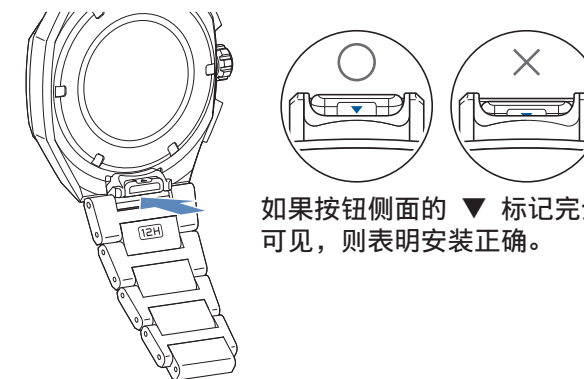

如果按钮侧面的 ▼ 标记完全可见，则表明安装正确。

* 如果安装未到位，表带可能脱落，从而导致手表掉落。

Lumibrite (智慧光能)

如果您购买的手表带有 Lumibrite (智慧光能)

Lumibrite (智慧光能) 是一种发光涂料，它能够在短时间内吸收来自太阳光和照明设备的光能，并将这些光能储存起来供黑暗中发光之用。例如，若曝露在 500 勒克司以上的光下大约 10 分钟，Lumibrite (智慧光能) 便可以发光 3 到 5 个小时。但请注意，随着 Lumibrite (智慧光能) 发出存储的光时，光线的亮度 (明亮程度) 水平会随着时间的推移逐渐减弱。此外，因储存光线时的光线强度和光线距离手表的距离不同，发光的时间会有偏差。

* 一般来说，从明亮的地方进入到黑暗的地方的时候，人的眼睛无法马上适应 (黑暗适应性)。

* Lumibrite (智慧光能) 是一种可以存储光能并发光的发光涂料，不含任何有毒物质 (如放射性物质)，因此对人体和环境无害。

<亮度等级>

环境		明亮程度
太阳光	晴天	100,000 勒克司
	阴天	10,000 勒克司
室内 (白天窗口处)	晴天	3,000 勒克司以上
	阴天	1,000 到 3,000 勒克司
	雨天	1,000 勒克司以下
照明 (白色荧光灯 40W 以下)	与手表之间的距离: 1 m	1,000 勒克司
	与手表之间的距离: 3 m	500 勒克司 (通常室内水平)
	与手表之间的距离: 4 m	250 勒克司

电源

本款手表使用的是跟普通电池不一样的专用充电电池。
与普通氧化银电池不同，专用充电电池不需要定期更换。

由于长期使用和使用环境差异等因素，专用充电电池的容量或充电效率可能会逐渐降低。
另外，长期使用手表导致的机械零件磨损、污垢以及润滑油劣化等也可能使电池的续航时间缩短。
当性能降低后，应送交修理。

警告

更换专用充电电池的注意事项

- 勿卸下手表的专用充电电池。
更换专用充电电池需要具备专业知识和技术。请联系购买手表的商店为您更换专用充电电池。
- 如果装上普通的氧化银电池，可能因为发热而导致破裂和起火。

* 防止过度充电功能

当专用充电电池充满电后，防止过度充电功能便会自动启动，以免进一步充电。
不论专用充电电池的充电时间超过“手表充满电所需时间”多长，都无需担心因为过度充电而导致损害。

* 参阅第页上的“充电所需要的大致时间” P. 16，以确认手表充满电所需要的时间。

警告

手表充电注意事项

- 给手表充电时，勿将手表置于过于靠近强光源（比如摄影用灯具、聚光灯或白炽灯等）的地方，否则手表可能变得过热，从而对其内部零件造成损害。
- 当将手表置于直射阳光下为其充电时，应避开那些易于达到高温的地方，比如汽车仪表盘位置。
- 务必让手表温度保持在 60°C 以下。

* 如果不充电状态长时间持续的话

如果不充电状态长时间持续的话，则有可能导致完全放电，并且无法再次充电。这种时候，应跟您购买手表的商店取得联系。

售后服务

●关于保修和维修说明

- 需要做修理和维修调整的全检（大修）的时候，应该与购买产品的商店或者 SEIKO 客户服务中心取得联系。
- 如果在保证期间内出现质量问题的话，务必要附上保修单，拿到购买产品的商店处理。
- 保修的内容如保修单上所记载。
请认真仔细地阅读保修单，并妥善保管好。
- 保修期间结束后，如果通过修理可维持功能的话，我们将根据您的要求，为您做收费修理。

●关于替代用功能零部件

- 通常情况下，本款手表的替换件的保修期为标准的 7 年。替换件是为了维持计时功能而执行的修理所需的零件。
- 在修理的时候，有时可能会使用外观有所不同的替代零部件。望予以见谅。

●关于维修调整的全检（大修）

- 为了长时间保持手表的最佳性能，应定期执行全检（大修），建议您每 3 到 4 年左右做一次检查调整。根据使用情况，手表机械零件的保油状态可能劣化，零件可能因为油污而发生磨损，这些最终可能导致手表停止走动。
密封垫圈等零部件可能劣化，因此，防水功能可能会因汗液和水分的侵入而受损。若要通过全检来执行检查和调整（大修），请联系购买手表的商店。更换零部件时，应指定“SEIKO 正品零部件”。在要求通过全检来执行检查和调整（大修）时，还务必换用新的密封垫圈和簧杆。
- 在做全检（大修）的时候，有时还可能还需要更换机芯。

当无法接收 GPS 信号的时候



需要确认的事项

进行 GPS 信号接收的操作，但是，接收信号不启动或者无法接收信号。这种时候一般可以考虑以下几种情况。

● 即使进行接收 GPS 卫星电波信号（校正时区或强制校正时间）的操作，接收信号功能也不会启动

- 检查多功能指示器指针的位置。

无法接收信号的状态

多功能指示器指针显示	电量显示	飞行模式 (✈)
	少	
显示		
应该这样处置	将手表暴露于光照下进行充电，直到多功能指示器指针从“低”充电状况显示返回到星期显示。 → 充电的方法 P. 16 → 检查充电状况 P. 14	解除飞行模式 (✈)。 → 解除飞行模式 (✈)。 P. 32

● 即使进行接收 GPS 卫星电波信号（校正时区或强制校正时间）的操作，接收信号功能也不会启动（信号接收结果显示为“N”）。

- 应该在信号容易接收的场所接收 GPS 的电波信号。
→ 容易接收 GPS 信号的场所/无法接收 GPS 信号的场所 P. 18

● 在信号接收结束之前，秒针停在了 45 秒的位置上（转变为节电功能 2 的状态）

- 当充电容量和充电效率处于低下状态的时候，如果在低温下（0℃以下）接收 GPS 信号的话，则有时会停止接收信号，转变为节电功能 2 的状态。
接收 GPS 电波信号的时候，则需要消耗大量的电量。应注意平时经常将手表置于光线照射之下充电。→ 充电的方法 P. 16
如果这种现象频繁出现的话，则应该向您购买商品的商店咨询解决办法。

在无法接收电波信号的环境下调整时间（关于手动调整时间和日期）

关于手动调整时间和日期

如果按照“需要确认的事项”程序进行了确认，但还是无法解决问题；或者如果在无法接收电波信号的环境下导致时间不准确，而之后无法接收电波信号的状况又长时间持续的话，则可以通过手动来调整时间和日期。

手动调整时间的方法

- 当再次在可以接收信号的环境下使用的时候，应该通过接收电波信号来校正时间。
- 调整时间时，日期亦被调整。

1 表冠向外拉出至第 2 格位置

秒针开始走动，显示小表盘现在设置的时区。



2 继续按按钮 B (6 秒)，直到秒针移动到 0 秒位置，然后将其松开

* 虽然按住按钮 B 3 秒后，秒针移动到 36 秒位置，但继续按按钮。

秒针移动至 0 秒位置并停止。
进入到手动校正时间的模式。

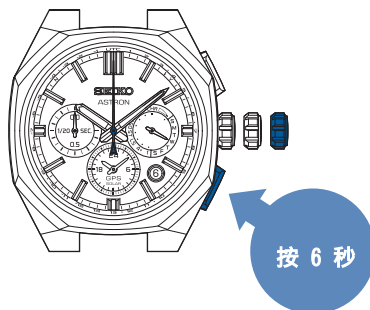

* 如果进入到手动调整时间模式的话，则电波信号接收结果的数据会消失，所以，这时候即使确认信号接收结果，也会显示出“N”。

3 拧转表冠来调整时间

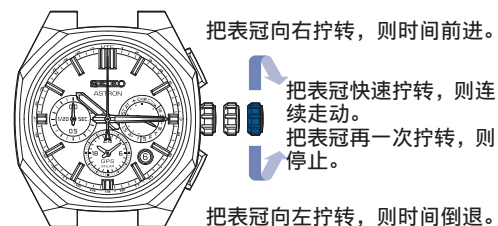

* 12 小时

在持续走动 12 小时后，停住。

* 日期发生变化的时间是上午 12 点。在调整的时候，要注意区分上午和下午。

4 与某个报时信号同步，按回按钮

操作结束。

手表开始走动。

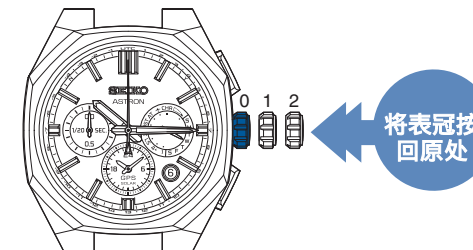

* 此外，小表盘也根据此时被校准的时间进行校对。

* 即使是在无法接收电波的情况下，手表也可以按照一般石英表的精度走时。(平均月误差为±15秒)

* 当手动调整时间后接收电波信号成功的时候，显示为接收到的时间。

当小表盘、秒表 1/20 表指针、多功能指示器指针、日期或时针/分针/秒针位置错位时

需要确认的事项

● 接收电波信号成功（信号接收结果显示为“Y”），但是时间不准确

• 应该确认时区的设置

→ 确认时区和 DST（夏令时）的设置 P. 27

当时区和现在所在的场所不同的时候，应该通过以下操作来调整时区。

当处于容易接收电波信号场所的时候 → 如何调整时区 P. 22

当处于无法接收电波信号场所的时候 → 手动选择时区的方法 P. 25

• 确认 DST（夏令时）的设定

→ 确认时区和 DST（夏令时）的设置 P. 27

若 DST（夏令时）设定不符合你所在地的 DST（夏令时）的特殊需求，参阅“设置 DST（夏令时）” P. 26。

• 自动校正时间功能可能已经数日没有启动。

→ 关于智能传感器（自动校正时间） P. 31

自动校正时间功能会因手表内的电量储备不足，或受外界环境影响而难以启动。

若要立刻调整时间，参阅“如何调整时区” P. 22。

关于基准位置

若手表无法显示精确的时间或日期，或者即使成功接收了 GPS 信号，秒表 1/20 秒指针或多功能指示器指针也没有指向正确的位置，则初始位置可能错位。

基准位置之所以会出现偏差，大致可能有以下几个原因。



掉落或强碰撞等强烈的撞击

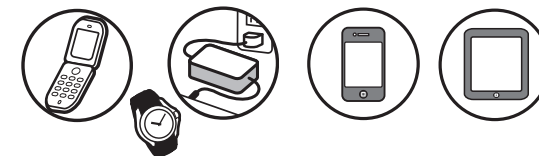

您周围会产生磁力的物品

→ 我们身边可能影响手表的磁性产品事例

P. 41

所谓【表针的基准位置出现偏差】的状态，用体重计来打比方的话，就好像是“由于体重计的零位置没有对准而无法准确地显示体重”一样。

设置时针、分针和秒针的初始位置（自动指针位置对准功能）

初始位置不正确时，“自动指针位置对准功能”会自动调整时针、分针和秒针位置。

自动指针位置对准功能对于时针每 12 小时（中午和午夜）作用一次、分针每小时作用一次，而秒针每 10 分钟作用一次。

* 这一功能在受到冲击和磁力影响（外部因素）表针出现偏差时启动。

这一功能并不能校正手表的精度和制造上细微的偏差。

* 时针和分针的初始位置可以手动调整。

→ 设置小表盘、秒表 1/20 秒指针、多功能指示器指针、日期和时针/分针的初始位置 P. 53

设置小表盘、秒表 1/20 秒指针、多功能指示器指针或日期的初始位置

由于小表盘、秒表 1/20 秒指针、多功能指示器指针和日期的初始位置并非自动调整式，因此必须手动进行调整。

→ 设置小表盘、秒表 1/20 秒指针、多功能指示器指针、日期和时针/分针的初始位置 P. 53

□ 手表的基准位置

日期的基准位置是“1”（1号）。

多功能指示器指针的初始位置是充电状况显示“低”。

时/分针的基准位置是“12:00 AM”。

小表盘的参考位置是“00:00”。

秒表 1/20 秒指针的初始位置是 0.00 秒。

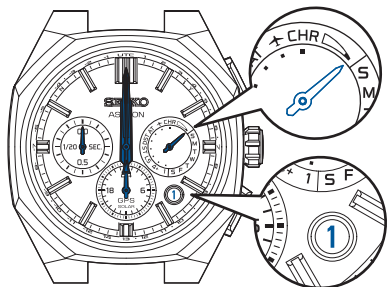

□ 设置小表盘、秒表 1/20 秒指针、多功能指示器指针、日期和时针/分针的初始位置

1 表冠向外拉出至第 2 格位置

秒针开始走动，显示小表盘现在设置的时区。



2 持续按压按钮 B（3 秒钟）

手表进入调整小表盘初期定位的方式。



秒针停在 36 秒位置。

小表盘将转动并停止在其参考位置。

3 旋拧表冠，以将小表盘对准“00:00”

* 如果小表盘显示“00:00”，则转至操作 4。

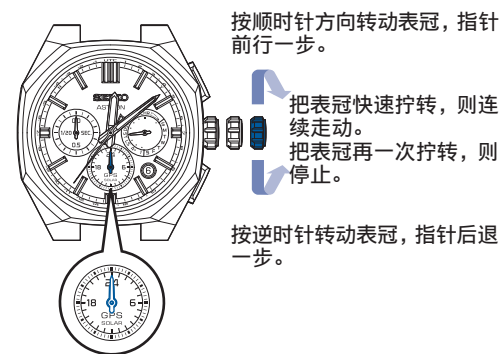

4 按压按钮 B, 之后松开

手表进入秒表 1/20 秒指针的初始位置设置模式。



秒针停止在 51 秒的位置。

秒表 1/20 秒指针转动并停止以指示初始位置。

5 转动表冠以将秒表 1/20 秒指针设置到 0.00 秒。

* 显示 0.00 秒时, 转至步骤 6 操作。

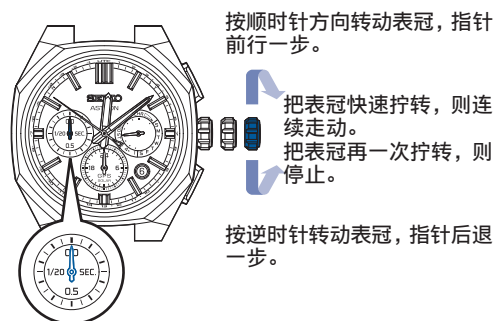

6 按压按钮 B, 之后松开

手表进入多功能指示器指针初始位置调整模式。



秒针停止在 9 秒的位置。

多功能指示器指针停止以指示初始位置。

7 转动表冠以将多功能指示器指针调整到充电状况显示“低”的位置。

* 如果该指针正在指向“低”充电状况, 则转至步骤 8 操作。

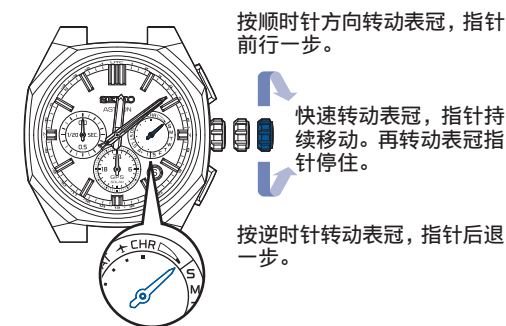

8 按压按钮 B, 之后松开

手表进入初始日期设置模式。



* 日期移动时，按钮不能操作。
秒针停止在 20 秒的位置。
日期开始变化，停在初始日期处。

9 转动表冠，将日期校正为“1”

进行调整，以使在日期窗口的中央显示出数字“1”。
* 如果正确显示“1”，则转至操作 10

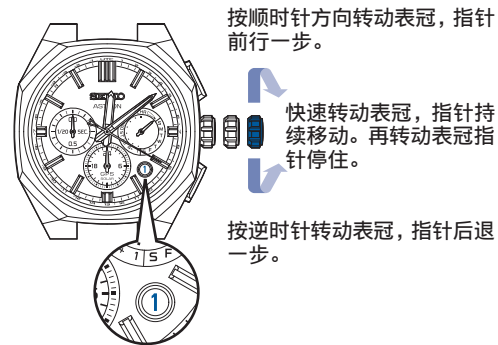

10 按压按钮 B, 之后松开

手表进入调整时针和分针基准位置的设定方式。



秒针停在 0 秒位置。

11 持续按压按钮 A (3 秒钟)

时针/分针开始移动，并在“12:00 AM”处停住。

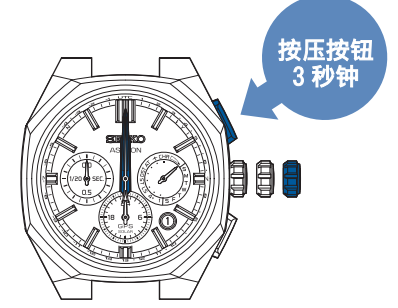

12 把表冠按回原处

手表从调整基准位置的方式退出，秒针、时针和分针开始移动。

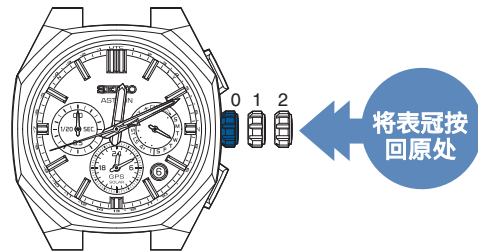

13 用接收到的 GPS 信号设定时间

当你位于易接收 GPS 信号的地点，调整时区。

→ 如何调整时区 P. 22

步骤 1 至 12 操作完成后，切记设置时间。

当处于无法接收电波信号场所的时候

① 实施手动时区设定

→ 手动选择时区的方法 P. 25

② 手动设定时间

→ 手动调整时间的方法 P. 51

时间被设定后，操作结束。

这时候怎么办?

这时候怎么办?		可能原因	解决方法	参考页数	
表针走动状况	秒针按照 2 秒 1 格走针	电量耗尽预告功能启动。(P. 39) 如果每天佩戴手表, 还出现这种现象的话, 则有可能是因为佩戴时手表隐蔽在衣服的袖子中而光线无法充分照射到所致。	为手表充分充电, 直到秒表以一秒一格的速度走动且多功能指示器指针从“低”充电状况显示返回到星期显示。 在佩戴手表的时候, 注意尽量不要让手表隐蔽在衣袖中。 同时, 在摘下手表的时候, 也应该尽量把手表放置于光线明亮的场所。	 中等	P. 14 P. 16
	秒针按照 5 秒 1 格走针				
	指向 15 秒钟位置后停住的秒针开始操作。	节能功能 1 已经被启动。(P. 39) 如果光线照射不到状态持续下去的话, 则节电功能 1 就会启动, 以控制电量的消耗。	如果光线照射到手表之上的话, 则表针快进, 返回到现在时间。 返回到现在时间以后, 可以继续使用手表。(不属于异常走动现象)	-	
	指向 45 秒钟位置后停住的秒针开始操作。	节能功能 2 已经被启动。(P. 39) 如果充电不足的状态长时间持续的话, 则节电功能 2 就会启动。	① 为手表充分充电, 直到多功能指示器指针从“低”充电状况显示返回到星期显示。 ② 然后, 如果时间不准确的话, 则可以根据需要来进行时区校正。	P. 14 P. 16 P. 21 - 22	
	并没有操作按钮, 但表针却快进, 然后按每秒 1 格走针。	节能功能已经被启动。(P. 39) 表针位置自动修正功能处于启动状态 如果受到外部影响等而表针出现偏差的话, 则表针位置自动修正功能就会启动, 自动对表针的偏差进行修正。	无需任何操作 (这不属于异常走动现象)。	-	
	指示器指针指示“LS”	自动跳秒数据接收功能正在操作。(P. 33)	 闰秒信息的接收最长需要 18 分钟。 请多留意接收地点。“(易接收 GPS 信号的地点。)” P. 18	P. 33	

这种时候怎么办?	可能原因	解决方法	参考页数	
关于 GPS 信号的接收	即使进行校正时区和强制校正时间的操作,也不会启动接收信号。	充电状况显示为“低”。(P. 12) 	为手表充分充电,直到多功能指示器指针从“低”充电状况显示返回到星期显示。  中等	P. 14
		飞行模式 (✈) 已经被设定。(P. 32) 	如果离开了对电波使用有限制的场所(飞机机舱内等)的话,则应该解除飞行模式(✈)。	P. 32
	即使进行接收 GPS 卫星电波信号操作,也无法接收电波信号。(信号接收结果显示为“N”)	你正位于一个接收不到 GPS 信号的地点。(P. 18)	应该在容易接收信号的环境里接收信号。	P. 18
	可以接收信号(所显示的信号接收结果变为“Y”),但时间和日期不准确(当这源自校正时间操作之后的信号接收结果时)。	所设定的时区与现在所在场所的时区不同。	应该确认时区的设置 如果时区与现在所在场所的时区不同的话,则应该调整时区。 • 当处于容易接收电波信号场所的时候 → 如何调整时区 P. 22 • 当处于无法接收电波信号场所的时候 → 手动选择时区的方法 P. 25	P. 27 P. 22 P. 25
		DST (夏令时) 的设置与现在所在场所的夏时制实施 情况不符合。	确认 DST (夏令时) 的设定 在容易接收 GPS 信号的场所执行时区校正。 → 如何调整时区 P. 22	P. 27 P. 22
		DST (夏令时) 的设置与现在所在场所的夏时制实施 情况不符合。	确认 DST (夏令时) 的设定 在容易接收 GPS 信号的场所执行时区校正。 → 如何调整时区 P. 22	P. 27 P. 22
	可以接收信号(接收结果显示变为“Y”),但时间和日期不准确(当这源自校正时区操作之后的信号接收结果时)。	因为受到外部影响,指针的位置发生偏离。 指针的初始位置不正确。 → 关于基准位置 P. 52	① <时针/分针错位> 自动指针位置调整功能会被激活以自动调整其位置。此时,可以正常使用手表。自动指针位置对准功能对于时针每 12 小时作用一次、分针每小时作用一次,而秒针每 10 分钟作用一次。 <日期错位> 如果未自动调整初始位置,可手动调整其位置。 ② 若指针错位未得到纠正,请参考“当小表盘、秒表 1/20 表指针、多功能指示器指针、日期或时针/分针/秒针位置错位时”并执行操作。 ③ 即使操作了第 ② 步骤,指针的错位仍然未被纠正,请与出售本表的销售店联络。	P. 52 P. 53
	信号接收结果显示为“Y”,但是有 1~2 秒的偏差。	自动校正时间功能已经数日没有启动。	当电量不足时,可能每 3 天才会执行一次“自动校正时间”操作。	P. 31

这时候怎么办?		可能原因	解决方法	参考页数
关于 GPS 信号的接收	自动校正时间功能每天不启动。	手表电量不足。 所在之处是自动校正时间功能无法启动的环境。	为了每天启动一次自动校正时间功能，必须有足够的电力。记住，要经常将手表置于光线照射下，为其电池充电。在容易接收 GPS 信号的场所将手表置于强烈光线照射下，即可自动启动自动校正时间功能。	P. 31
	自动接收信号功能无法有效启动	没有处在阳光照射下可以接收信号的环境里。	尽管该款手表有在暴露在日光下时自动开始接收的功能，但它还有一项功能，甚至在未暴露在日光下的环境中时，也可在“强制校正时间”最后成功时启动“自动校正时间”。通常情况下，要成功进行强制校正时间，我们建议，当您处于可以接收 GPS 信号的环境中时，在特定时间进行操作。即使智能传感器判断无法接收光线，也会完成自动校正时间。	P. 24
时间和表针的偏差	表示“信号接收结果显示”和“信号接收卫星数显示”的秒针位置有偏差。	秒针的初始位置不正确。(当由于外部影响而导致秒针的位置不正确时，可能发生这种情况)。 → 关于基准位置 P. 52	① 自动指针位置对准功能会被激活以自动调整其位置。此时，可以正常使用手表。自动指针位置对准对于秒针每 10 分钟作用一次。 ② 如果指针的错位仍然未被纠正，请与出售本表的销售店联络。	P. 52
	手表一时性走快或走慢。	自动校正时间功能已经数日没有启动。	如果电量不够的话，则自动修正时间启动的间隔有可能会变成每三天一次。如果需要立即调整时间的话，则可以通过“强制校正时间”来进行。	P. 31 P. 24
		因受到外部的影响而接收到了错误的时间。(接收错误信号)	① 在更容易接收信号的场所接收信号。 ② 根据需要，进行修正时区。	P. 18 P. 22
		把手表放置在了炎热或者寒冷的地方。	① 如果返回到常温状态的话，则会恢复原有的精度。 ② 在这以后，如果时间不准确的话，则可以根据需要进行强制校正时间。 ③ 如果恢复不到原来状态的话，则应联系购买商品的商店来解决。	P. 24
时间走快了(慢了)1 个小时。	DST (夏令时) 处于 ON (OFF) 状态下。	确认 DST (夏令时) 的设定 在容易接收 GPS 信号的场所执行时区校正。 → 如何调整时区 P. 22	P. 27 P. 22	
充电	即使给停止走动状态的手表充电，仍然恢复不到每秒 1 格走针。	照射光线弱。 充电时间短。	因照度不同所需要的充电时间也不同。 可参考“充电所需要的大致时间”，进行充电。	P. 16
	即使手表的充电时间超过了充满电所需要的时间，而秒针仍然停住不动。	未充电的状态长时间持续，导致完全放电。	与购买商品的商店取得联系。	—

这时候怎么办?		可能原因	解决方法	参考页数
日期的错位	信号接收成功后, 时间正确, 但日期不正确。	日期的基准位置未对准。 只有在日期的基准位置出现错位是受到了外部因素的影响时才会出现此现象。	把日期的基准位置调整到正确的位置“1”(该月的第一天)上。	P. 53 - 56
星期错位	信号接收成功后, 时间正确, 但日期不正确。	多功能指示器指针的初始位置不正确。 当多功能指示器指针的初始位置因外部因素而错位时, 就会发生这种情况。	将多功能指示器指针的初始位置校准到正确的“低”位置(充电状况显示)上。 	P. 53 - 56
小表盘不能被调整。	信号接收成功后, 标准时间正确, 但小表盘上选择的时区不显示。	小表盘的初期定位未对准。 只有在小表盘的初期定位出现错位是受到了外部因素的影响时才会出现此现象。	将小表盘的参考位置正确设置到“00:00”。 	P. 53 - 56
多功能指示器指针错位	信号接收种类、电池残量、飞行模式、DST 显示表针的位置出现偏差。	闰秒信号自动接收功能已激活, 且指示器指针指示“LS” 	最多需要 18 分钟完成跳秒数据的接收。 使用手表时, 参阅 P. 18。	P. 33
		多功能指示器指针的初始位置不正确。 当多功能指示器指针的初始位置因外部因素而错位时, 就会发生这种情况。	将多功能指示器指针的初始位置校准到正确的“低”位置(充电状况显示)上。 	P. 53 - 56
秒表指针错位	复位后, 秒表指针未正确显示 0 秒位置。	秒表指针的初始位置不正确。	正确设置秒表指针的初始位置。	P. 53 - 56
秒表测量	在秒表测量过程中, 主表盘(小时、分钟、秒)的快速推进会暂时停止。	秒表 1/20 秒指针正在走动(最长一分钟)。	请耐心等待, 勿做任何操作。 秒表的 1/20 秒指针停止在 0 秒位置时, 主表盘将恢复快速推进。	-

这种时候怎么办?		可能原因	解决方法	参考页数
操作	按钮和表冠无法使用 (即使操作, 手表也没有反应)。	电量减少。	给电池充分充电, 直到秒针按每秒 1 格走针为止。	P. 16
		刚操作完设定, 日期还在变动之中。	不需要做任何操作, 耐心等待。如果日期的变动停止的话, 则进入可操作状态。	-
	在设定过程中, 不知道该如何操作了。	-	如果表冠处于拉出状态的话: ① 将表冠返回到原位。 ② 最长需要 6 分钟, 秒针开始走动。 ③ 在这以后, 再重新进行操作。	-
			如果表冠处于未拉出状态的话: ① 按压按钮 B。 ② 最长需要 2 分钟, 秒针开始走动。 ③ 在这以后, 再重新进行操作。	-
其他	表镜中一直存在雾气。	因密封垫圈等劣化等而导致少量水分进入手表内部。	请咨询购买手表的商店。	-

索引

有关调整时间的功能

接收 GPS 卫星电波信号 → P. 18

校正时区功能.....接收来自 GPS 卫星的信号，并按一次按钮指定您所在的时区，就可显示精确的当地时间，包括 DST（夏令时）。
→ P. 21 当前往时区不同地区的时候，可以使用本功能。

强制校正时间功能.....接收来自 GPS 卫星的电波信号，显示所设置时区的正确的现在时间。
→ P. 23 在需要在平时使用手表过程中调整正确时间的时候，可以使用本功能。

自动校正时间.....通过本手表内部系统来判断适合于接收来自 GPS 卫星电波信号的时间，并自动地启动接收电波信号。
→ P. 31 显示所设置时区的正确的现在时间。

关于手动选择时区.....主盘的时区可被转换。
→ P. 25 此外，使用之前，小表盘的时间通过手动时区的选择被调整。

DST（夏令时）的设定.....主盘和小表盘的 DST（夏令时）可通过手动进行设定。
→ P. 26

有关充电的功能

太阳能充电功能.....手表借助表盘下方的太阳能电池将光能转换为电能，并为
→ P. 16 电池充电。手表充满电后可以工作 6 个月左右。

充电状况显示功能.....显示出一个大致的剩余电量。以此可以判断是否能接收信
→ P. 14 号。

节能功能.....当光线照射不到的状态长时间持续的时候，可以抑制电量
→ P. 39 消耗。

关于信号接收功能

- 飞行模式 (✈)** 让接收 GPS 卫星电波信号功能不能启动的功能。
→ P. 32 在乘坐飞机等时候，设置为该模式。
- 卫星探测状况显示功能**..... 在接收 GPS 电波信号的时候，用秒针显示出现在正在从几颗 GPS 卫星接收信号。
→ P. 22
- 接收结果显示功能**..... 显示最新的信号接收结果（是否成功）。
→ P. 20
- 时区设定确认功能**..... 显示出现在所设置时区的功能。
→ P. 27

其他功能

- 双时区显示功能**..... 位于 6 点钟位置的小表盘（24 小时制）显示其他地区的时间，独立于主表盘时间。
→ P. 28
- 秒表功能**..... 秒表的测量范围可达到 24 小时，增量为 1/20 秒。
→ P. 35 提供了分段功能。
- 自动指针位置对准功能**..... 在因受到磁场等来自外部的影响而表针发生偏差的时候，自动地校正偏差。
→ P. 52
- 自动闰秒接收功能**..... 在需要接收闰秒信号地时候，自动地接收闰秒信号。
→ P. 33
- 在主盘和小表盘之间切换**..... 您的手表可以在主盘和小表盘的时间之间切换。
(时间调换功能) 也可以切换 DST。
→ P. 30

产品技术规格

1. 基本功能	手表主要功能：时针、分针和秒针；日期显示；星期显示；指示器功能；双时区显示功能；世界时间功能（38 个时区）；秒表（时针、分针、1/20 秒指针）。
2. 石英晶振	32,768Hz (Hz = 1 秒钟的振动数)
3. 走慢/走快 (月率)	走慢/走快的月率为 ±15 秒钟 (使用手表时，未启动自动时间设定功能接收 GPS 信号，并且在 5°C~35°C (41°F~95°F) 的正常温度范围内佩带在手腕上。
4. 操作温度范围	-10°C ~ +60°C 之间 (14°F~140°F)
5. 驱动系统	步进电机型：主表盘（时针、分针和秒针）、多功能指示器指针、日期显示、小表盘（时针和分针）以及 1/20 秒秒表指针。
6. 关于使用电源	专用充电电池：1 个
7. 持续时间	约 6 个月（当充满电，并且节能功能未启动的情况下） ★ 如果节能功能在充满电后被激活，则最长约 2 年时间。
8. 接收 GPS 卫星电波信号功能	校正时区、强制校正时间、自动校正时间 ★ 在两次信号接收之间，手表可以在上述石英精度下工作
9. 电路	振动、分频、驱动、接收电路：IC 4 个

★ 技术规格可能会因产品改良而有所变更，恕不预先通知。

符合性声明