

INDICE

	Página
CARACTERISTICAS	59
MODOS E INDICACIONES	60
AJUSTANDO LAS POSICIONES DE MANECILLAS Y FECHA	62
FIJACION DE LA HORA	64
CALENDARIO	65
ALARMA	66
TEMPORIZADOR	68
CRONOGRAFO	70
TAQUIMETRO	73
PROCEDIMIENTO NECESARIO DESPUES DEL CAMBIO DE LA PILA	75
NOTAS SOBRE EL FUNCIONAMIENTO DEL RELOJ	77
INDICADOR DE DURACION DE LA PILA	79
CAMBIO DE LA PILA	79
PARA MANTENER LA CALIDAD DE SU RELOJ	81
ESPECIFICACIONES	84

RELOJ DE CUARZO ANALOGICO SEIKO Cal. 6M25, 6M26

CARACTERISTICAS



HORA

- Manecillas de hora, minuto y segundo



CALENDARIO

- Fecha indicada en numerales
- Mes indicado mediante manecillas
- Calendario se ajusta automáticamente excepto Febrero y años bisiestos.



ALARMA

- Puede fijarse para que suene en una base de 12 horas.



TEMPORIZADOR

- Puede fijarse hasta 60 minutos en incrementos de un minuto.



CRONOGRAFO

- Mide hasta 60 minutos en incrementos de 1/10 de segundo.



TAQUIMETRO

- Para modelos con escala taquimétrica.

MODOS E INDICACIONES

Hay dos botones y una corona.

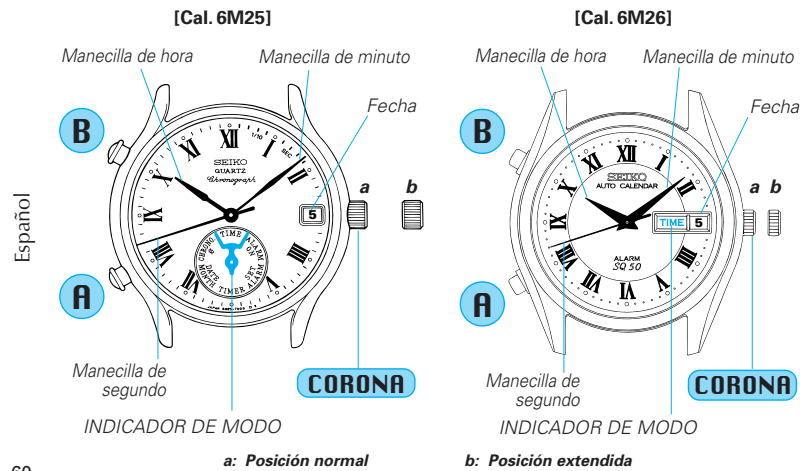

Español

60

CAMBIO DE MODO

CORONA Gire en *posición normal* a la derecha o a la izquierda.

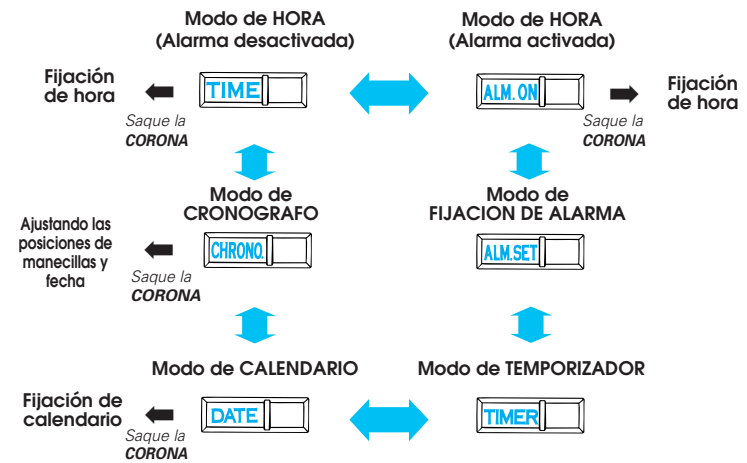

Español

61

AJUSTANDO LAS POSICIONES DE MANECILLAS Y FECHA

- Antes de fijar la hora y el calendario, asegúrese de usar el modo de CRONOGRAFO para comprobar las posiciones de las manecillas de hora, minuto y segundo y el numeral de fecha.

CORONA Gire para fijar el INDICADOR DE MODO a "CHRONO."



* Si el cronógrafo está contando, primero pulse el **Botón B** para parar la medición y, luego, pulse el **Botón A** para reponer las manecillas.

COMO REPONER LAS POSICIONES DE MANECILLAS Y FECHA

- Si las manecillas no retornan a la posición de las 12 o el numeral de la fecha no aparece en el centro del cuadro del calendario, repóngalos siguiendo el procedimiento de abajo. Si no precisan reajustarse, pase a la siguiente sección ("FIJACION DE LA HORA").

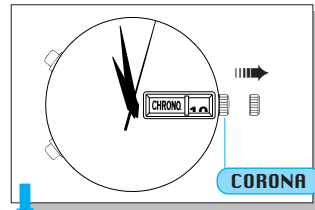

CORONA Saque.

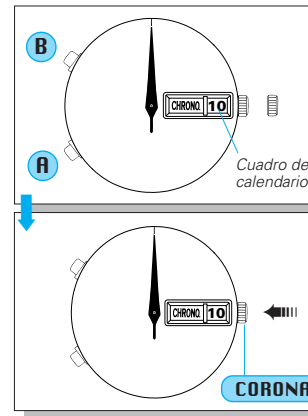

Presione para seleccionar lo que debe ajustarse (manecillas o fecha) en el siguiente orden (Vea *1 en la página 77):



Presione para reponer la manecilla seleccionada en la posición de las 12 o ponga la fecha en el centro del cuadro del calendario. (Vea *2 en la página 77)

CORONA Presione de nuevo a la **posición normal**.

FIJACION DE LA HORA

CORONA Gire para fijar el INDICADOR DE MODO a "TIME" o "ALM.ON".

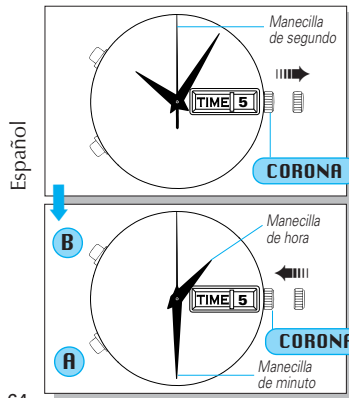

CORONA Saque.

* La manecilla de segundo automáticamente retorna a la posición de las 12.

B Presione para fijar la manecilla de minuto. (Vea *2 y *3 en la página 77)

A Presione para fijar la manecilla de hora. (Vea *2 y *4 en la página 77)

CORONA Presione de nuevo a la **posición normal** de acuerdo a una señal horaria.

64

CALENDARIO

- El mes se indica mediante el marcador de hora al que todas las tres manecillas apuntan.
- La fecha se indica mediante el numeral mostrado en el cuadro del calendario.
- El calendario automáticamente se ajusta para los meses impares y pares, excepto Febrero de años bisiestos.

CORONA Gire para fijar el INDICADOR DE MODO a "DATE".



FIJACION DE CALENDARIO

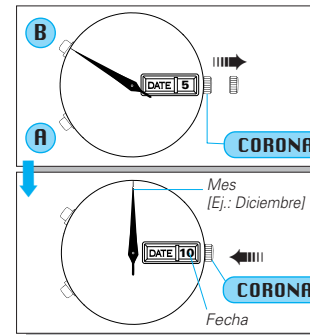

CORONA Saque.

B Presione para fijar el mes (Ej. Diciembre). (Vea *2 en la página 77)

A Presione para fijar la fecha (Ej. 10º). (Vea *2 en la página 77)

CORONA Presione de nuevo a la **posición normal**.

Español

65

ALARMA

- La alarma puede fijarse para que suene en una base de 12 horas.

FIJACION DE LA ALARMA

CORONA Gire para fijar el INDICADOR DE MODO a "ALM.SET". (Vea *5 en la página 77)



Español

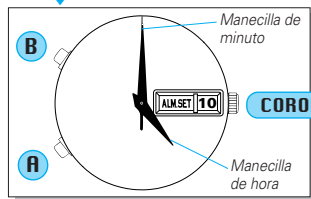

B Presione para fijar la manecilla de minuto. (Vea *2 y *3 en la página 77)

A Presione para fijar la manecilla de hora. (Vea *2 en la página 77)

CORONA Gire para fijar el INDICADOR DE MODO a "ALM.ON" o "TIME" para activar o desactivar la alarma. (Vea la siguiente sección)

ACTIVACION/DESACTIVACION DE ALARMA

• Activación de alarma

CORONA Gire para fijar el INDICADOR DE MODO a "ALM.ON". (Vea también *6 en la página 77)

• Desactivación de alarma

CORONA Gire para fijar el INDICADOR DE MODO a "TIME".

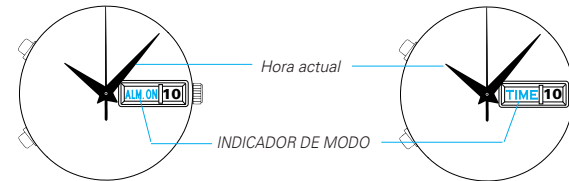

[Modo de HORA con alarma activada]

[Modo de HORA con alarma desactivada]

- La alarma suena a la hora asignada por 20 segundos.
* Para pararla manualmente, pulse el **Botón A o B**.
- Para comprobar la hora de alarma asignada, fije el INDICADOR DE MODO a "ALM.SET".

Español

TEMPORIZADOR

- El temporizador puede fijarse para cuenta descendente 60 minutos en incrementos de un minuto.

CORONA Gire para fijar el INDICADOR DE MODO a "TIMER".



FIJACION DE TEMPORIZADOR

- Antes de fijar el temporizador, compruebe que las tres manecillas están en la posición "0".

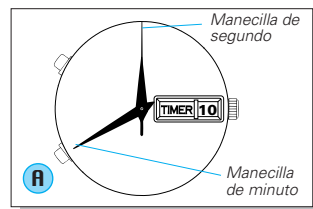

- A** Presione para fijar la cantidad deseada de tiempo en minutos. (Vea *2 en la página 77)

* Para fijar el temporizador para 60 minutos, fije la manecilla de minuto en la posición "0".

FUNCIONAMIENTO DE TEMPORIZADOR



- Cuando el tiempo fijado comienza, suena un pitido de aviso por aproximadamente 5 segundos.
- * Para pararlo manualmente, pulse el **Botón A o B**.
- * Vea también *7 en la página 77.

CRONOGRAFO

- El cronógrafo mide hasta 60 minutos en incrementos de 1/10 de segundo.

CORONA Gire para fijar el INDICADOR DE MODO a "CHRONO." 

- En los siguientes casos, la operaciones de cronógrafo no pueden hacerse:
 - 1) Mientras el pitido de aviso del temporizador está sonando (por unos 5 segundos).
 - 2) Mientras las manecillas se mueven rápidamente para ponerse al paso del tiempo transcurrido acumulado después de liberarse el tiempo partido (menos de 5 segundos).
- * Vea también *8 en la página 78.

COMO LEER LAS MANECILLAS

- En el modo de CRONOGRAFO, cada manecilla indica el tiempo transcurrido como sigue:

En otros modos	En modo de CRONOGRAFO
Manecilla de segundo →	1/10 de segundo
Manecilla de minuto →	Segundos
Manecilla de hora →	Minutos

Español

70

• Para el primer 1 minuto

Ej.: 20 y 7/10 de segundo

• Después del primer 1 minuto

Ej.: durante la medición

Ej.: cuando la medición se para o el tiempo partido se mide

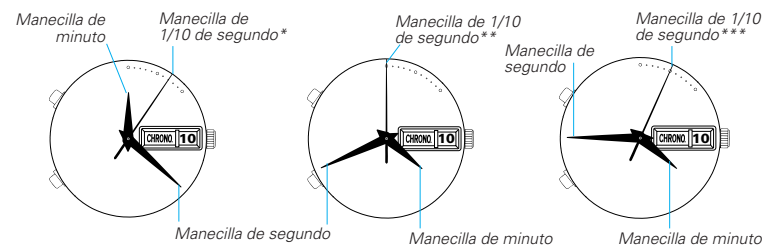

* La manecilla de 1/10 de segundo se mueve de 0 a 9 (marcadores de minuto) repetidamente.

**La manecilla de 1/10 de segundo permanece en la posición "0" mientras el cronógrafo está contando.

*** Cuando la medición se para o el tiempo partido se mide, la manecilla de 1/10 de segundo indica los 1/10 de segundo medidos. Cuando la medición se reinicia o el tiempo partido se libera, retorna a la posición "0".

Español

71

FUNCIONAMIENTO DE CRONOGRAFO

- Antes de usar el cronógrafo, asegúrese de reponer las manecillas a la posición "0".

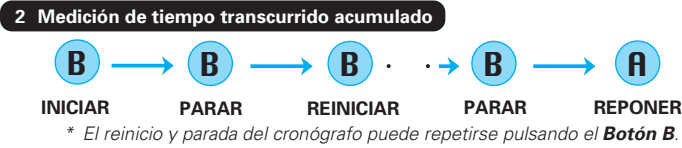
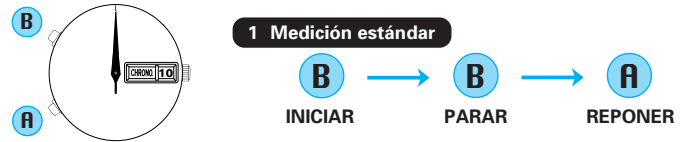

TAQUIMETRO (para modelos con escala taquimétrica en la esfera)

Para medir la velocidad promedio por hora de un vehículo

- 1 Use el cronógrafo para determinar cuántos segundos se tardan para correr 1 km o 1 milla.
- 2 La escala taquimétrica indicada por la manecilla de segundo da la velocidad promedio por hora.

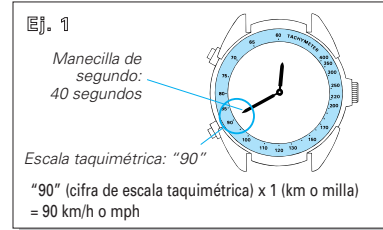

* La escala taquimétrica puede usarse sólo cuando el tiempo requerido es menos de 60 segundos.

Ej. 2: Si la distancia de medición se extiende a 2 km o millas, o se acorta a 0,5 km o millas, y la manecilla de segundo indica "90" en la escala taquimétrica:
 "90" (cifra de escala taquimétrica) x 2 (km o milla) = 180 km/h o mph
 "90" (cifra de escala taquimétrica) x 0,5 (km o milla) = 45 km/h o mph

Para medir la razón por hora de operación

- 1 Use el cronógrafo para medir el tiempo requerido para completar 1 trabajo.
- 2 La escala taquimétrica indicada por la manecilla de segundo da el número promedio de trabajos realizados por hora.

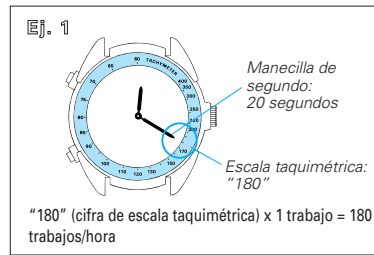

Ej. 2: Si se completan 15 trabajos en 20 segundos:

"180" (cifra de escala taquimétrica) x 15 trabajos = 2700 trabajos/hora

PROCEDIMIENTO NECESARIO DESPUES DEL CAMBIO DE PILA

- Cuando se reemplaza la pila, la información almacenada en el CI no corresponde al tiempo y fecha actualmente indicados. Antes de usar el reloj, por lo tanto, asegúrese de reponer las manecillas y la fecha, siguiendo el procedimiento de abajo.

CORONA Gire para fijar el INDICADOR DE MODO a "CHRONO."



* Si el cronógrafo está contando, primero pulse el **Botón B** para parar la medición y, luego, pulse el **Botón A** para reponer las manecillas.

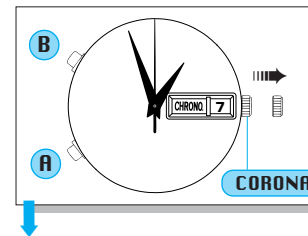

CORONA Saque.

A y **B** Pulse y retenga al mismo tiempo por 2 segundos.

* Suena un pitido cuando se sueltan los botones, y las manecillas comienzan a mostrar el movimiento de demostración.

A o **B** Pulse para parar las manecillas.

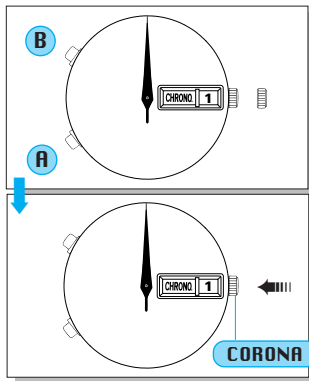
**B**

Pulse para seleccionar lo que se ha de ajustar (manecillas o fecha) en el siguiente orden. (Vea *1 en la página 77):

Manecilla de segundo

Manecilla de minuto

Fecha

Manecilla de hora

A

Pulse para reponer la manecilla seleccionada a la posición de las 12 o para fijar la fecha a "1". (Vea *2 en la página 77)

CORONA

Presione de nuevo a la **posición normal**.

** Después de reponer las manecillas y la fecha como explicado arriba, fije la hora y el calendario. (Vea "FIJACION DE LA HORA" y "CALENDARIO")*

NOTAS SOBRE EL FUNCIONAMIENTO DEL RELOJ

- *1 Cuando se selecciona una manecilla, ésta se moverá atrás y adelante y retornará a donde estaba. Cuando se selecciona la fecha, ésta avanzará un día y retornará a la fecha actual.
- *2 La(s) manecilla(s)/fecha mueve(n) rápidamente si el botón correspondiente se mantiene presionado por 2 segundos.
- *3 Mientras la manecilla de minuto se mueve, la manecilla de hora también se mueve en correspondencia.
- *4 Cuando se fije la manecilla de hora, compruebe que AM/PM esté correctamente fijado.
 - Pulse el **Botón A** para retornar la manecilla de hora pasada el marcador de las 12 para determinar si el reloj está fijado para el período de A.M. o P.M. Si la fecha cambia, la hora está fijada para el período de A.M. Si la fecha no cambia, la hora está fijada para el período de P.M. Mientras la fecha está cambiando, la manecilla de hora se para en la posición de las 12 aun cuando se mantenga presionado el **Botón A**.
- *5 La hora de alarma puede fijarse con la **CORONA** tanto en la posición normal como en la posición extendida.
- *6 **Prueba de alarma:** Con la **CORONA** en "ALM.ON", pulse y retenga los **Botones A y B** al mismo tiempo.
- *7 **Observaciones sobre el funcionamiento del temporizador:**
 - En el modo de TEMPORIZADOR, la manecilla de hora se para en la posición de las 12.
 - Con cada pulsación de los botones, un pitido suena para confirmación.

- Aun cuando el modo se cambie de TEMPORIZADOR a otro mientras el temporizador está en conteo descendente, continúa contando. Si el temporizador se para, sin embargo, las manecillas se repondrán a la posición "0" cambiando el modo.
- *8 **Observaciones sobre el funcionamiento del cronógrafo:**
- Con cada pulsación de los botones, un pitido suena para confirmación.
 - Aun cuando se cambie el modo de CRONOGRARO a otro mientras el cronógrafo está midiendo, éste continúa contando. Si se mide el tiempo partido, sin embargo, se liberará y el conteo continuará cambiando el modo.

☆☆ **Movimiento de demostración de manecillas** ☆☆☆

Si se pulsan los **Botones A y B** al mismo tiempo por 2 segundos, las manecillas de hora y minuto giran a la izquierda o a la derecha, respectivamente, y la manecilla de segundo se mueve atrás y adelante en la posición de las 12.

- * Para parar la demostración, pulse el **Botón A o B**.
- * Si el reloj se deja intacto con las manecillas mostrando el movimiento de demostración, ellas automáticamente retornarán para indicar la hora actual en unos 2 minutos.

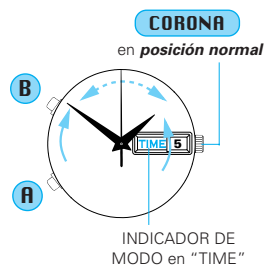

INDICADOR DE DURACION DE LA PILA

- La pila precisa reemplazarse cuando Vd. vea que la manecilla de segundo se mueve a intervalos de dos segundos en vez de a intervalos de un segundo.

* El reloj, sin embargo, permanecerá a precisión mientras la manecilla de segundo está moviéndose a intervalos de dos segundos.

CAMBIO DE LA PILA

2
Años

La minipila que alimenta su reloj debe durar aproximadamente **2 años**. No obstante, como la pila sale puesta de fábrica para probar la marcha del reloj, su vida restante una vez en su posesión puede ser menos que la del período especificado. Cuando la pila se agote, se debe sustituir cuanto antes para evitar posible mal funcionamiento. Para cambiar la pila, recomendamos visitar un AGENTE SEIKO AUTORIZADO y pedir una pila **SEIKO SR927W**.

* La duración de la pila puede ser menos de 2 años si:

- la alarma se usa más de una vez por día,
- el temporizador se usa por más de 5 minutos por día, y/o
- el cronógrafo se usa por más de 5 minutos por día.

AVISO

- No saque la pila del reloj.
- Si es necesario sacar la pila, guárdela fuera del alcance de los niños. Si un niño se la tragara, consulte a un doctor inmediatamente.
- Nunca cortocircuite la pila, ni la manosee ni la caliente, y nunca la exponga al fuego. La pila puede explotar, puede calentarse mucho o incendiarse.

PRECAUCION

- La pila no es recargable. Nunca intente recargarla, ya que puede ocasionar derrame de pila o daño a la pila.

PARA MANTENER LA CALIDAD DE SU RELOJ**■ RESISTENCIA AL AGUA**

Indicación detrás de la caja	Condición de uso	Contacto accidental con agua, tal como lluvia y salpicaduras	Natación, navegación y duchándose	Bañándose y buceo poco profundo	Buceo de escafandra autónoma** y buceo de saturación
	Grado de resistencia al agua*				
No indicación	No resistente al agua	No	No	No	No
WATER RESISTANT	3 bar	Sí	No	No	No
WATER RESISTANT 5 BAR	5 bar	Sí	Sí	No	No
WATER RESISTANT 10/15/20 BAR	10/15/20 bar	Sí	Sí	Sí	No

● Sin resistencia al agua



- Si el reloj se moja, le aconsejamos que lo haga verificar por un AGENTE AUTORIZADO DE SEIKO o un CENTRO DE SERVICIO.

● Resistencia al agua 5/10/15/20 bar



- Antes de usar el reloj en agua, confirmar que la corona está completamente empujada.



- No manipular la corona y los botones cuando el reloj esté mojado o en agua. Si se usa en agua marina, enjuagarlo en agua dulce y secarlo completamente.

- Al tomar una ducha con el reloj resistente al agua 5 bar o al bañarse con el reloj resistente al agua 10, 15 ó 20 bar, no olvidarse de observar lo siguiente:

- * No manipular la corona ni pulsar los botones cuando el reloj esté mojado con agua jabonosa o champú.
- * Si el reloj se deja en agua caliente, puede resultar en una ligera pérdida o ganancia de tiempo. Esta condición, sin embargo, se corregirá cuando el reloj retorne a la temperatura normal.

* La presión en bar (aproximadamente una atmósfera) es una presión de prueba y no se debe considerar como correspondiente a una determinada profundidad de buceo, ya que el movimiento de la natación tiende a aumentar la presión a una profundidad. Se debe tener cuidado también al tirarse al agua.

** Nosotros le recomendamos llevar un reloj SEIKO Diver para el buceo con escafandra autónoma.

■ TEMPERATURAS



Su reloj funciona con precisión estable a temperaturas entre 5°C y 35°C.

Las temperaturas superiores a 60°C (140°F) o inferiores a -10°C (+14°F) pueden causar una ligera pérdida de tiempo o ganancia, o un derrame de pila o acortar la duración de la pila.

No obstante estas condiciones se corrigen al volver el reloj a temperatura normal.

■ CHOQUES Y VIBRACIONES



Tenga cuidado de no dejar caer su reloj o golpearlo contra superficies duras.

■ MAGNETISMO



Su reloj puede ser afectado negativamente por magnetismo intenso. Eviten el contacto directo con objetos magnéticos.

■ AGENTES QUIMICOS



Tenga cuidado de no exponer el reloj a disolventes, mercurio, pulverizadores cosméticos, detergentes, adhesivos o pinturas. De lo contrario, la caja, brazaletes, etc. pueden descolorarse, deteriorarse o dañarse.

■ CUIDADO DE LA CAJA Y LA CADENA



Para evitar posible oxidación de la caja y brazaletes, límpielos periódicamente con un paño suave y seco.

■ REVISION PERIODICA



Se recomienda una revisión del reloj cada 2 ó 3 años. Haga que lo verifique un AGENTE AUTORIZADO DE SEIKO o un CENTRO DE SERVICIO para asegurarse de que la caja, la corona, los botones, juntas y el sello del cristal permanecen intactos.

■ PRECAUCION RESPECTO A LA PELICULA PROTECTORA DEL DORSO DE LA CAJA



Si su reloj tiene una película protectora y/o cinta adhesiva en la parte posterior de la caja, asegúrese de pelarlos antes de usar su reloj.

ESPECIFICACIONES

1	Frecuencia de oscilador de cristal	32.768 (Hz = Herzios ... Ciclos por segundo)
2	Pérdida/ganancia (por mes)	Menos de 15 segundos a temperatura normal (5°C ~ 35°C) (41°F ~ 95°F)
3	Gama de temperatura operacional	-10°C ~ +60°C (14°F ~ 140°F)
4	Sistema de excitación	Motor paso por paso, 4 piezas
5	Sistema de indicación	
	“TIME”	Modo de HORA (manecillas de hora, minuto y segundo)
	“ALM.ON”	Modo de HORA (manecillas de hora, minuto y segundo)
	“ALM.SET”	Modo de FIJACION DE ALARMA (manecillas de hora y minuto) La alarma se fija en una base de 12 horas.
	“TIMER”	Modo de TEMPORIZADOR (manecillas de hora y minuto) Hasta 60 minutos pueden fijarse en incrementos de un minuto.
	“DATE”	Modo de CALENDARIO (mes indicado mediante tres manecillas y fecha indicada en numerales)
	“CHRONO.”	Modo de CRONOGRARO (manecillas de minuto, segundo y 1/10 de segundo)

Español

		El cronógrafo puede medir hasta 60 minutos en incrementos de 1/10 de segundo.
6	Pila	SEIKO SR927W, 1 pieza
7	CI (circuito integrado)	C-MOS-LSI, 1 pieza y CI Bipolar, 1 pieza

* Las especificaciones están sujetas a cambios sin previo aviso para mejora del producto.

Español