

SEIKO

ASTRON



GPS
SOLAR



À LIRE AVANT UTILISATION



SOMMAIRE

Mode d'emploi

MONTRE SOLAIRE GPS 8X53 (Double fuseau horaire)

Pour garantir le bon fonctionnement de votre montre SEIKO, nous vous invitons à lire l'intégralité de ce mode d'emploi avant de l'utiliser.

- * Si vous souhaitez ajuster la longueur de votre bracelet métallique, adressez-vous au détaillant chez qui la montre a été achetée. Si vous avez reçu votre montre en cadeau et que vous ne savez pas auprès de quel détaillant elle a été achetée, ou si vous avez déménagé, veuillez contacter le RÉSEAU APRÈS-VENTE INTERNATIONAL SEIKO. Vous pouvez également vous adresser à un autre détaillant, qui vous facturera ce service s'il accepte de l'assurer.
- * Si votre montre est livrée avec un film de protection contre les rayures, n'oubliez pas de l'enlever avant d'utiliser la montre. Sinon, l'accumulation de souillures, de transpiration, de poussière ou d'humidité sous le film peut entraîner la formation de rouille.

PRÉCAUTIONS DE MANIPULATION

AVERTISSEMENT

Signale un risque de conséquence grave, notamment de blessure, en cas de non-respect des instructions de sécurité qui suivent.

• Cessez immédiatement de porter la montre dans les cas suivants.

- Si le boîtier ou le bracelet de la montre est attaqué par la corrosion etc.
- Si les broches du bracelet sont saillantes.
- * Consultez immédiatement le détaillant chez qui la montre a été achetée ou le RÉSEAU APRÈS-VENTE INTERNATIONAL SEIKO.

• Maintenez la montre et ses pièces hors de portée des bébés et des enfants.

Prenez les précautions nécessaires pour éviter qu'un bébé ou un enfant n'avale accidentellement une pièce.

Si un bébé ou un enfant avale la pile ou une pièce, consultez immédiatement un médecin car cela peut mettre en danger la santé de l'enfant ou du bébé.

• Ne retirez pas la pile secondaire de la montre.

* À propos de la pile secondaire → Source d'alimentation P. 40

Le remplacement de la pile secondaire exige des connaissances et un savoir-faire professionnels. Pour le remplacement de la pile secondaire, adressez-vous au détaillant chez qui la montre a été achetée.

L'installation d'une pile à oxyde d'argent ordinaire peut générer de la chaleur susceptible de provoquer une explosion ou une combustion.

ATTENTION

Indiquent des risques de blessures légères ou de dégradations matérielles en cas de non-respect des instructions de sécurité ci-dessous.

• Évitez de porter la montre ou de l'entreposer dans les endroits suivants.

- | | |
|---|---|
| ○ Endroits où sont vaporisés des agents volatiles (produits cosmétiques tels que des dissolvants, insecticides, solvants pour peintures etc.) | ○ Endroits très humides |
| ○ Endroits où la température reste pendant longtemps inférieure à 5°C ou supérieure à 35°C (41°F et 95°F). | ○ Endroits affectés par un champ magnétique puissant ou de l'électricité statique |
| | ○ Endroits poussiéreux |
| | ○ Endroits affectés par de fortes vibrations |

• Si vous observez des symptômes d'allergie ou d'irritation cutanée

Cessez immédiatement de porter la montre et consultez un spécialiste (dermatologue ou allergologue).

• Autres mises en garde

- Le remplacement du bracelet métallique exige des connaissances et un savoir-faire professionnels. Demandez au détaillant chez qui la montre a été achetée de remplacer le bracelet métallique car vous risquez de vous blesser aux mains ou aux doigts, ou de perdre des pièces.
- Ne tentez pas de démonter la montre ni de la modifier.
- La montre doit être conservée hors de portée des bébés et des enfants. Prenez les précautions nécessaires pour éviter tout risque de blessure, de rougeurs ou de démangeaisons d'origine allergique qui pourraient survenir au contact de la montre.
- Pour mettre au rebut les piles usagées, suivez les instructions des autorités locales.
- Si votre montre est de type gousset ou pendentif, sa chaînette ou gourmette peut endommager vos vêtements ou érafler votre main, votre cou ou d'autres parties du corps.
- N'oubliez pas que si une montre non portée est posée telle quelle, le dos du boîtier, le bracelet et le fermoir frotteront les uns contre les autres et risqueront de rayer le dos du boîtier. Nous vous recommandons donc de placer un chiffon doux entre le dos du boîtier, le bracelet et le fermoir quand vous enlevez votre montre.

⚠ AVERTISSEMENT**N'utilisez pas cette montre pour la plongée sous-marine ou la plongée à saturation.**

La montre étanche avec affichage de la pression barométrique (indiquée en bars) n'a pas fait l'objet des divers contrôles renforcés réalisés en environnement difficile simulé qui sont généralement obligatoires pour les montres de plongée sous-marine ou de plongée à saturation. Pour la plongée, utilisez des montres spécifiquement conçues à cette fin.

⚠ ATTENTION**Ne passez pas la montre directement sous le robinet d'eau courante.**

La pression de l'eau du robinet est suffisante pour diminuer les performances d'étanchéité d'une montre étanche conçue pour la vie quotidienne.

⚠ ATTENTION**Ne tournez pas et ne tirez pas la couronne lorsque la montre est mouillée.**

De l'eau risquerait de s'infiltrer dans la montre.

* Si la surface intérieure du verre est embuée ou que des gouttes d'eau apparaissent à l'intérieur de la montre, cela signifie que son étanchéité est amoindrie. Consultez immédiatement le détaillant chez qui la montre a été achetée ou le RÉSEAU APRÈS-VENTE INTERNATIONAL SEIKO.

**Essuyez rapidement les traces d'humidité, de transpiration et les souillures sur la montre.**

Gardez à l'esprit que l'étanchéité d'une montre peut être amoindrie par la détérioration de l'adhésif sur le verre ou le joint, ainsi que par la formation de rouille sur les parties en acier inoxydable.

**Retirez la montre avant de prendre un bain ou d'entrer dans un sauna.**

La vapeur, le savon ou certains composants d'une source chaude peuvent accélérer la dégradation de l'étanchéité de la montre.

Caractéristiques

□ Vous êtes en possession d'une montre solaire GPS.

Votre montre est équipée des fonctions suivantes.

Réception des signaux GPS

Cette montre s'ajuste précisément à l'heure locale, par simple pression sur un bouton*, n'importe où dans le monde.

* L'heure d'été peut être réglée manuellement.

Le réglage est rapide grâce aux signaux GPS reçus des satellites.

→ Endroits où la réception des signaux GPS est bonne / impossible P. 16

Cette montre couvre un total de 40 fuseaux horaires dans le monde entier

→ Fuseau horaire P. 6

Lorsque vous passez dans une nouvelle région ou changez de fuseau horaire, suivez la procédure "Réglage du fuseau horaire".

→ Comment régler le fuseau horaire P. 18

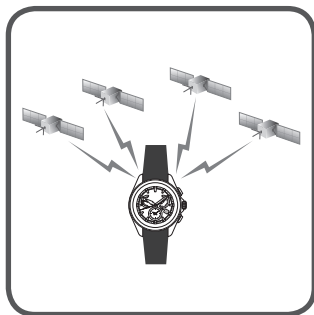

Fonction de recharge solaire

Cette montre fonctionne grâce à l'énergie solaire.

Le cadran doit être exposé à la lumière pour que la montre charge. Une fois complètement chargée, la montre a une autonomie d'environ 6 mois.

Lorsque sa réserve d'énergie est épuisée, la montre met du temps à se recharger. Nous vous invitons donc à la charger régulièrement.

→ Comment charger la montre P. 14

→ Durée standard de la charge P. 14

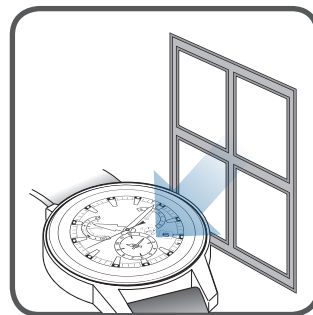

Fonction de réglage automatique de l'heure

Cette montre règle automatiquement l'heure en fonction des mouvements habituels de l'utilisateur.

Si la luminosité est suffisante et le ciel dégagé, la montre reçoit automatiquement les signaux GPS relayés par les satellites. Cette fonction permet de régler l'heure avec précision, même lorsque la montre est en cours d'utilisation.

→ Réglage automatique de l'heure P. 27

* Si la montre n'est pas suffisamment chargée, la réception des signaux GPS est impossible.

→ Vérification de l'état de charge P. 13



* Contrairement aux instruments de navigation, cette montre solaire GPS n'est pas conçue pour une réception en continu des signaux GPS sans intervention de l'utilisateur. Elle reçoit les signaux GPS uniquement en mode de réglage du fuseau horaire, en mode de réglage automatique ou manuel de l'heure.

Mécanisme de réglage de l'heure et de la date de la montre GPS solaire

■ Qu'est-ce que le GPS

GPS est l'abréviation de Global Positioning System, système de géolocalisation satellite mondial.

Initialement constitué par une constellation de 24 satellites GPS couvrant l'ensemble de la planète, ce système en compte aujourd'hui 30.

Quel que soit l'endroit où vous vous trouvez, les données collectées auprès d'au moins 4 satellites permettent de déterminer votre localisation.

■ Satellite GPS

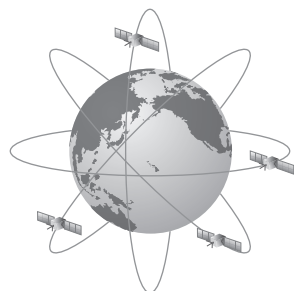

Les satellites NAVSTAR, mis en service par le Ministère de la Défense américain, tournent en orbite autour de la terre à une altitude de 20 000 km.

Initialement réservées à un usage militaire, les informations sont aujourd'hui partiellement disponibles au grand public et permettent le développement de différents équipements comme les systèmes de navigation et les téléphones cellulaires.

Les satellites GPS sont équipés d'une horloge atomique de haute précision, avec un décalage minime de seulement 1 seconde tous les 100 000 ans.

■ Mécanisme de réglage de l'heure et de la date

Cette montre reçoit des signaux des satellites GPS qui permettent de régler l'heure et la date sur la base des informations suivantes.

- Heure et date précises grâce à l'horloge atomique
- Informations sur votre fuseau horaire
(Les données d'au moins 4 satellites GPS servent à déterminer la localisation et votre fuseau horaire parmi les 40 du globe).

* Pour recevoir les informations relatives au fuseau horaire où vous êtes, il est nécessaire de régler le fuseau horaire.
→ **Comment régler le fuseau horaire** [P. 18](#)

* Contrairement aux instruments de navigation, cette montre solaire GPS n'est pas conçue pour une réception en continu des signaux GPS sans intervention de l'utilisateur. Cette montre reçoit les signaux GPS uniquement en mode de réglage du fuseau horaire, en mode de réglage automatique ou manuel de l'heure.

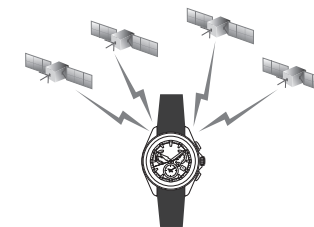

Fuseau horaire

□ Fuseau horaire

Basée sur le temps universel coordonné, l'heure légale communément employée est adoptée par les pays et les zones du monde entier. L'heure légale est déterminée par chaque pays ou zone, et la zone où la même heure légale est adoptée est appelée fuseau horaire. Actuellement, en date du mois de mars 2015, le monde est divisé en 40 fuseaux horaires.

□ Heure d'été

L'heure d'été est automatiquement ajustée en fonction de votre fuseau horaire.

Ce système permet de rallonger la durée diurne d'une heure pour profiter du rallongement des jours en été.

Le passage à l'heure d'été a été adopté dans environ 80 pays, principalement en Europe et en Amérique du Nord. La durée de l'heure d'été dépend de chaque pays.

* L'heure d'été dépend des décisions de chaque gouvernement.

□ Temps universel coordonné

Le temps universel coordonné fait l'objet d'un accord international qui définit l'heure officielle dans le monde entier. Par temps universel coordonné, on entend le temps obtenu par introduction d'une seconde intercalaire au temps atomique international, déterminé à partir des horloges atomiques du monde entier. Il est destiné à compenser les écarts par rapport au temps universel, déterminé astronomiquement.

Inclut les fonctions suivantes

En cas de changement de région ou de fuseau horaire où la montre est utilisée.

Réglez le fuseau horaire.
La montre affiche l'heure locale précise.

- Réglage du fuseau horaire [P. 17](#)
- Fuseau horaire [P. 6](#)
- Affichage du fuseau horaire et liste des fuseaux du monde entier [P. 12](#)

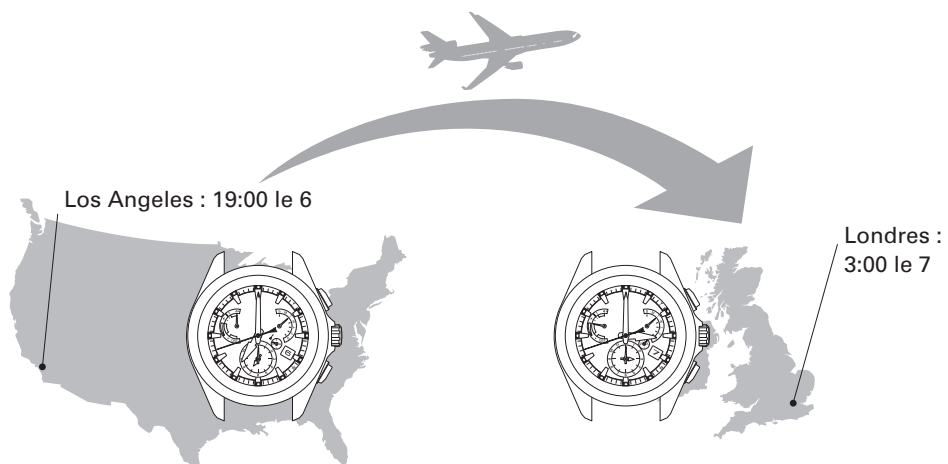

Pour régler l'heure uniquement

La montre affiche l'heure précise du fuseau horaire réglé lors du réglage manuel de l'heure.

- Comment régler manuellement l'heure [P. 26](#)
- Vérification du réglage du fuseau horaire et de l'heure d'été [P. 21](#)

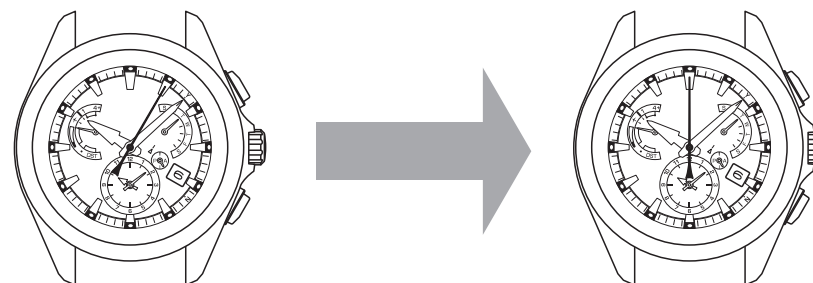

Comment vérifier la configuration du fuseau horaire sur votre montre

Les performances de la montre ainsi que le numéro du calibre / boîtier sont indiqués sur le fond du boîtier.

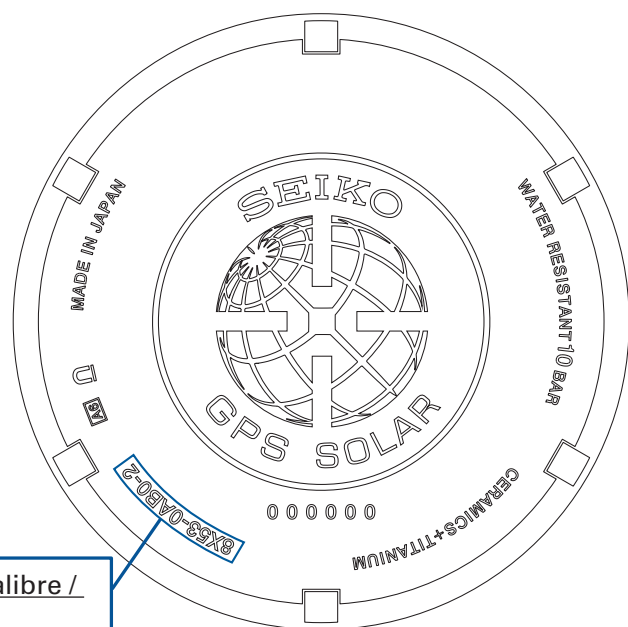

Numéro du calibre /
boîtier

Numéro utilisé pour
identifier le type de montre

* L'affichage peut varier d'un modèle à l'autre.

Reportez-vous au numéro du calibre / boîtier indiqué sur le fond de boîte pour déterminer la date de la configuration des données de fuseau horaire.

Reportez-vous à l'URL ci-dessous pour de plus amples informations.

<http://www.seikowatches.com/gpstimezonedatainfo/>

Si l'heure officielle a été modifiée dans une région après la configuration des données de fuseau de la montre, l'heure affichée sera incorrecte, même après réception des signaux GPS. Veuillez appliquer la procédure suivante pour afficher l'heure correcte :

<Pour ajuster l'heure de la montre dans une région où le fuseau officiel a été modifié>

1. Sélectionnez manuellement le fuseau correspondant à la région cible.
→ Pour de plus amples informations, reportez-vous à la section "Ajustement manuel du fuseau horaire" P. 23.
2. Ensuite, ajustement manuellement l'heure.
→ Pour de plus amples informations, reportez-vous à la section "Ajustement manuel de l'heure" P. 25.
3. Si vous utilisez la montre dans le même fuseau horaire, l'heure correcte s'affiche après un ajustement automatique (GPS) ou manuel de l'heure.
4. Si vous passez d'une région dont le fuseau officiel a été modifié à un autre fuseau horaire, avant de revenir à la région dont le fuseau officiel a été modifié, reportez-vous à la procédure 1. - 3. ci-dessous pour afficher l'heure correcte dans la région dont le fuseau a été modifié.

SOMMAIRE

1. À LIRE AVANT UTILISATION	2	Vérification de la réception (affichage du résultat de la réception).....	30
2. SOMMAIRE	9	Vérification de la réception des données de seconde intercalaire.....	31
3. AVANT UTILISATION	10	5. EN CAS DE MOUVEMENT INHABITUEL DE L'AIGUILLE DES SECONDES	32
Nom des pièces.....	10	Mouvement de l'aiguille des petites secondes et état de la montre (fonction d'avertissement d'autonomie faible).....	32
Affichage de l'aiguille de l'indicateur et affichage du résultat de la réception.....	11	6. COMMENT PRÉSERVER LA QUALITE DE VOTRE MONTRE	34
Affichage du fuseau horaire et liste des fuseaux du monde entier.....	12	Entretien quotidien.....	34
Vérification de l'état de charge.....	13	Performances et numéro de calibre / boîtier.....	34
À propos de la mise en charge.....	14	Étanchéité.....	35
4. UTILISATION DE BASE (RÉGLAGE DE L'HEURE / RÉCEPTION DES SIGNAUX GPS ETC.)	15	Résistance magnétique (influence magnétique).....	36
Schéma d'utilisation de base.....	15	Bracelet.....	37
Endroits où la réception des signaux GPS est bonne / impossible.....	16	Comment utiliser le fermoir à boucle déployante ajustable.....	38
En cas de changement de région ou de fuseau horaire où la montre est utilisée (réglage du fuseau horaire).....	17	Lumibrite.....	39
Réglage de l'heure d'été.....	19	Source d'alimentation.....	40
Vérification du fuseau horaire et de l'heure d'été.....	21	Service après-vente.....	41
À bord d'un avion (mode avion (✈)).....	22	7. DÉPANNAGE	42
Pour régler la montre à l'heure locale de destination d'un vol etc. (réglage manuel du fuseau horaire).....	23	Réception impossible des signaux GPS.....	42
Pour régler l'heure uniquement (réglage manuel de l'heure).....	25	Décalage de la position des aiguilles du compteur, du jour, de la date, de l'indicateur ou de l'aiguille des heures / minutes / secondes.....	44
Réglage automatique de l'heure.....	27	Annulation de la détection lumineuse.....	49
Réception des signaux GPS.....	28	Dépannage.....	50
Seconde intercalaire (fonction de réception automatique de la seconde intercalaire).....	29	8. LISTE DES FONCTIONS / SPÉCIFICATIONS	56

Nom des pièces

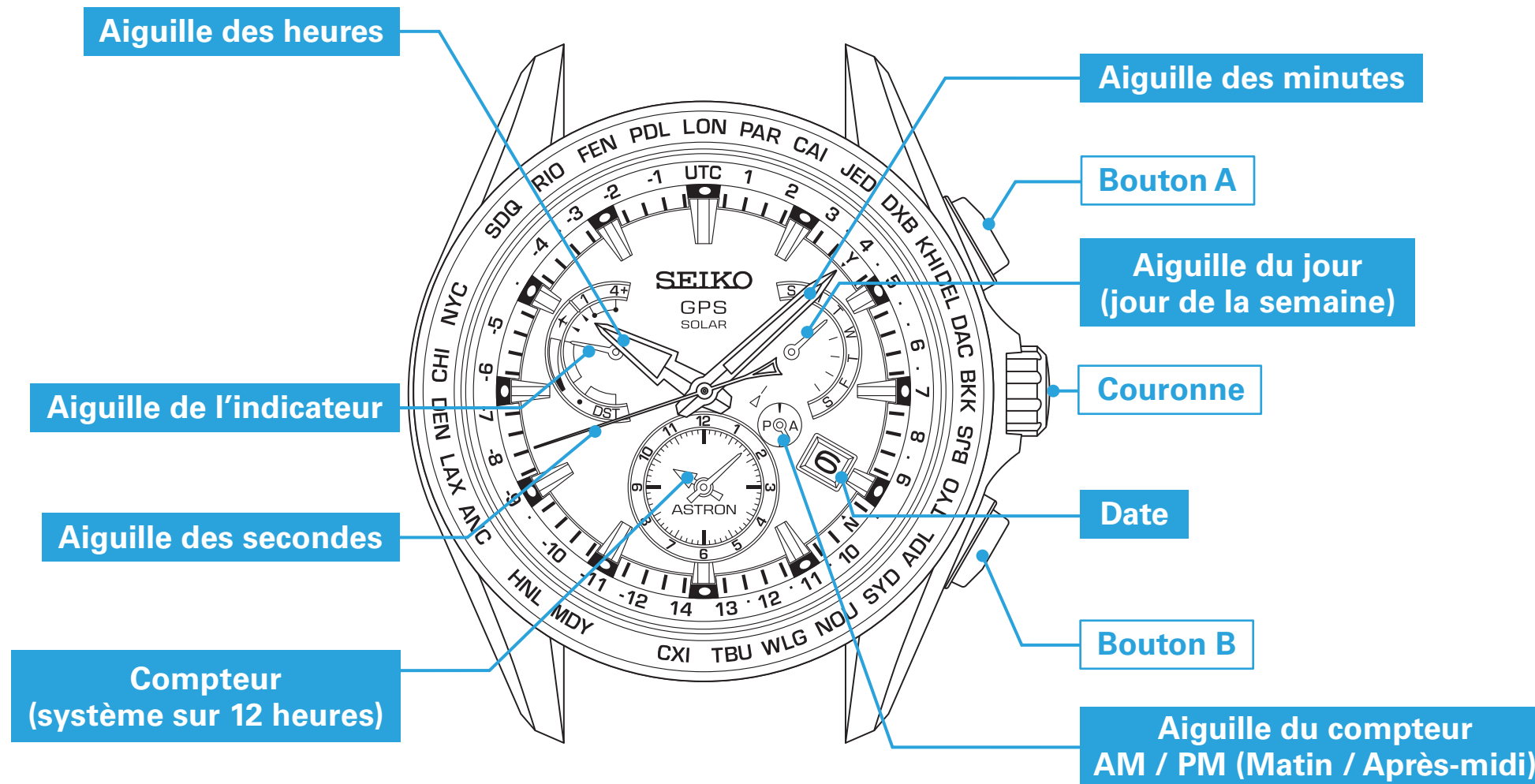



* L'indication du nom de la ville peut être différente d'un modèle à l'autre

Suite à la page suivante

Affichage de l'aiguille de l'indicateur et affichage du résultat de la réception

Affichage du processus de réception

Réception	1 (réglage de l'heure)	4+ (réglage du fuseau horaire)	Réception des données de seconde intercalaire
Affichage			

Vérification de la réception → P. 30
 Réglage manuel de l'heure → P. 25
 Réglage du fuseau horaire → P. 17

Réglage automatique de l'heure → P. 27
 Réception des données de seconde intercalaire → P. 29

Affichage du résultat de la réception

Y ... Réception terminée (position 8 secondes)
 N ... Échec de la réception (position 22 secondes)
 [Vérification du résultat de la réception] → P. 30

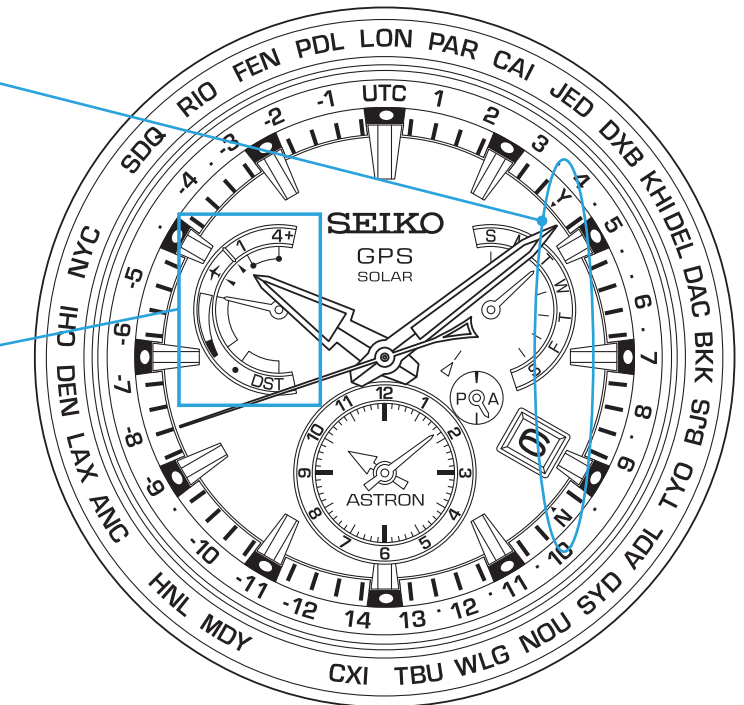



Affichage du mode avion (✈)

Position de l'aiguille	Statut du mode avion (✈)
Affichage	



Mode avion (✈) → P. 22

Affichage de l'état de charge

Position de l'aiguille	Maximum	Moyen	Faible
Affichage			

Vérification de l'état de charge → P. 13
 Comment charger la montre → P. 14

Affichage de l'heure d'été

Position de l'aiguille	(DÉSACTIVÉE)	HEURE D'ÉTÉ (ACTIVÉE)
Affichage		

Vérification de l'heure d'été → P. 21
 Réglage de l'heure d'été → P. 19

* La position de chaque affichage dépend du modèle (design).

Affichage du fuseau horaire et liste des fuseaux du monde entier

La liste qui suit présente la relation entre les affichages de la lunette et du cadran, d'une part, et le décalage horaire par rapport au temps universel coordonné d'autre part. Veuillez vous reporter aux positions de l'aiguille des secondes ci-dessous pour régler le fuseau horaire ou vérifier le réglage.

L'heure d'été est adoptée dans les fuseaux horaires repérés par un ★.
 Dans le fuseau horaire de l'île Lord Howe, en Australie, repéré par un ☆, l'heure avance de 30 minutes en été.
 Cette montre correspond au fuseau horaire de l'île Lord Howe en été.

* Les fuseaux horaires sont déterminés sur la base des données de mars 2015.

Affichage du fuseau horaire

Noms des villes repères...
 28 villes des 40 fuseaux horaires
 du monde entier

Décalage horaire...
 +14 heures ~ -12 heures

[Vérification du fuseau horaire] → P. 21

[Réglage du fuseau horaire] → P. 17



Affichage du décalage horaire

Code de la ville	Affichage du décalage horaire	Nom de la ville	Temps universel coordonné ± heures
LON	UTC	★ Londres	0
PAR	1	★ Paris / ★ Berlin	+1
CAI	2	★ Le Caire	+2
JED	3	Djedda	+3
—	•	★ Téhéran	+3,5
DXB	4	Dubaï	+4
—	•	Kaboul	+4,5
KHI	5	Karachi	+5
DEL	•	Delhi	+5,5
—	•	Katmandou	+5,75
DAC	6	Dhaka	+6
—	•	Yangon	+6,5
BKK	7	Bangkok	+7

Code de la ville	Affichage du décalage horaire	Nom de la ville	Temps universel coordonné ± heures
BJS	8	Pékin	+8
—	•	Eucla	+8,75
TYO	9	Tokyo	+9
ADL	•	★ Adelaïde	+9,5
SYD	10	★ Sydney	+10
—	•	☆ Île Lord Howe	+10,5
NOU	11	Nouméa	+11
—	•	Île Norfolk	+11,5
WLG	12	★ Wellington	+12
—	•	★ Îles Chatham	+12,75
TBU	13	Nuku'alofa	+13
CXI	14	Kiritimati	+14
—	-12	Île Baker	-12
MDY	-11	Îles Midway	-11

Code de la ville	Affichage du décalage horaire	Nom de la ville	Temps universel coordonné ± heures
HNL	-10	Honolulu	-10
—	•	Îles Marquise	-9,5
ANC	-9	★ Anchorage	-9
LAX	-8	★ Los Angeles	-8
DEN	-7	★ Denver	-7
CHI	-6	★ Chicago	-6
NYC	-5	★ New York	-5
—	•	Caracas	-4,5
SDQ	-4	Saint-Domingue	-4
—	•	★ St John's	-3,5
RIO	-3	★ Rio de Janeiro	-3
FEN	-2	Fernando de Noronha	-2
PDL	-1	★ Açores	-1

* Le code de la ville et le décalage horaire par rapport au temps universel coordonné peuvent être différents d'un modèle à l'autre.

* Le "•" entre les chiffres du décalage horaire correspond au fuseau horaire.

Vérification de l'état de charge

La position de l'aiguille de l'indicateur indique si la montre peut, ou non, recevoir des signaux GPS. De plus, lorsque la charge est faible, le mouvement de l'aiguille des secondes donne des détails sur la décharge énergétique.

* La réception des signaux GPS nécessite beaucoup d'énergie. N'oubliez pas de recharger régulièrement la montre en l'exposant à la lumière.
→ À propos de la mise en charge P. 14

Réception autorisée

Affichage d'indicateur	Etat de charge	Solution
	Maximum	Réception autorisée. → P. 15
	Moyen	La réception est autorisée, mais n'oubliez pas de charger la montre. À propos de la mise en charge → P. 15

Réception non autorisée

Affichage de l'indicateur	Mouvement de l'aiguille des secondes	Etat de charge	Solution
	Mouvement à intervalles d'1 seconde	Faible	La montre ne peut pas recevoir de signaux GPS mais est suffisamment chargée pour fonctionner. À propos de la mise en charge → P. 14
	Mouvement à intervalles de 2 secondes		La montre ne peut pas recevoir de signaux GPS et n'est pas assez chargée pour fonctionner. (La fonction d'avertissement d'autonomie faible est activée. → P. 32)
	Mouvement à intervalles de 5 secondes		Continuez à charger la montre au moins jusqu'à ce que l'aiguille de l'indicateur pointe vers la position médiane pour que la montre puisse continuer à fonctionner et recevoir des signaux GPS. À propos de la mise en charge → P. 14
	—	L'état de charge n'est pas affiché pour le mode avion (✈).	Désactivez le mode avion (✈) aussi longtemps que possible. → Désactiver le mode avion (✈) P. 22 Lorsque l'aiguille de l'indicateur pointe vers le E, chargez la montre en suivant les instructions ci-dessus. À propos de la mise en charge → P. 14

À propos de la mise en charge

■ Comment charger la montre

Le cadran doit être exposé à la lumière pour que la montre charge.

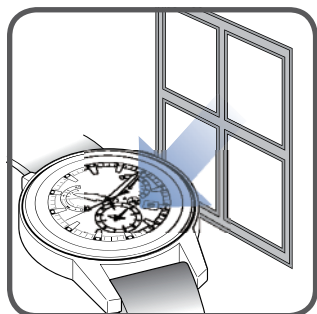

Pour garantir des performances optimales, vérifiez que la montre reste toujours suffisamment chargée.

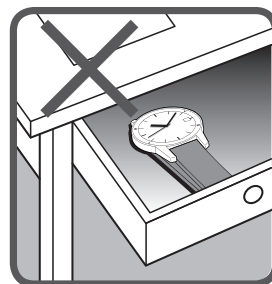
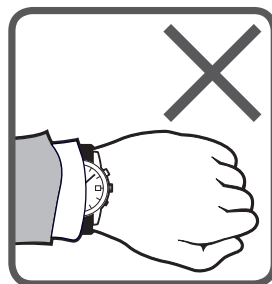

Les situations suivantes peuvent entraîner une diminution de l'énergie de la montre, qui risque de s'arrêter.

- La montre est cachée sous une manche.
- La montre est utilisée ou entreposée dans des conditions empêchant son exposition prolongée à la lumière.

- * Pendant que la montre est en charge, vérifiez qu'elle ne chauffe pas. (La montre peut être utilisée dans une plage de -10°C à + 60°C (14°F à 140°F)).
- * Si vous utilisez la montre pour la première fois ou que sa pile est complètement déchargée, chargez-la suffisamment en vous reportant au tableau à droite.

■ Durée standard de la charge

La réception des signaux GPS nécessite beaucoup d'énergie. N'oubliez pas de charger la montre en l'exposant à la lumière de manière à ce que l'aiguille de l'indicateur pointe vers la position médiane ou le F (charge maximale).

(Si l'état de charge indiqué est "E" (charge faible), la réception des signaux GPS ne démarrera pas même si vous l'activez).

→ Vérification de l'état de charge P.13

Éclairciment en lx (LUX)	Source lumineuse	Situation (Exemple)	À compter du moment où la montre s'est arrêtée (non chargée)		Jusqu'au mouvement de l'aiguille (la montre est chargée)
			Jusqu'à recharge totale	Pour un mouvement sûr à intervalles d'1 seconde	Pour fonctionner un jour
700	Lumière fluorescente	Bureaux classiques	—	—	3,5 heures
3,000	Lumière fluorescente	30 W 20 cm	420 heures	12 heures	1 heures
10,000	Lumière fluorescente Lumière du soleil	Temps nuageux 30 W 5 cm	115 heures	4 heures	15 minutes
100,000	Lumière du soleil	Temps ensoleillé (exposée à la lumière directe du soleil en été)	50 heures	1,5 heures	10 minutes

Les chiffres indiqués dans la colonne "Temps de charge nécessaire pour que la montre fonctionne à intervalles d'une seconde" sont des estimations du temps nécessaire pour charger à la lumière une montre complètement déchargée jusqu'à ce qu'elle fonctionne à intervalles réguliers d'une seconde. Même si la montre est partiellement chargée pendant une période plus courte, elle recommence à fonctionner à intervalles d'une seconde. Il est néanmoins possible qu'elle repasse rapidement à un intervalle de deux secondes. Le temps de charge indiqué dans cette colonne est donné à titre indicatif.

* Le temps de charge nécessaire peut être légèrement différent selon le modèle et la couleur du cadran.

Schéma d'utilisation de base

1. Recherche d'endroits permettant la réception de signaux GPS

→ Endroits où la réception des signaux GPS est bonne / impossible P. 16

Endroits où la réception des signaux GPS est bonne

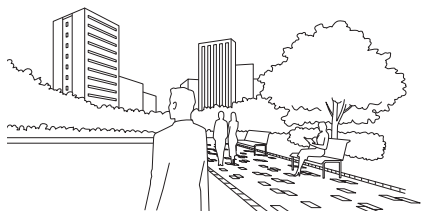

À l'extérieur avec un ciel dégagé offrant une bonne visibilité

• En cas de changement de région ou de fuseau horaire où la montre est utilisée.

• Pour régler l'heure uniquement

Endroits où la réception de signaux GPS est impossible

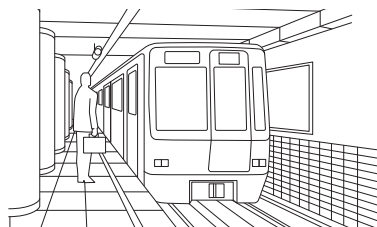

Exemple : À l'intérieur d'une station de métro

2. Réglage du fuseau horaire, ainsi que de l'heure et de la date

< Réglage par réception de signaux GPS >

- Réception des signaux GPS, réglage du fuseau horaire et réglage de l'heure et de la date
- Réglage de l'heure d'été si nécessaire

→ **Comment régler le fuseau horaire P. 18**

→ **Réglage de l'heure d'été P. 19**

Réglage de l'heure uniquement

→ **Comment régler manuellement l'heure P. 26**

< Réglage manuel >

→ **Vérification du fuseau horaire et de l'heure d'été P. 21**

Le réglage du fuseau horaire est incorrect

→ **Comment régler manuellement le fuseau horaire P. 23**

Le réglage du fuseau horaire est correct

→ **Comment régler manuellement l'heure P. 43**

▣ Endroits où la réception des signaux GPS est bonne / impossible

Dans certains endroits, la réception des signaux GPS est bonne, mais impossible dans d'autres



Bonne réception

- À l'extérieur avec un ciel dégagé offrant une bonne visibilité

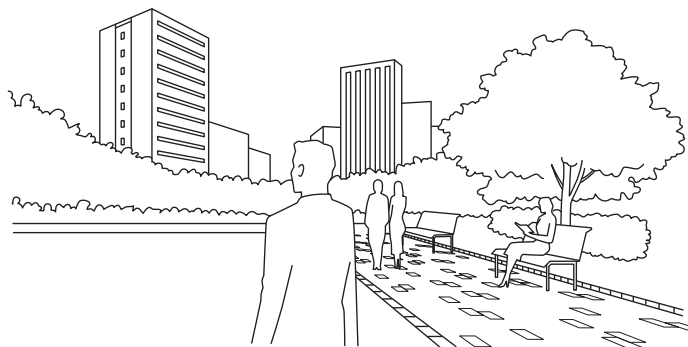

Réception difficile

- Moins la vue est dégagée, plus la réception des signaux GPS est difficile. De plus, les éventuels obstacles rendent difficile la réception des signaux GPS (notamment pendant le réglage de l'heure d'été).

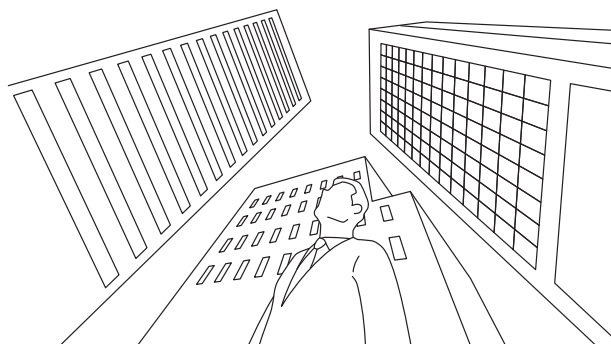

- Exemples :
- Au milieu de grands immeubles
 - À proximité d'une zone boisée
 - Dans une gare / un aéroport
 - À l'intérieur avec des fenêtres
 - * Certains types de verre rendent impossible la réception de signaux GPS
 - Voir la rubrique "x Réception impossible!"



Réception impossible

- Le ciel n'est pas visible ou ne l'est que partiellement
- Présence d'un obstacle empêchant la réception.

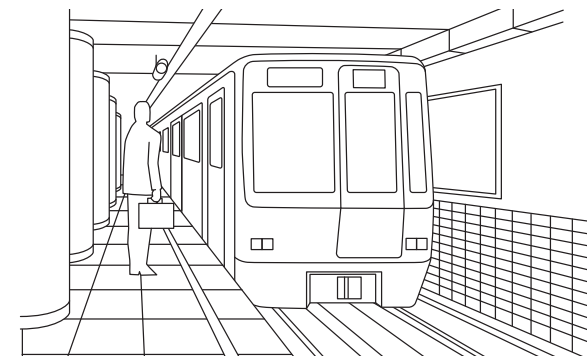

- Exemples :
- Intérieur sans fenêtres
 - Dans un souterrain (métro...)
 - À l'intérieur d'un tunnel
 - À travers un verre isolé thermiquement
 - À proximité d'équipements générant du bruit ou assurant une communication sans fil

En cas de changement de région ou de fuseau horaire où la montre est utilisée (Réglage du fuseau horaire)

▣ Réglage du fuseau horaire.



Votre fuseau horaire est localisé pour permettre un réglage précis de l'heure, d'une simple pression sur un bouton*, n'importe où dans le monde.

* L'heure d'été peut être réglée manuellement.

→ Comment régler le fuseau horaire P. 18

- * La réception dépend de l'environnement.
→ Endroits où la réception des signaux GPS est bonne / impossible P. 16
- * Le réglage de l'heure d'été n'est pas automatique, même quand la réception est bonne. Il doit être effectué manuellement.
→ Réglage de l'heure d'été P. 19
- * La réception de signaux GPS nécessite beaucoup d'énergie.
N'oubliez pas de charger régulièrement la montre en l'exposant à la lumière, de manière à ce que l'aiguille de l'indicateur pointe vers la position médiane ou le F (charge maximale).
→ Comment charger la montre P. 14
Si l'état de charge indiqué est "E" (charge faible), la réception des signaux GPS ne démarrera pas même si vous l'activez.
→ Vérification de l'état de charge P. 13

Précautions relatives au réglage du fuseau horaire

Si le fuseau horaire est ajusté alors que vous vous trouvez près d'une frontière entre deux fuseaux, la montre indiquera peut-être l'heure du fuseau voisin.

Dans certaines régions, les frontières reconnues par la montre peuvent ne pas correspondre exactement avec les indicateurs du fuseau horaire sur le terrain.

Il ne s'agit pas d'un dysfonctionnement.

Le fuseau horaire doit alors être réglé manuellement.

→ Comment régler manuellement le fuseau horaire P. 23

Si vous réglez le fuseau horaire pendant un déplacement terrestre, évitez cette opération à proximité de la frontière entre deux fuseaux horaires et préférez la proximité de villes repères.

De plus, si la montre est utilisée à proximité de la frontière entre deux fuseaux horaires, vérifiez le réglage automatique et procédez à un réglage manuel si nécessaire.

Comment régler le fuseau horaire

1 Rendez-vous dans un endroit offrant une bonne réception des signaux GPS

Placez-vous à l'extérieur, avec un ciel dégagé offrant une bonne visibilité.

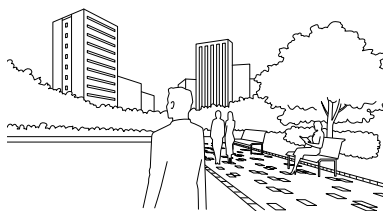

→ Endroits où la réception des signaux GPS est bonne / impossible P. 16

2 Appuyez sur le bouton A et maintenez-le enfoncé pendant 6 secondes, puis relâchez-le lorsque l'aiguille des secondes est en face du repère 30 secondes

* Même si l'aiguille des secondes atteint la position 0 seconde trois secondes après l'appui sur le bouton A, maintenez-le enfoncé.

La réception est initiée dès que l'aiguille des secondes a atteint la position 30 secondes. L'aiguille de l'indicateur pointe vers "4+".

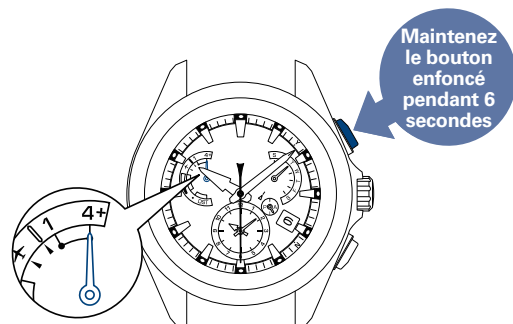

* La réception ne peut être initiée lorsque l'aiguille de l'indicateur pointe vers le "E" ou (↗).

La montre doit être rechargée par exposition à la lumière lorsque l'aiguille pointe vers le "E".

→ **Comment charger la montre P. 14**

Réception impossible des signaux GPS
→ **Vérification de l'état de charge P. 13**

Lorsque l'aiguille pointe vers (↗), désactivez le mode avion (↗).

→ **Comment désactiver le mode avion (↗) P. 22**

3 Tournez la montre face vers le haut et patientez

* La réception des signaux GPS peut s'avérer difficile si vous êtes en mouvement.

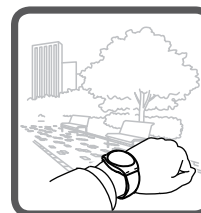

La réception nécessite 2 minutes au maximum.

* Cela dépend des conditions de réception.

< Affichage pendant la réception (= statut d'acquisition par les satellites) >

L'aiguille des secondes indique la capacité de réception (= nombre de satellites GPS dont les signaux sont reçus).

* Plus le nombre de satellites est important, meilleure est la réception des signaux GPS.

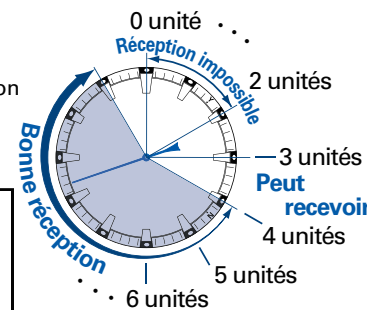
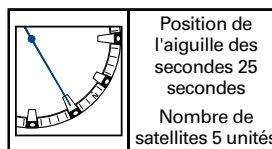

* La réception peut s'avérer impossible même lorsque l'aiguille indique la réception de signaux provenant d'au moins 4 satellites.

* Pour annuler la réception, appuyez sur le bouton B.

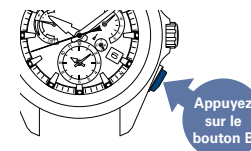

4 La fin de la réception est indiquée par la position de l'aiguille des secondes, pointant vers le "Y" ou le "N"

Le résultat de la réception reste affiché pendant 5 secondes.

Ensuite, les aiguilles des heures et des minutes avancent, et l'heure et la date peuvent être ajustées.

(L'heure locale est également ajustée en fonction du fuseau horaire).

Affichage du résultat de la réception	Y : Réception terminée (position 8 secondes)	N : Échec de la réception (position 22 secondes)
Affichage		
Statut	Utilisez la montre en l'état	→ Lorsque le résultat de la réception est "N" P. 16

Vérifiez la réception une fois la montre revenue au mode d'affichage de l'heure.

→ **Vérification de la réception P. 30**

→ **Vérification du réglage du fuseau horaire P. 17**

* Les boutons et la couronne ne peuvent pas être actionnés pendant le réglage de la date.

* Réglage manuel de l'heure d'été.
→ **Réglage de l'heure d'été P. 19**

Réglage de l'heure d'été

■ Activation de l'heure d'été

L'heure d'été peut être réglée manuellement.

- * L'heure d'été n'est pas modifiée automatiquement.
- * L'activation et la désactivation de l'heure d'été ne sont pas automatiques, que le fuseau horaire ait été ajusté automatiquement ou manuellement. La fonction Heure d'été doit être désactivée lorsque vous passez d'une région ayant adopté l'heure d'été à une région où elle n'est pas en vigueur.

1 Tirez la couronne jusqu'au premier clic

L'aiguille de l'indicateur se déplace pour indiquer l'heure d'été actuellement réglée.

< Quand la fonction heure d'été est désactivée >

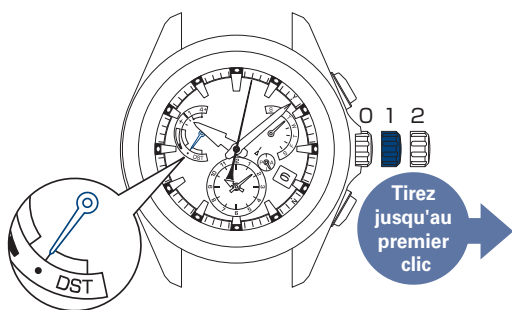

2 Maintenez le bouton A enfoncé

L'aiguille de l'indicateur pointe vers "HEURE D'ÉTÉ (ACTIVÉE)"; tandis que les aiguilles des heures et des minutes avancent d'une heure.

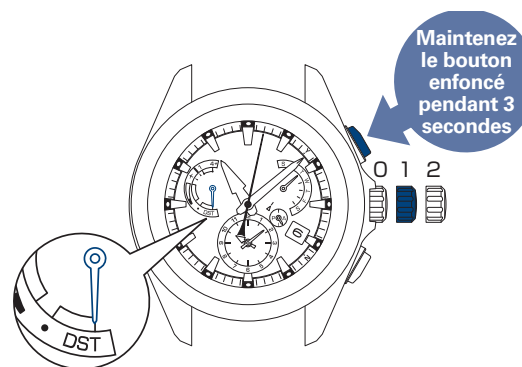

- * Dans le fuseau horaire de l'île Lord Howe, en Australie, l'heure avance de 30 minutes en été. Cette montre correspond à l'heure d'été du fuseau horaire de l'île Lord Howe.

3 Renforcez la couronne

L'aiguille repasse en mode d'affichage de l'heure. L'aiguille de l'indicateur affiche à nouveau l'état de charge.

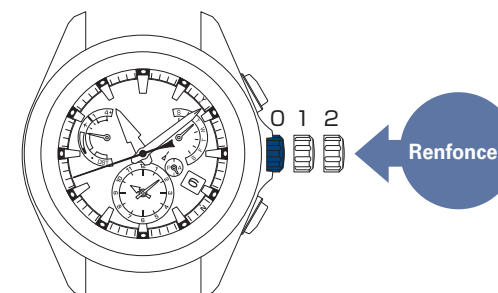

■ Désactivation de l'heure d'été

Lorsque la fonction Heure d'été est ACTIVÉE, suivez les étapes ① à ③.

À l'étape ②, passez l'aiguille de l'indicateur en position "OFF" comme montré sur la figure à droite. Les aiguilles des heures et des minutes reculent d'une heure.

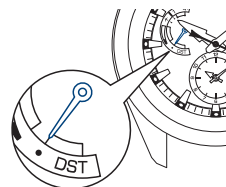

▣ Ajustez l'heure d'été du compteur.

L'heure d'été peut être ajustée manuellement.

- * L'heure d'été du compteur ne peut pas être modifiée automatiquement.
- * L'activation / la désactivation de l'heure d'été ne se fait pas automatiquement en fonction de la sélection manuelle du fuseau horaire. Au passage à l'heure d'hiver dans le fuseau horaire ajusté pour le compteur, réajustez l'heure d'été.

1 Tirez la couronne jusqu'au premier clic

L'aiguille indicatrice se déplace pour indiquer l'heure d'été actuellement ajustée.

L'aiguille des secondes se déplace pour indiquer le fuseau horaire actuel.

< Lorsque l'heure d'été est désactivée >

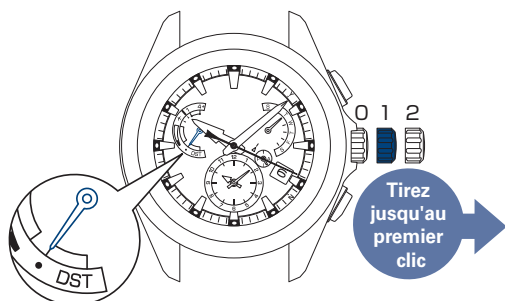

2 Appuyez sur le bouton B

L'aiguille des secondes se déplace pour afficher le fuseau horaire ajusté sur le compteur. L'aiguille du jour pointe Δ.

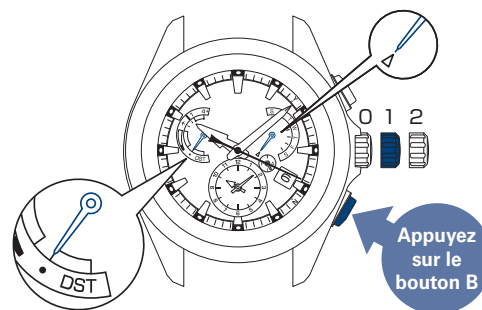

- * L'aiguille indique l'heure d'été actuellement ajustée sur le compteur.

3 Continuez à appuyer sur le bouton A (pendant 3 secondes) sous un délai de 5 secondes après avoir activé ①

L'aiguille indicatrice pointe vers "HEURE D'ÉTÉ (ACTIVÉE)"; tandis que les aiguilles des heures et des minutes avancent d'une heure.

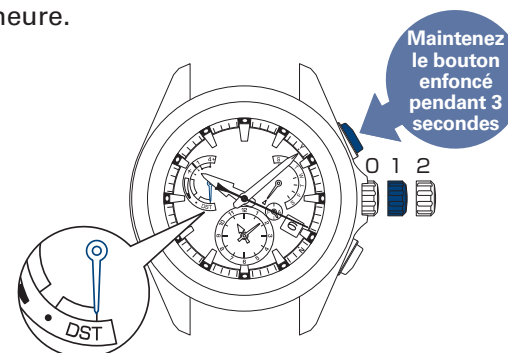

- * Dans le fuseau horaire de l'île Lord Howe, en Australie, l'heure avance de 30 minutes en été.

4 Repoussez la couronne à fond

L'aiguille des secondes repasse en mode affichage de l'heure.

L'aiguille indicatrice affiche à nouveau le statut de charge.

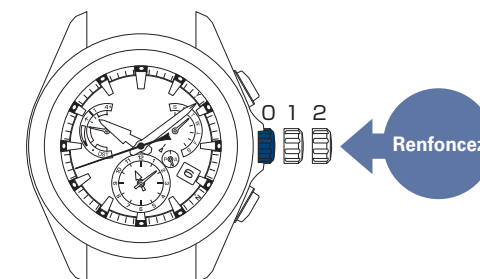

▣ Désactivation de l'heure d'été

Lorsque la fonction Heure d'été est ACTIVÉE, suivez les étapes ① à ④.

À l'étape ③, passez l'aiguille de l'indicateur en position "OFF" comme montré sur la figure à droite. Les aiguilles des heures et des minutes reculent d'une heure.

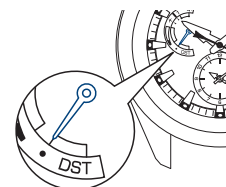

□ Vérification du fuseau horaire et de l'heure d'été

1 Tirez la couronne jusqu'au premier clic

L'aiguille de l'indicateur indique si l'heure d'été est activée ou non.

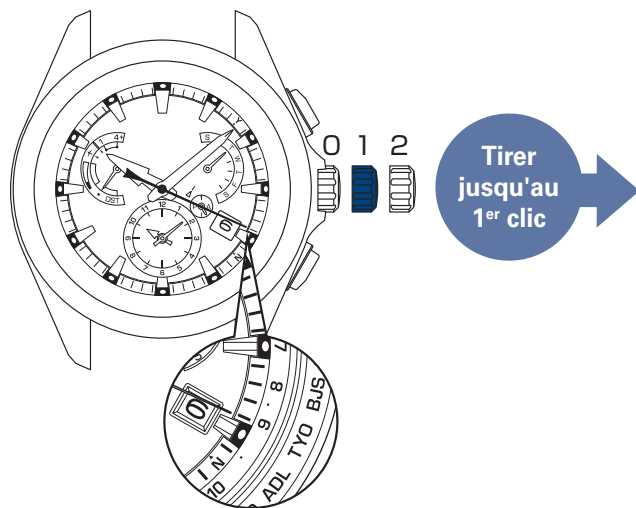

< Informations de l'aiguille de l'indicateur >

Indique si l'heure d'été est activée ou désactivée

HEURE D'ÉTÉ	(DÉSACTIVÉE)	HEURE D'ÉTÉ (ACTIVÉE)
Affichage		

* Pour modifier le réglage du fuseau horaire

- Si vous vous trouvez dans un endroit permettant une bonne réception des signaux GPS

→ **Comment régler le fuseau horaire P. 18**

- Si vous vous trouvez dans un endroit où la réception des signaux GPS est impossible

→ **Comment régler manuellement le fuseau horaire P. 23**

2 Appuyez sur le bouton B

L'aiguille des secondes affiche le fuseau horaire actuellement ajusté sur le compteur.

L'aiguille de l'indicateur indique le réglage d'heure d'été du compteur.

L'aiguille du jour pointe Δ.

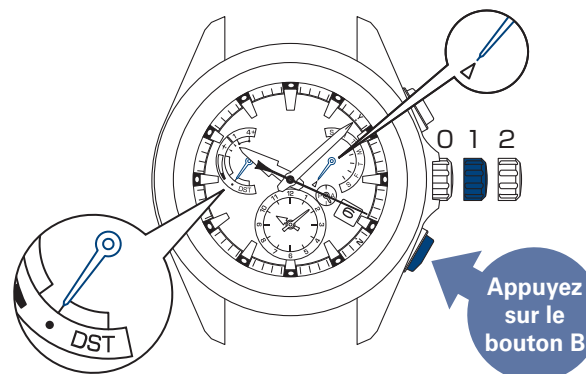

3 Renforcez la couronne

L'aiguille des secondes repasse en mode d'affichage de l'heure.

L'aiguille de l'indicateur affiche à nouveau l'état de charge.

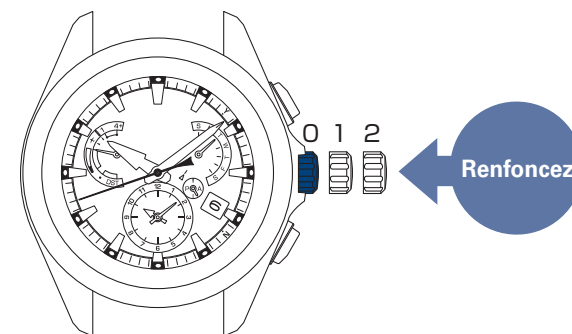

* Il suffit d'appuyer brièvement sur le Bouton B pour vérifier le fuseau horaire du cadran principal et l'heure d'été.

À bord d'un avion (mode avion (✈))

Mode avion (✈)

Activez le mode avion (✈) lorsque la réception risque de perturber le fonctionnement d'autres appareils électroniques, à bord d'un avion par exemple.

En mode avion (✈), la réception des signaux GPS (réglage du fuseau horaire, réglage manuel de l'heure et réglage automatique de l'heure) ne fonctionne pas.

< Mode avion (✈) >

L'aiguille de l'indicateur pointe vers ✈.



* Lorsque le mode avion (✈) est désactivé, l'aiguille de l'indicateur indique l'état de la charge.

Passez en mode avion (✈).

1 Maintenez le bouton B enfoncé (pendant 3 secondes)

L'aiguille de l'indicateur indique l'état de charge.

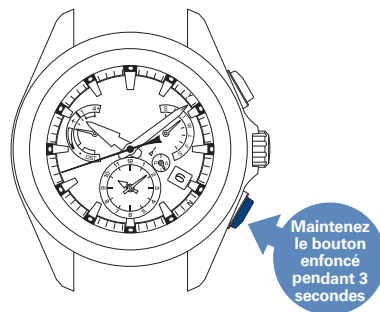

L'aiguille de l'indicateur pointe ✈.

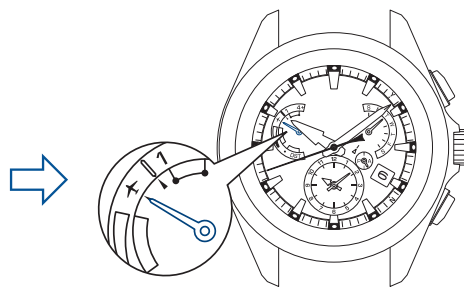

Lorsque le mode avion (✈) est activé, l'état de charge n'est pas repéré par l'aiguille de l'indicateur.

→ Pour régler la montre à l'heure locale de destination d'un vol etc. (réglage manuel du fuseau horaire) P. 23

Désactivez le mode avion (✈).

Suivez l'étape ①.

Lorsque l'aiguille de l'indicateur pointe vers l'état de charge dans la figure à droite, le mode avion (✈) peut être désactivé.

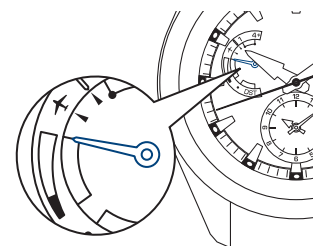

* Affichage de l'état de charge maximale.

Pour régler la montre à l'heure locale de destination d'un vol etc. (Réglage manuel du fuseau horaire)

■ Réglage manuel du fuseau horaire

Le fuseau horaire peut être réglé manuellement lorsque le réglage automatique est impossible.

→ Endroits où la réception des signaux GPS est bonne / impossible P. 16

Réglez le fuseau horaire en vous reportant à "Affichage du fuseau horaire et liste des fuseaux du monde entier P. 12" pour régler l'heure locale et la date.

* Reportez-vous à "Réglage de l'heure d'été P. 19" pour régler l'heure d'été.

■ Comment régler manuellement le fuseau horaire

1 Tirez la couronne jusqu'au premier clic

L'aiguille des secondes indique le fuseau horaire actuellement ajusté.



2 Tournez la couronne et réglez l'aiguille des secondes sur le fuseau horaire de votre destination

La rotation de la couronne déplace l'aiguille des secondes vers le fuseau horaire suivant.

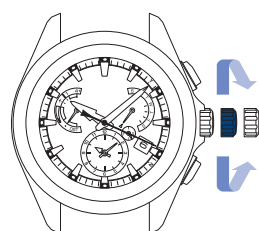

Tournez la couronne dans le sens des aiguilles d'une montre pour avancer jusqu'au fuseau horaire suivant.

Tournez la couronne dans le sens inverse des aiguilles d'une montre pour revenir au fuseau précédent.

< Informations de l'aiguille de l'indicateur >
Activation / Désactivation de l'heure d'été.

HEURE D'ÉTÉ	DÉSACTIVÉE	ACTIVÉE
Affichage		
Position de l'aiguille	•	DST

* Si l'heure d'été est incorrecte, activez / désactivez cette fonction en vous reportant à "Réglage de l'heure d'été P.19" après l'étape ②.

3 Renforcez la couronne

L'aiguille des secondes repasse en mode d'affichage de l'heure. L'aiguille de l'indicateur affiche à nouveau l'état de charge.

* Les boutons ne peuvent pas être actionnés pendant le réglage des aiguilles des heures / minutes, du jour et de la date.

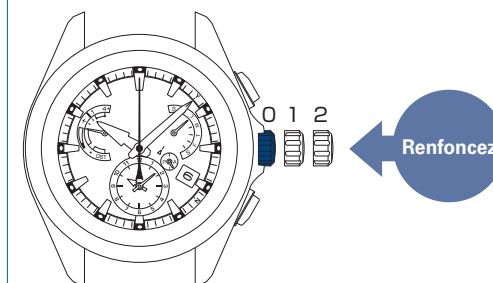

■ Réglage manuel du fuseau horaire du compteur

Ajustez le compteur en sélectionnant l'heure du fuseau horaire.

* Il est impossible d'ajuster le compteur sur une heure hors du fuseau horaire.

■ Ajustement manuel du fuseau horaire du compteur

1 Tirez la couronne jusqu'au premier clic

L'aiguille des secondes se déplace pour afficher le fuseau horaire ajusté.



2 Appuyez sur le bouton B

L'aiguille des secondes se déplace pour afficher le fuseau horaire ajusté sur le compteur. L'aiguille du jour pointe Δ.

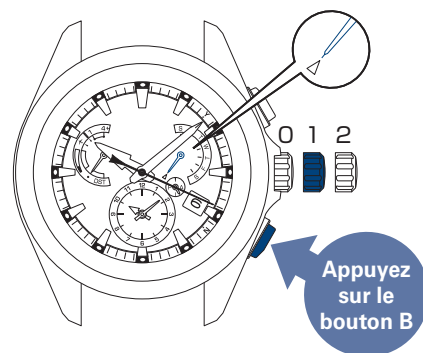

3 Tournez la couronne et ajustez l'aiguille des secondes sur le fuseau horaire de votre destination

La rotation de la couronne déplace l'aiguille des secondes vers le fuseau horaire suivant.

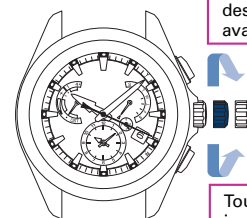

Tournez la couronne dans le sens des aiguilles d'une montre pour avancer d'1 fuseau horaire.

Tournez la couronne dans le sens inverse des aiguilles d'une montre pour revenir au fuseau précédent.

<Informations de l'aiguille indicatrice>
Affiche l'activation / la désactivation de l'heure d'été (DST, Daylight Saving Time).

HEURE D'ÉTÉ	DÉSACTIVÉE	ACTIVÉE
Affichage		
Position de l'aiguille	•	DST

* Si l'heure d'été du compteur est incorrecte, basculez entre ON (ACTIVÉ) / OFF (RÉINITIALISÉ) en vous reportant à la rubrique "Ajustement de l'heure d'été sur le compteur" P.20, opération ③.

4 Repoussez la couronne à fond

L'aiguille des secondes repasse en mode affichage de l'heure.

L'aiguille indicatrice affiche à nouveau le statut de charge.

* Les boutons ne peuvent pas être activés pendant que les aiguilles des heures / minutes sont en mouvement.

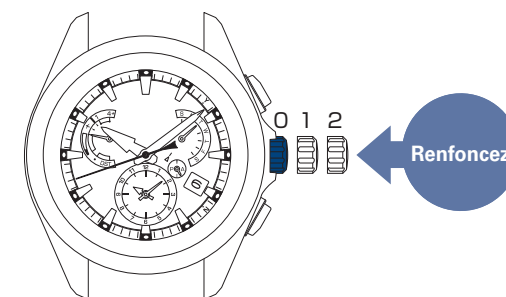

Pour régler l'heure uniquement (Réglage manuel de l'heure)

■ Réglage manuel de l'heure



**Vous pouvez régler la montre pour qu'elle indique précisément l'heure du fuseau en cours.
(Le fuseau horaire n'est pas modifié).**

- Comment régler manuellement l'heure [P. 26](#)
- Vérification du réglage du fuseau horaire [P. 21](#)

- * En mode de réglage manuel de l'heure, la montre indique l'heure précise du fuseau horaire en cours. Lorsque vous passez dans une nouvelle région ou changez de fuseau horaire, réglez le fuseau horaire. → **Comment régler le fuseau horaire** [P. 18](#)
(Si vous changez de fuseau horaire, le réglage du fuseau horaire, l'heure et la date seront modifiés ; il n'est donc pas nécessaire de régler manuellement l'heure immédiatement après).
- * L'heure d'été ne se règle pas automatiquement. L'heure doit être réglée manuellement → **Réglage de l'heure d'été** [P. 19](#)
- * La qualité de réception dépend de l'environnement. → **Endroits où la réception des signaux GPS est bonne / impossible** [P. 16](#)
- * Si la réception était bonne lors du réglage manuel de l'heure, vous pouvez procéder à un réglage automatique de l'heure. Pour de plus amples informations, reportez-vous à "Réglage automatique de l'heure", [P. 27](#)
- * La réception des signaux GPS nécessite beaucoup d'énergie.
N'oubliez pas de charger régulièrement la montre en l'exposant à la lumière de manière à ce que l'aiguille de l'indicateur pointe vers la position médiane ou le F (charge maximale). → **Comment charger la montre** [P. 14](#)
(Si l'état de charge indiqué est "E" (charge faible), la réception des signaux GPS ne démarrera pas même si vous l'activez.)
→ **Vérification de l'état de charge** [P. 13](#)

Suite à la page
suivante

Comment régler manuellement l'heure

1 Rendez-vous dans un endroit offrant une bonne réception des signaux GPS

Placez-vous à l'extérieur avec un ciel dégagé offrant une bonne visibilité.

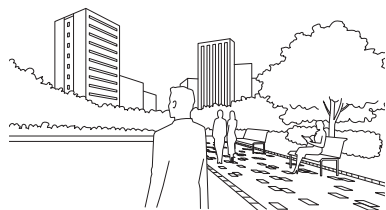

→ Endroits où la réception des signaux GPS est bonne / impossible P. 16

2 Appuyez sur le Bouton A et maintenez-le enfoncé pendant 3 secondes, puis relâchez-le lorsque l'aiguille des secondes est en face du repère 0 seconde

La réception est initiée dès que l'aiguille des secondes a atteint la position 0 seconde. L'aiguille de l'indicateur pointe vers "1".

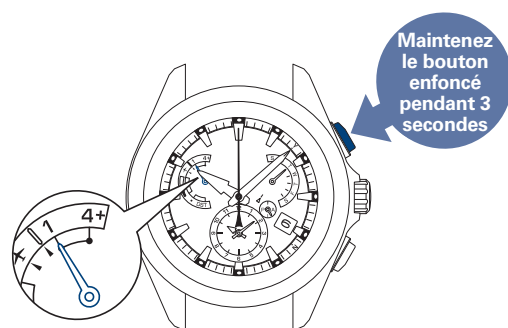

- * La réception ne peut être initiée lorsque l'aiguille de l'indicateur pointe vers le "E" ou ✈. La montre doit être rechargée par exposition à la lumière lorsque l'aiguille pointe vers le "E".
→ **Comment charger la montre** P. 14
→ **Vérification de l'état de charge** P. 13
- Lorsque l'aiguille pointe vers (✈), désactivez le mode avion (✈).
→ **Comment désactiver le mode avion (✈)** P. 22

3 Tournez la montre face vers le haut et patientez

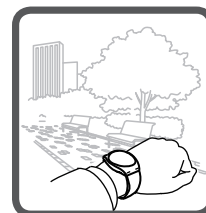

La réception des signaux nécessite jusqu'à 1 minute.

- * Le temps de réception nécessaire dépend des conditions.

< Affichage pendant la réception (= statut d'acquisition par les satellites) >

L'aiguille des secondes indique la capacité de réception (= nombre de satellites GPS dont les signaux sont reçus).

- * Un seul satellite est nécessaire à la réception des données relatives à l'heure

Nombre de satellites dont les signaux sont reçus	1	0
Affichage		
Statut	Bonne réception	Réception impossible

- * Pour annuler la réception, appuyez sur le bouton B.

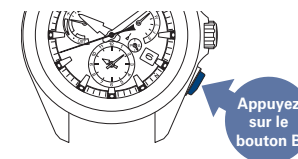

4 La fin de la réception est indiquée par la position de l'aiguille des secondes, pointant vers le "Y" ou le "N"

Le résultat de la réception reste affiché pendant 5 secondes. Ensuite, les aiguilles des heures et des minutes avancent, et l'heure et la date peuvent être ajustées.

Affichage du résultat de la réception	Y : Réception terminée (position 8 secondes)	N : Échec de la réception (position 22 secondes)
Affichage		
Statut	Utilisez la montre en l'état.	→ Lorsque le résultat de la réception est "N" P. 16

Vérifiez la réception une fois la montre revenue au mode d'affichage de l'heure.

→ **Vérification de la réception** P. 30

Si l'heure est incorrecte alors que "Y" est affiché, c'est que le fuseau horaire ne correspond peut-être pas à la région où vous vous trouvez. Vérifiez le réglage du fuseau horaire.

→ **Vérification du réglage du fuseau horaire et de l'heure d'été** P. 21

- * Les boutons et la couronne ne peuvent pas être actionnés pendant le réglage de la date.

- * Réglage manuel de l'heure d'été.

→ **Réglage de l'heure d'été** P. 19

Réglage automatique de l'heure

Vous pouvez régler la montre pour qu'elle indique précisément l'heure en se calant sur les signaux GPS reçus. Pour cela, placez-vous à l'extérieur, par temps clair, avec une vue dégagée du ciel.

En outre, si la montre est portée sous une manche et que le cadran n'est donc pas suffisamment exposé à la lumière même à l'extérieur et sous un ciel dégagé, elle mémorise l'heure du précédent réglage manuel réussi (ou réglage du fuseau horaire) et commence automatiquement le réglage de l'heure à la même heure.

- * La réception des signaux GPS est impossible si la visibilité est mauvaise. → **Endroits où la réception des signaux GPS est bonne / impossible** P. 16
- * Si la montre est suffisamment chargée, la réception automatique sera initiée chaque jour.
- * L'heure est ajustée automatiquement au moins une fois par jour. Ainsi, même si un réglage automatique a échoué, le prochain sera lancé le lendemain ou le jour suivant.
- * Le fuseau horaire n'est pas ajusté pendant le réglage automatique de l'heure. En cas de changement de région où la montre est utilisée, n'oubliez pas d'ajuster le fuseau horaire. Comment régler le fuseau horaire P. 18

◀ **Quand il est difficile d'exposer suffisamment la montre à la lumière** ▶

Même si vous êtes à l'extérieur et que le ciel est dégagé, certaines conditions peuvent empêcher une bonne exposition de la montre à la lumière (port sous une manche, journées courtes ou mauvais temps). Or, la montre est conçue pour initier automatiquement la réception à l'heure où le dernier réglage manuel a réussi.

Dans ces conditions, lancez un réglage manuel à un moment où la montre est régulièrement utilisée dans un endroit où la réception des signaux GPS est bonne, avec un ciel dégagé.

→ **Comment régler manuellement l'heure** P. 26

Néanmoins, la montre n'est pas en mesure de vérifier que l'exposition à la lumière est suffisante lorsqu'elle initie un réglage automatique de l'heure.

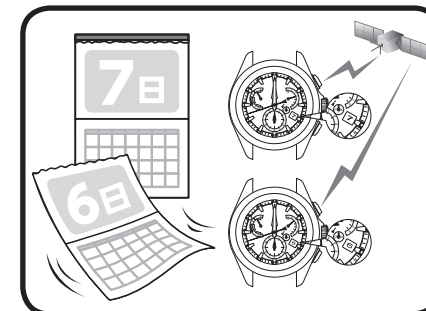

- État de charge
- État de réception passé

- * Le réglage automatique de l'heure ne fonctionne pas lorsque l'aiguille de l'indicateur pointe vers le "E" (charge faible) ou que le mode avion (✈) est activé. La montre doit être rechargée par exposition à la lumière lorsque l'aiguille de l'indicateur pointe vers le "E" → **Comment charger la montre** P. 14
→ **Vérification de l'état de charge** P. 13
- * Lorsque la montre n'est pas suffisamment chargée, la période entre deux réglages automatiques de l'heure est plus longue. N'oubliez pas de recharger régulièrement la montre.
- * Si le réglage du fuseau horaire ou le réglage manuel de l'heure interviennent avant le réglage automatique de l'heure, celui-ci est omis et n'interviendra pas avant le lendemain.



Réception des signaux GPS

Il existe trois types de réception des signaux GPS, dont les caractéristiques respectives sont indiquées ci-dessous.

Mode de réception	Ajustement de l'heure	Réglage du fuseau horaire	Réception des données de seconde intercalaire
Affichage	 Réglage manuel de l'heure → P. 25 Réglage automatique de l'heure → P. 27	 Comment régler le fuseau horaire → P. 17	
Caractéristiques	Réglage de l'heure L'heure précise du fuseau horaire en cours est affichée.	Identification du fuseau horaire et réglage de l'heure Votre fuseau horaire actuel est <u>identifié</u> et l'heure précise est affichée.	Réception de la seconde intercalaire Préparation à la réception et réception des données de seconde intercalaire → P. 29
Nombre de satellites nécessaires à la réception	Une unité (pour l'obtention des données relatives à l'heure)	Plus de 4 unités (pour obtenir les informations relatives à l'heure et au fuseau horaire)	—————
Durée de la réception	De 6 secondes à 1 minute	De 30 secondes à 2 minutes	De 30 secondes à 18 minutes
Type de situation	Pour régler précisément la montre lorsqu'elle est utilisée dans ce fuseau horaire	Lorsque la montre est utilisée dans un autre fuseau horaire	S'affiche automatiquement après le réglage automatique ou manuel de l'heure le 1 ^{er} juin (ou après) et le 1 ^{er} décembre (ou après).

❑ Questions-réponses sur la réception des signaux GPS

Q : Si la montre est déplacée vers un autre fuseau horaire, affiche-t-elle automatiquement l'heure locale ?

R : Non, la montre n'affiche pas automatiquement l'heure locale dans un nouveau fuseau horaire. Vous devez régler ce dernier dès que vous vous trouvez dans un endroit offrant une bonne réception des signaux GPS. La montre affiche automatiquement l'heure locale.

Si vous vous trouvez dans un endroit où la réception des signaux GPS est impossible, vous devez régler manuellement le fuseau horaire.

→ **Réglage manuel du fuseau horaire** P. 23

Cette montre peut être ajustée sur l'ensemble des fuseaux horaires.

Q : L'heure d'été est-elle modifiée automatiquement lors de la réception de signaux GPS ?

R : Réglez manuellement l'heure d'été.

→ **Réglage de l'heure d'été** P. 19

(Les signaux GPS des satellites n'incluent pas d'informations sur l'heure d'été).

L'heure d'été n'est pas toujours uniformément adoptée au sein d'un même fuseau horaire.

→ **Heure d'été** P. 12

Q : Une opération spéciale est-elle nécessaire pour les années introduisant une seconde intercalaire ?

R : Aucune opération spéciale n'est nécessaire.

La montre recevant les données de seconde intercalaire en même temps que les signaux GPS le 1^{er} juin (ou après) et le 1^{er} décembre (ou après), une seconde intercalaire est automatiquement ajoutée lors de la réception régulière des signaux GPS. Pour de plus amples informations, reportez-vous à "Seconde intercalaire (fonction de réception automatique de la seconde intercalaire)" → P. 29.

Seconde intercalaire (Fonction de réception automatique de la seconde intercalaire)

□ Seconde intercalaire

La seconde intercalaire sert à compenser les écarts entre le temps universel, déterminé par les horloges astronomiques, et le temps atomique international.

“1 seconde” peut être ajoutée (ou supprimée) une fois par an ou à plusieurs années d'intervalle.

□ Fonction de réception automatique de la seconde intercalaire

Une seconde intercalaire est automatiquement ajoutée par réception des “données de seconde intercalaire” provenant des signaux GPS lors de l'ajout de cette seconde intercalaire (à supprimer).

* Les données de seconde intercalaire comprennent des informations sur l'ajout futur d'une seconde intercalaire et sur la seconde intercalaire actuelle.

□ Réception des données de seconde intercalaire

Lors de la réception des signaux GPS le 1^{er} décembre (ou après) et le 1^{er} juin (ou après), l'aiguille de l'indicateur pointe comme sur la figure à droite.

Une fois la réception des données de seconde intercalaire terminée, l'aiguille de l'indicateur affiche à nouveau l'état de charge. Utilisez la montre telle quelle.

* La réception des données de seconde intercalaire intervient tous les six mois, indépendamment de la nécessité d'un éventuel ajout.

La réception des données de seconde intercalaire peut nécessiter jusqu'à 18 minutes.

Réception des données de seconde intercalaire

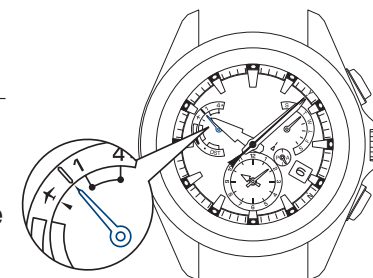

Quand les signaux GPS sont reçus dans les conditions suivantes, la réception des données de seconde intercalaire est également lancée.

- Les signaux GPS sont reçus après la réinitialisation du système
- Les signaux GPS n'ont pas été reçus depuis longtemps
- La réception des données de seconde intercalaire a échoué

(La réception des données de seconde intercalaire est à nouveau initiée lors de la prochaine réception des signaux GPS. Elle recommence jusqu'à ce que les données aient bien été reçues.)

■ Vérification de la réception (affichage du résultat de la réception)

Le type et le résultat (réussite ou échec) de la dernière réception de signaux GPS restent affichés pendant 5 secondes.

1 Appuyez une fois brièvement sur le bouton A

Le résultat de la réception est donné par l'aiguille des secondes et l'aiguille de l'indicateur.



* Si vous maintenez le bouton A enfoncé, la montre passe en mode de réglage manuel de l'heure.

2 Vérifiez que l'opération a réussi (dans les 5 secondes)

L'aiguille des secondes indique le résultat de la réception (réussite / échec).

L'aiguille de l'indicateur permet de savoir si la dernière réception des signaux GPS portait sur le réglage de l'heure ou celui du fuseau horaire.

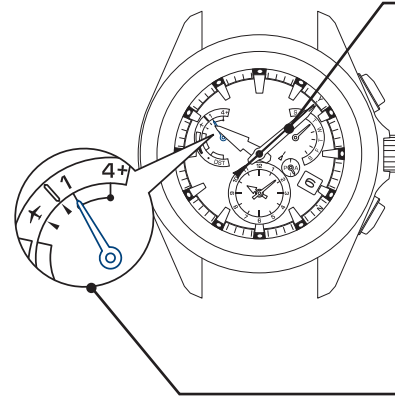

* Au bout de 5 secondes, ou si vous avez appuyé sur le bouton B, la montre affiche à nouveau l'heure.

Aiguille des secondes : Résultat de la réception (réussite / échec)

Résultat	Réussite	Échec
Affichage		
Position	Y position 8 secondes	N position 22 secondes

Aiguille de l'indicateur : Mode de réception (ajustement manuel de l'heure ou du fuseau horaire)

Type	1 (Ajustement manuel de l'heure)	4+ (Ajustement du fuseau horaire)
Affichage		

Quand le résultat de la réception est Y

• La réception a réussi. Utilisez la montre telle quelle.

Quand le résultat de la réception est N

• Rendez-vous à l'extérieur dans un endroit offrant une bonne réception des signaux GPS.

→ Endroits où la réception des signaux GPS est bonne / impossible [P. 16](#)

- * Cinq jours environ après la dernière bonne réception, l'affichage du résultat de la réception passe en "N".
- * Même dans une situation où les signaux GPS ne peuvent pas être reçus, la montre fonctionne avec la précision du quartz (avec gain / perte de ± 15 secondes par mois).

Si la réception a échoué, l'heure et la date doivent être réglées manuellement.

→ Comment régler manuellement l'heure [P. 43](#)

■ Vérification de la réception des données de seconde intercalaire

Le résultat de la réception (réussite ou échec) des données de seconde intercalaire s'affiche pendant 5 secondes.

1 Appuyez une fois brièvement sur le bouton A

Le résultat de la réception est donné par l'aiguille des secondes et l'aiguille de l'indicateur.



- * La montre passe en mode d'ajustement manuel de l'heure lorsque le bouton A est maintenu enfoncé.

2 Le résultat de la réception s'affiche

L'aiguille des secondes affiche le résultat de la réception GPS (ajustement de l'heure et du fuseau horaire).

L'aiguille indicatrice pointe vers le "1" ou "4+", qui correspondent respectivement au réglage de l'heure et à celui du fuseau horaire.

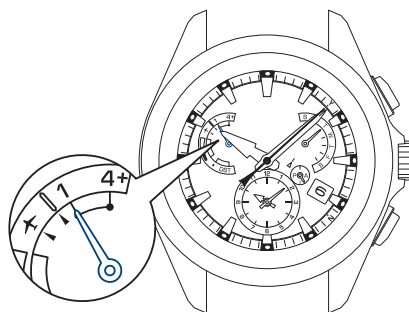

- * L'aiguille indicatrice pointe "4+" une fois le réglage du fuseau horaire effectué.

Aiguille des secondes : Résultat de la réception (réussite / échec).

Résultat	Réussite	Échec
Affichage		
Position	Y position 8 secondes	N position 22 secondes

- * La montre passe en mode d'ajustement manuel de l'heure lorsque le bouton B est maintenu enfoncé.

3 Appuyez une fois sur le bouton A et relâchez-le une fois le résultat de la réception affiché (pendant 5 secondes) à l'étape 2

L'aiguille des secondes affiche le résultat de la réception des données de seconde intercalaire (réussite ou échec).

L'aiguille de l'indicateur se place sur le "0" pour la réception des données de seconde intercalaire.

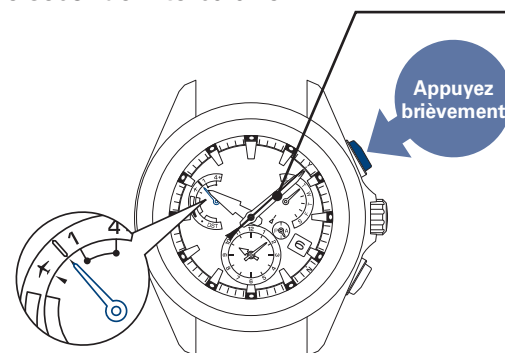

- * La montre passe en mode d'ajustement manuel de l'heure lorsque le bouton A est maintenu enfoncé.
- * Au bout de 5 secondes, ou si vous avez appuyé sur le bouton B, la montre affiche à nouveau l'heure.

Aiguille des secondes : Résultat de la réception (réussite / échec).

Résultat	Réussite	Échec
Affichage		
Position	Y position 8 secondes	N position 22 secondes

Si le résultat de la réception des données de seconde intercalaire est Y (réussite)

- La réception des données de seconde intercalaire a réussi. Utilisez la montre telle quelle.

Si le résultat de la réception des données de seconde intercalaire est N (échec)

- La réception des données de seconde intercalaire, qui intervient à intervalles réguliers, n'a pas réussi. Elle interviendra automatiquement à la prochaine réception de signaux GPS (ajustement automatique / manuel de l'heure). Utilisez la montre telle quelle.

* Les données de seconde intercalaire sont reçues le 1^{er} décembre (ou après) et le 1^{er} juin (ou après).

- * Même si la réception des données de seconde intercalaire a échoué, l'heure reste correcte jusqu'à l'ajout (suppression) des données de seconde intercalaire.

Mouvement de l'aiguille des petites secondes et état de la montre (Fonction d'avertissement d'autonomie faible)

Le mouvement de l'aiguille des petites secondes indique l'état de la montre (fonctions opérationnelles).

■ Le mouvement à intervalles de 2 secondes et le mouvement à intervalles de 5 secondes sont initiés

Lorsque la réserve d'énergie de la montre s'amenuise, la fonction d'avertissement d'autonomie faible se déclenche.

Lorsque la réserve d'énergie de la montre s'amenuise, rechargez la montre en l'exposant à la lumière. → [Comment charger la montre P. 14](#)

* Lorsque la fonction d'avertissement d'autonomie faible s'est déclenchée, la montre ne fonctionne pas même si les boutons et la couronne sont actionnés.
(Il ne s'agit pas là d'un dysfonctionnement)

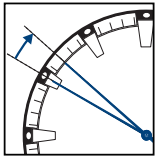
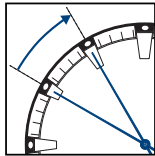
	Mouvement à intervalles de 2 secondes	Mouvement à intervalles de 5 secondes
Statut	L'aiguille des petites secondes se déplace à intervalles de 2 secondes. 	L'aiguille des petites secondes se déplace à intervalles de 5 secondes. 
Restriction au niveau des fonctions / de l'affichage	<ul style="list-style-type: none"> La réception n'est pas initiée même si la fonction de réception de signaux GPS est activée. Le réglage automatique de l'heure ne fonctionne pas. 	<ul style="list-style-type: none"> L'aiguille des heures, l'aiguille des minutes, la date et le sous-cadran s'arrêtent. La réception n'est pas initiée même si la fonction de réception de signaux GPS est activée. Le réglage automatique de l'heure ne fonctionne pas.
Solution	<ol style="list-style-type: none"> Commencez par charger la montre en l'exposant à la lumière jusqu'à ce que l'aiguille des secondes se déplace à intervalles d'1 seconde. → Comment charger la montre P. 14 N'oubliez pas de charger la montre en l'exposant à la lumière jusqu'à ce que l'aiguille de l'indicateur pointe vers la position médiane ou le F (charge maximale). (Si l'aiguille de l'indicateur pointe vers le "E", la réception des signaux GPS est impossible). → Vérification de l'état de charge P. 13 	<ol style="list-style-type: none"> Chargez la montre jusqu'à ce que l'aiguille de l'indicateur pointe vers la position médiane ou de charge maximale. → Vérification de l'état de charge P. 13 Réglez le fuseau horaire pour régler l'heure. → Comment régler le fuseau horaire P. 18

Suite à la page
suivante

▣ L'aiguille des secondes s'arrête sur la position 15 secondes / position 45 secondes (fonction économie d'énergie)

La fonction économie d'énergie se déclenche lorsque la montre n'est pas exposée à la lumière pendant une période prolongée.

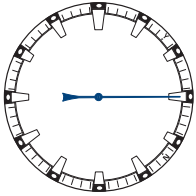
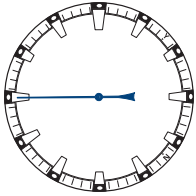
	Économie d'énergie 1	Économie d'énergie 2
Etat	L'aiguille des petites secondes s'arrête sur la position 15 secondes. 	L'aiguille des petites secondes s'arrête sur la position 45 secondes. 
Restriction au niveau des fonctions / de l'affichage	<ul style="list-style-type: none"> • L'aiguille des heures, l'aiguille des minutes et la date s'arrêtent. • Le réglage automatique de l'heure n'est pas effectué. 	<ul style="list-style-type: none"> • L'aiguille des heures, l'aiguille des minutes et la date s'arrêtent. (La date affiche "1"). • La réception n'est pas initiée même si la fonction de réception de signaux GPS est activée. • Le réglage automatique de l'heure n'est pas effectué. • L'aiguille de l'indicateur pointe vers la position basse.
Cause	Quand la montre ne peut être exposée à une source lumineuse adéquate pendant 72 heures ou plus.	Lorsque la montre reste insuffisamment chargée pendant une période prolongée.
Solution	Lorsque la montre est exposée à une source lumineuse adéquate pendant plus de 5 secondes, ou si un bouton est actionné, l'heure locale s'affiche à nouveau après un mouvement rapide de l'aiguille des secondes.	<ol style="list-style-type: none"> (1) Chargez suffisamment la montre jusqu'à ce que l'état de charge soit affiché en position médiane ou en charge maximale. → P. 13 ~ 14 (2) Réglez le fuseau horaire pour régler l'heure. → P. 17 ~ 18

Économie d'énergie 2

- * Pendant la charge de la montre, l'aiguille des secondes avance à intervalles de 5 secondes. Les boutons ne peuvent pas être actionnés lorsque l'aiguille des secondes fonctionne à intervalles de 5 secondes.
- * Si le mode "Économie d'énergie 2" est prolongé, l'énergie accumulée diminue et les informations enregistrées relatives à l'heure seront perdues.

Entretien quotidien

● Cette montre doit être entretenue avec soin au quotidien

- Ne passez pas la montre sous l'eau lorsque sa couronne est tirée.
- Essuyez les traces d'humidité, de transpiration et de souillures avec un chiffon doux.
- Si la montre a été exposée à l'eau de mer, n'oubliez pas de la rincer à l'eau claire et de la sécher soigneusement.

* Si votre montre n'est pas spécifiée étanche, ne la passez pas sous l'eau.
Performances et numéro de calibre / boîtier → P. 34
Étanchéité → P. 35

● Tournez régulièrement la couronne

- Tournez régulièrement la couronne pour éviter la corrosion.

● Appuyez sur les boutons de temps à autre

- Appuyez sur les boutons de temps à autre pour éviter leur corrosion.

Performances et numéro de calibre / boîtier

Les performances de la montre ainsi que le numéro du calibre / boîtier sont indiqués au dos du boîtier

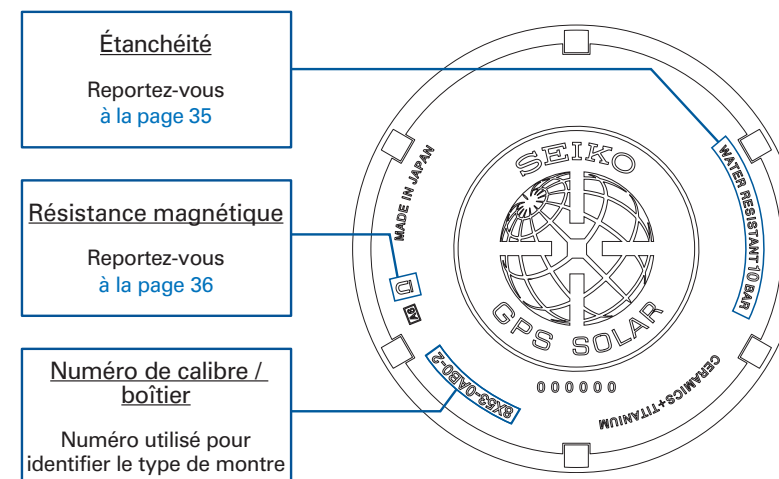

* Les chiffres ci-dessus sont des exemples. Ils peuvent être différents de ceux indiqués au dos du boîtier de votre montre.

Étanchéité

Avant d'utiliser votre montre, vérifiez son niveau d'étanchéité en vous reportant au tableau ci-dessous.

Indication au dos du boîtier	Performances d'étanchéité	Conditions d'utilisation
Étanchéité 10 (20) bar	Étanche dans le cadre d'une utilisation quotidienne à une pression de 10 (20) bars.	La montre convient pour la plongée sans bouteille.

Résistance magnétique (Influence magnétique)

Cette montre est susceptible d'être affectée par un champ magnétique, auquel cas elle pourra temporairement avancer ou retarder, voire s'arrêter.

* Même si la montre avance ou retarde sous l'effet du magnétisme, les positions des aiguilles sont ajustées automatiquement par la "Fonction d'ajustement automatique de la position des aiguilles" (P. 44)

La résistance magnétique de cette montre est conforme à la norme ISO relative aux "Montres antimagnétiques".

Attention

La montre ne doit pas être approchée à moins de 5 cm d'objets magnétiques.

Si la montre est magnétisée et que sa précision se dégrade au-delà de l'écart de marche normal spécifié, sa démagnétisation et le réglage de sa précision vous seront facturés, même pendant la période de garantie.

Pourquoi cette montre est-elle sensible aux champs magnétiques ?

Son moteur intégré est pourvu d'un aimant, qui peut être influencé par un champ magnétique externe puissant.

Exemples de produits magnétiques courants susceptibles d'affecter les montres



Smartphone, téléphone cellulaire, tablette (haut-parleur)



Adaptateur CA



Sac (à fermoir magnétisé)



Rasoir alimenté par un courant alternatif

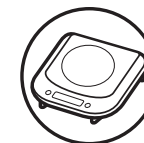

Appareil de cuisson magnétique



Radio portable (haut-parleur)



Collier magnétique

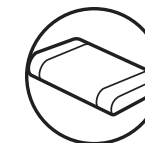

Oreiller magnétique

Bracelet

Le bracelet est en contact direct avec la peau et se salit sous l'effet de la transpiration et de la poussière. Ainsi, un entretien insuffisant peut dégrader le bracelet, provoquer une irritation cutanée ou colorer le rebord de vos manches. Pour prolonger la durée d'utilisation de votre montre, il convient donc de veiller à la propreté du bracelet.

● Bracelet métallique

- Un contact prolongé avec de l'humidité, de la transpiration ou des souillures peut entraîner la formation de rouille, même sur un bracelet inoxydable.
- Le manque d'entretien peut entraîner l'apparition de taches jaunes ou dorées sur les bords de manche de vos chemises.
- Essuyez immédiatement les traces d'humidité, de transpiration ou les souillures à l'aide d'un chiffon doux.
- Les souillures entre les joints du bracelet doivent être nettoyées avec de l'eau et une brosse à dents souple (évitiez de mouiller le corps de la montre en l'enveloppant dans du plastique etc.).
- Comme certains bracelets en titane utilisent des broches en acier inoxydable extrêmement résistant, une formation de rouille est possible.
- Si la rouille progresse, les broches risquent de se déloger ou de tomber, et le boîtier peut se détacher du bracelet, ou le fermoir peut ne pas s'ouvrir.
- Si une broche se déloge, vous risquez de vous blesser. Dans ce cas, arrêtez de porter la montre et faites-la réparer.

● Bracelet en cuir

- Sous l'effet de l'humidité, de la transpiration et de l'exposition directe aux rayons du soleil, les bracelets en cuir ont tendance à se décolorer et s'abîmer.
- Essuyez les traces d'humidité et de transpiration aussi rapidement que possible en passant un chiffon sec.
- La montre ne doit pas être exposée directement au soleil pendant une période prolongée.
- Prenez particulièrement soin d'un bracelet de couleur claire car les souillures y seront plus visibles.
- Évitez de porter un bracelet en cuir autre qu'un bracelet Aqua Free lorsque vous vous baignez, vous nagez ou vous travaillez au contact de l'eau, même si votre montre est spécifiée suffisamment étanche pour un usage quotidien (étanche à 10 BAR / 20 BAR).

● Bracelet en polyuréthane

- Les bracelets translucides, blancs ou de couleur pâle ont tendance à absorber les autres couleurs, entraînant l'apparition de taches ou une décoloration.
- Les bracelets translucides, blancs ou de couleur pâle ont tendance à absorber les autres couleurs, entraînant l'apparition de taches ou une décoloration.
- Lavez-les à l'eau avant de les essuyer avec un chiffon sec. (Évitiez de mouiller le corps de la montre en l'enveloppant dans du plastique etc.)
- Si le bracelet se rigidifie, faites-le remplacer. Si vous continuez à le porter en l'état, le bracelet peut se fissurer et devenir friable.

● Bracelet en silicone

- En raison des caractéristiques du matériau, le bracelet se salit facilement et peut présenter des taches ou une décoloration au fil du temps. Enlevez les souillures à l'aide d'un chiffon humide ou d'une lingette.
- Contrairement aux bracelets constitués d'autres matériaux, des fissures peuvent entraîner une cassure du bracelet. Veillez à ne pas endommager le bracelet avec un outil tranchant.

Remarques sur les irritations cutanées et les allergies	Les irritations cutanées au contact du bracelet peuvent avoir de multiples causes, notamment une allergie aux métaux ou aux cuirs, ou une réaction cutanée à la friction par la poussière ou le bracelet.
Remarques sur la longueur du bracelet	Le bracelet doit être suffisamment lâche pour ne pas coller au poignet et permettre une bonne circulation de l'air. Vous devez pouvoir passer un doigt entre la montre et votre poignet. 

Comment utiliser le fermoir à boucle déployante ajustable

Certains bracelets sont dotés d'un fermoir à boucle déployante ajustable. Si c'est le cas de votre montre, veuillez respecter les consignes suivantes.

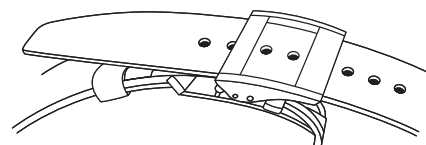

● Comment fixer la montre au poignet et la retirer

- 1 Appuyez sur les boutons de chaque côté du rabat ; relevez la boucle. Le bracelet sort automatiquement de la bride.
- 2 Insérez le bout du bracelet entre la bride amovible et la bride fixe, et fixez le fermoir en appuyant sur le cadre de la boucle.

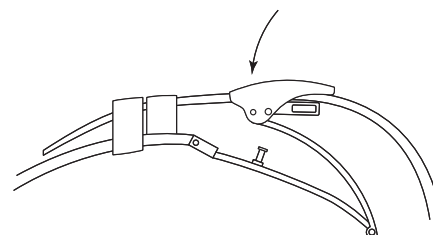
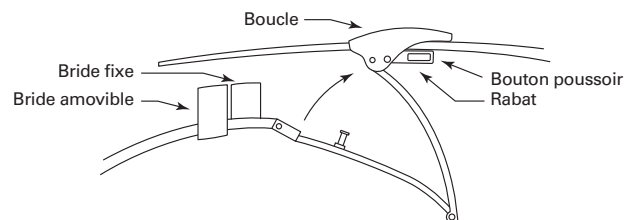

● Comment ajuster la longueur du bracelet en cuir

- 1 Appuyez sur les boutons de chaque côté du rabat et sortez le bracelet en cuir de la bride amovible et de la bride fixe. Ouvrez ensuite le fermoir.
- 2 Appuyez à nouveau sur les boutons pour libérer le rabat.

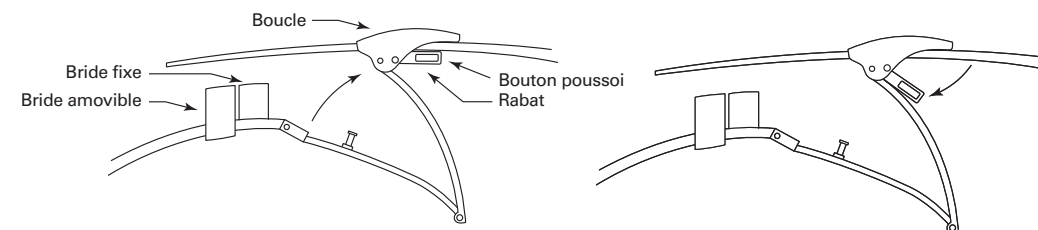

- 3 Sortez l'ardillon du trou d'ajustement du bracelet. Faites glisser le bracelet pour ajuster sa longueur et recherchez le trou approprié pour y introduire l'ardillon.
- 4 Fermez le rabat.

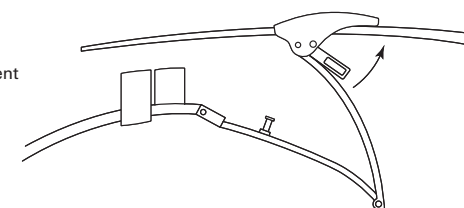
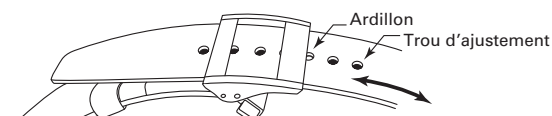

* Illustrations fournies uniquement à titre d'exemples. Certains détails peuvent être différents d'un modèle à l'autre.

Lumibrite

Si votre montre contient du Lumibrite

Lumibrite est une peinture luminescente totalement inoffensive pour les humains et l'environnement. Elle ne contient aucune matière nocive ni substance radioactive. Lumibrite est une peinture récemment mise au point pour absorber rapidement l'énergie lumineuse naturelle et artificielle, l'emmagasiner et la restituer dans l'obscurité. Par exemple, à la suite d'une exposition pendant une dizaine de minutes à une lumière de plus de 500 lux, Lumibrite peut émettre de la lumière pendant 3 à 5 heures.

Il est toutefois important de noter que Lumibrite n'émet que la lumière qu'il a emmagasinée et que le niveau de luminosité diminue dans le temps. La durée d'émission de lumière dépend aussi de facteurs tels que la luminosité de l'endroit où la montre a été exposée à la lumière et de la distance entre la source lumineuse et la montre.

* En général, les yeux mettent un certain temps pour s'acclimater à l'obscurité quand on vient d'un environnement lumineux. Au début, on ne voit presque rien, mais la vue devient progressivement plus nette. (Adaptation de l'œil humain à l'obscurité)

<Données de référence sur la luminosité>

Conditions		Éclairage
Lumière du soleil	Beau temps	100 000 lux
	Temps nuageux	10 000 lux
Intérieur (près de la fenêtre, pendant le jour)	Beau temps	plus de 3 000 lux
	Temps nuageux	1 000 à 3 000 lux
	Temps pluvieux	moins de 1 000 lux
Appareil d'éclairage (lampe fluorescente lumière du jour de 40 watts)	1 m	1 000 lux
	3 m	500 lux (éclairage intérieur moyen)
	4 m	250 lux

Source d'alimentation

Cette montre est équipée d'une pile secondaire spéciale, différente des piles ordinaires. Contrairement aux piles classiques à oxyde d'argent, elle ne doit pas être remplacée périodiquement.

La capacité ou l'efficacité d'une recharge peut diminuer progressivement en raison d'une utilisation prolongée ou de l'environnement d'utilisation. Par ailleurs, une utilisation prolongée est susceptible de réduire la durée de la recharge en raison de l'usure, de l'encrassement, de la dégradation du graissage des pièces mécaniques etc. Si les performances de votre montre diminuent, demandez sa révision.

AVERTISSEMENT

Remarques sur le remplacement de la pile secondaire

- Ne retirez jamais la pile secondaire de la montre.
Le remplacement de la pile secondaire exige des connaissances et un savoir-faire professionnels. Veuillez-vous adresser au détaillant chez qui la montre a été achetée.
- L'installation d'une pile à oxyde d'argent ordinaire peut générer de la chaleur susceptible de provoquer un éclatement ou une combustion de la montre.

* Fonction de prévention contre les surcharges

Une fois la pile secondaire entièrement chargée, la fonction de prévention contre les surcharges s'active automatiquement pour éviter une saturation. Vous n'avez donc pas à vous inquiéter d'une éventuelle surcharge, même si vous dépassez la "durée nécessaire pour une charge complète de la montre".

- * Reportez-vous à "Durée standard de la charge" à la page 14, pour vérifier le temps nécessaire pour charger complètement la pile.

AVERTISSEMENT

Remarques sur la charge de la montre

- Pour charger la montre, évitez les endroits à proximité d'une source de lumière vive (projecteurs de photographe, spots ou ampoules à incandescence) pour éviter toute surchauffe susceptible d'endommager les composants internes.
- Pour charger la montre par exposition à la lumière directe du soleil, évitez les endroits où la température est susceptible de monter fortement, tels que le tableau de bord d'une voiture.
- La température de la montre doit toujours être inférieure à 60°C (140°F).

* Si la montre n'a pas été chargée depuis longtemps

Si la montre n'a pas été chargée pendant une longue période, elle sera complètement déchargée et ne pourra plus être rechargée. Dans ce cas, adressez-vous au détaillant chez qui la montre a été achetée.

Service après-vente

● **Remarques sur la garantie et les réparations**

- Pour toute réparation ou révision, contactez le détaillant chez qui la montre a été achetée ou le RÉSEAU APRÈS-VENTE INTERNATIONAL SEIKO.
- Pendant la période de garantie, présentez le certificat de garantie pour bénéficier des services de réparation.
- Les éléments couverts par la garantie sont indiqués dans le certificat. Lisez-le attentivement et conservez-le.
- Pour les services de réparation après expiration de la période de garantie, si les fonctions de la montre peuvent être rétablies par nos travaux de réparation, nous les effectuerons à votre requête et moyennant facturation.

● **Pièces de rechange**

- N'oubliez pas qu'en cas d'indisponibilité, les pièces de rechange peuvent être substituées par d'autres produits dont l'apparence peut être légèrement différente de celle des originaux.

● **Contrôle et ajustement nécessitant un démontage et un nettoyage (révision)**

- Il est recommandé de procéder à un contrôle et un réglage périodiques par démontage et nettoyage (révision) tous les 3 à 4 ans environ, afin que la montre conserve ses performances optimales pour longtemps. Selon les conditions d'utilisation, les parties mécaniques de votre montre peuvent être moins bien lubrifiées ; une contamination de l'huile peut entraîner une abrasion des pièces, ce qui peut en fin de compte provoquer un arrêt de la montre. Étant donné que des pièces telles que le joint peuvent se détériorer, les performances d'étanchéité peuvent diminuer suite à l'infiltration d'humidité et de transpiration. Veuillez contacter le détaillant chez qui la montre a été achetée, pour faire procéder à un contrôle et à un réglage par démontage et nettoyage (révision). Pour tout remplacement, exigez des PIÈCES D'ORIGINE SEIKO. Lorsque vous demandez un contrôle et un réglage par démontage et nettoyage (révision), assurez-vous que le joint et la barrette à ressort seront également remplacés par des pièces neuves.
- La révision de votre montre (impliquant un démontage et un nettoyage) peut nécessiter le remplacement de son mouvement.

Réception impossible des signaux GPS

Points à vérifier

Si la réception de signaux GPS ne démarre pas ou si l'opération de réception ne donne aucun résultat, tentez les solutions suivantes.

- La réception ne démarre pas même si la fonction de réception de signaux GPS est activée (ajustement du fuseau horaire / ajustement manuel de l'heure).

- Vérifiez la position de l'aiguille de l'indicateur.



Affichage de l'indicateur	État de charge	
	Faible	Mode avion (✈)
Affichage		
Solution	Chargez la montre en l'exposant à la lumière jusqu'à ce que l'aiguille de l'indicateur pointe vers la position médiane ou le F (charge maximale). (P. 14)	Désactivez le mode avion (✈). → P. 22

- La réception est impossible même si la fonction de réception de signaux GPS est activée (ajustement du fuseau horaire / ajustement manuel de l'heure). (Le résultat de la réception indiqué est "N")

- Rendez-vous dans un endroit offrant une bonne réception des signaux GPS.

→ Endroits où la réception des signaux GPS est bonne / impossible P. 16

- L'aiguille des secondes s'arrête en position 45 secondes avant la fin de la réception (La montre passe en mode Economie d'énergie 2)

- Si la réception des signaux GPS intervient à une température basse (inférieure ou égale à 0 °C) dans un état où la capacité et / ou l'efficacité de charge sont amoindris, la réception s'arrête et la montre est susceptible de passer en mode Economie d'énergie 2.

La réception de signaux GPS consomme beaucoup d'énergie. N'oubliez pas de recharger la montre en l'exposant régulièrement à la lumière.

→ Comment charger la montre P. 14

Si cette situation se reproduit souvent, consultez le détaillant chez qui la montre a été achetée.

Réglez l'heure lorsque la montre n'est pas en mesure de recevoir des signaux GPS (Réglage manuel de l'heure)

Points à vérifier

Si les "Points à vérifier" ne permettent pas de résoudre le problème, ou que la montre avance ou retarde alors qu'elle ne peut pas recevoir les signaux GPS en continu, réglez l'heure manuellement.

Suite à la page suivante

■ Comment régler manuellement l'heure

- Quand vous utilisez à nouveau la montre dans une situation où elle peut recevoir des signaux GPS, servez-vous de ces derniers pour régler l'heure.
- Au réglage de l'heure, la date est également ajustée.

1 Tirez la couronne jusqu'au deuxième clic

L'aiguille des secondes s'arrête dans cette position.



2 Appuyez brièvement sur le bouton B

L'aiguille des secondes se déplace et s'arrête en position 0 seconde.

La montre passe en mode de réglage manuel de l'heure.

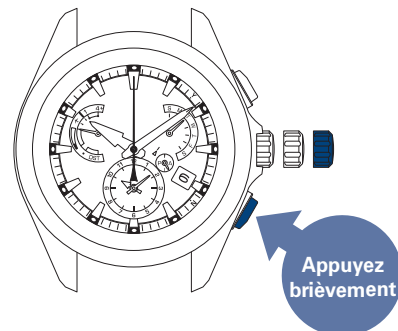

- * Quand la montre passe en mode de réglage manuel de l'heure, le résultat affiché est "N" puisque les données des résultats de réception sont perdues.

3 Tournez la couronne pour régler l'heure

Tournez la couronne dans le sens des aiguilles d'une montre pour faire avancer l'heure.

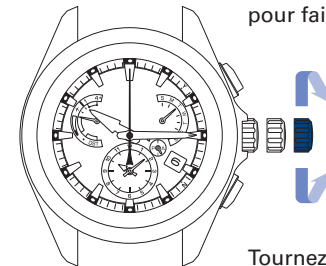

Tournez-la rapidement pour faire avancer les aiguilles en continu. Tournez-la à nouveau pour arrêter le mouvement des aiguilles.

Tournez la couronne dans le sens inverse des aiguilles d'une montre pour faire reculer l'heure.

- * La rotation s'arrête automatiquement après un tour de cadran (12 heures) continu. Tournez la couronne pour poursuivre le réglage.
- * La date change à 0:00 AM (minuit). Réglez l'heure en tenant compte de la distinction AM (matin) et PM (après-midi).

4 Renforcez la couronne (simultanément à un top horaire officiel)

L'opération est terminée.

La montre reprend son mouvement régulier.

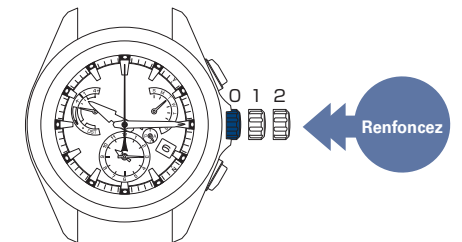

- * De plus, le compteur est ajusté en fonction de l'heure corrigée.

- * Même en l'absence de réception de signaux GPS, la montre peut être utilisée avec la même précision qu'une montre à quartz classique. (avec gain / perte de ± 15 secondes par mois en moyenne)
- * Si la montre reçoit les signaux GPS après le réglage manuel de l'heure, elle affiche l'heure reçue.

Décalage du compteur, de l'aiguille du jour, de l'aiguille de l'indicateur ou de l'aiguille des heures / minutes / secondes

Points à vérifier

- **La réception a réussi (le résultat de réception affiché est "Y") mais la montre avance ou retarde.**
 - **Vérifiez le réglage du fuseau horaire.**
 - **Vérifiez le réglage du fuseau horaire et de l'heure d'été. P. 21**
- Si le fuseau horaire actuellement réglé ne correspond pas à votre région, réglez-le selon l'une des deux méthodes suivantes.
- Endroits permettant une bonne réception des signaux GPS → **Comment ajuster le fuseau horaire P. 18**
Endroits où la réception des signaux GPS est impossible → **Comment régler manuellement le fuseau horaire P. 23**
- **Vérifiez le réglage de l'heure d'été.**
 - **Vérifiez le réglage du fuseau horaire et de l'heure d'été P. 21**
- Si le réglage de l'heure d'été ne correspond pas aux conditions de votre région, procédez au réglage en vous reportant à "Réglage de l'heure d'été" P. 19.
- **La fonction d'ajustement automatique de l'heure n'a peut-être pas été activée pendant plusieurs jours.**
 - **Ajustement automatique de l'heure P. 27**
- Il est probable que la fonction d'ajustement automatique de l'heure ne soit pas activée en raison de la faible réserve d'énergie de la montre ou selon l'environnement.
Pour ajuster immédiatement l'heure, reportez-vous à "Comment ajuster le fuseau horaire" P. 18.

Position initiale

Si la montre ne permet pas un affichage précis de l'heure ou de la date, ou que le compteur, l'aiguille du jour ou l'aiguille de l'indicateur ne pointent pas vers la position correcte après réception des signaux GPS, il est possible que la position initiale soit décalée.

La position initiale peut être décalée pour les raisons suivantes.



Choc puissant (chute ou coup)

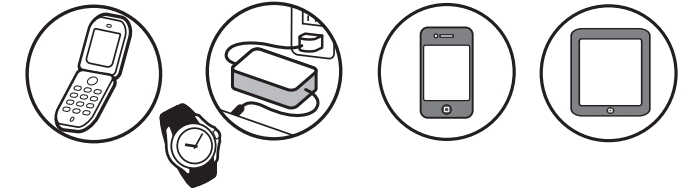

Objets environnants générant un champ magnétique
→ **Exemples de produits magnétiques courants susceptibles d'affecter les montres P. 36**

Pour comprendre le décalage de la position initiale des aiguilles de la montre, on peut penser à une balance dont l'aiguille destinée à afficher votre poids ne serait pas à la position zéro avant de vous peser.

Réglage de la position initiale des aiguilles des heures, des minutes et des petites secondes (fonction d'ajustement automatique de la position des aiguilles)

Les aiguilles des heures, des minutes et des petites secondes sont dotées d'une "fonction d'ajustement automatique de la position des aiguilles", qui corrige automatiquement une position initiale incorrecte. La fonction d'ajustement automatique de la position des aiguilles s'active une fois par minute pour l'aiguille des petites secondes ainsi qu'à midi et minuit pour les aiguilles des heures et des minutes.

- * Cette fonction agit quand la position initiale des aiguilles est décalée en raison de facteurs externes tels qu'un choc puissant ou des champs magnétiques. Elle n'agit pas pour ajuster la précision de la montre ou un léger décalage pouvant résulter du processus de fabrication.
- * La position initiale des aiguilles des heures et des minutes peut être ajustée manuellement.
→ **Réglez la position initiale des aiguilles du compteur, du jour, de la date, des aiguilles des heures / minutes et de l'aiguille de l'indicateur P. 45**

Ajustement de la position initiale des aiguilles du compteur, du jour, de la date, et de l'aiguille de l'indicateur

Le réglage de la position initiale des aiguilles du compteur, du jour, de la date et de l'aiguille de l'indicateur n'étant pas automatique, elle doit être ajustée manuellement.

- **Réglez la position initiale des aiguilles du compteur, du jour, de la date, des aiguilles des heures / minutes et de l'aiguille de l'indicateur P. 45**

Position initiale de la montre

La position initiale de la date est le "1" (1^{er}).

La position initiale de l'aiguille de l'indicateur est "low" (basse).

La position initiale des aiguilles des heures / minutes est "12:00 am" (midi).

La position initiale de l'aiguille des secondes est "0 seconde".

La position initiale de l'aiguille des secondes est "12:00 am".

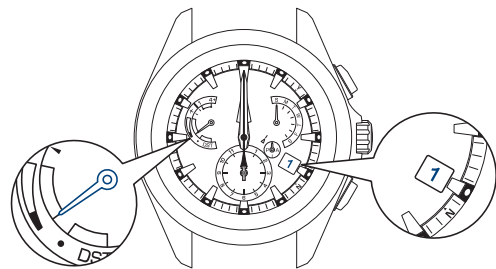

Ajustez la position initiale des aiguilles du compteur, du jour, de la date, des aiguilles des heures / minutes et de l'aiguille de l'indicateur

1 Tirez la couronne jusqu'au deuxième clic

L'aiguille des secondes s'arrête.



2 Maintenez le bouton A enfoncé (trois secondes)

La montre passe en mode d'ajustement de la position initiale de l'aiguille du compteur.

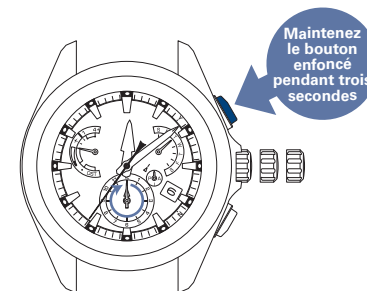

L'aiguille des secondes s'arrête en position 36 secondes.

Le compteur et l'aiguille AM / PM tournent et s'arrêtent sur les positions préliminaires.

3 Tournez la couronne pour ajuster le compteur sur "12:00 a.m."

* À l'affichage de "12:00 a.m."; passez à l'opération ④.

Tournez la couronne dans le sens des aiguilles d'une montre pour avancer d'un incrément.

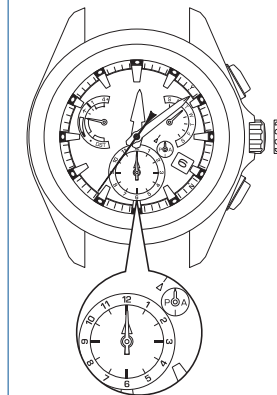

Tournez-la rapidement pour faire avancer l'aiguille en continu. Tournez à nouveau la couronne pour l'arrêter.

Tournez la couronne dans le sens inverse des aiguilles d'une montre pour revenir d'un incrément.

Ajustez correctement le compteur sur "12:00 a.m." car il suit l'aiguille AM / PM.

Suite à la page suivante

4 Appuyez brièvement sur le bouton A

La montre passe en mode d'ajustement de la position initiale de l'aiguille du jour.

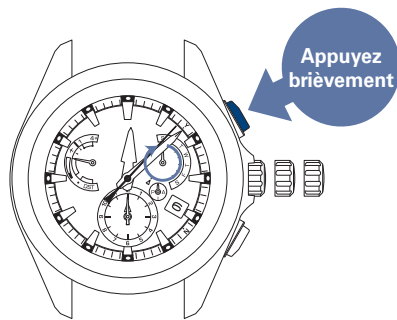

L'aiguille des secondes s'arrête en position 7 secondes.

L'aiguille du jour (de la semaine) tourne et s'arrête pour indiquer la position préliminaire.

5 Tournez la couronne pour ajuster l'aiguille du jour (de la semaine) sur "S (Sunday)"

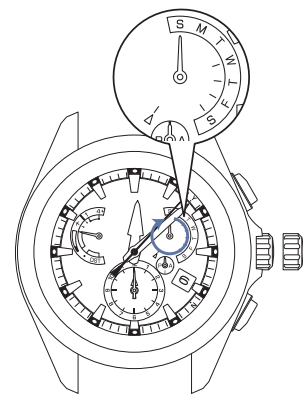

Tournez la couronne dans le sens des aiguilles d'une montre pour avancer d'un incrément.

Tournez-la rapidement pour faire avancer l'aiguille en continu.
Tournez à nouveau la couronne pour l'arrêter.

Tournez la couronne dans le sens inverse des aiguilles d'une montre pour revenir d'un incrément.

* L'aiguille du jour accomplit un tour complet mais ceci ne pose pas problème.

Suite à la page suivante

6 Appuyez brièvement sur le bouton A

La montre passe en mode d'ajustement de la position initiale de la date.

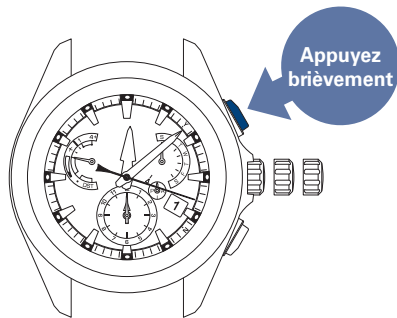

* Les boutons et la couronne ne peuvent pas être actionnés pendant le réglage de la date.

7 Tournez la couronne pour régler la date sur le "1"

Réglez la date de manière à ce que le "1" soit positionné au centre de la fenêtre.

* Si "1" est affiché, passez à l'étape ⑧.

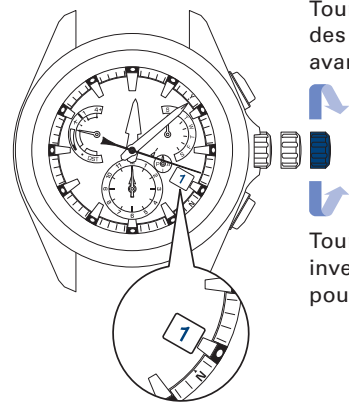

Tournez la couronne dans le sens des aiguilles d'une montre pour avancer d'un incrément.

↳ Tournez-la rapidement pour faire avancer la date en continu. Tournez à nouveau la couronne pour l'arrêter.

↳ Tournez la couronne dans le sens inverse des aiguilles d'une montre pour revenir d'un incrément.

8 Appuyez brièvement sur le bouton A

La montre passe en mode d'ajustement de la position initiale de l'aiguille de l'indicateur.

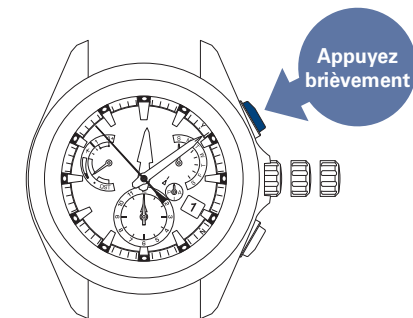

L'aiguille des secondes s'arrête sur la position 53 secondes.

Suite à la page suivante

9 Tournez la couronne pour ajuster l'aiguille de l'indicateur, comme montré sur la figure

Ajustez l'aiguille de l'indicateur sur la position indiquée sur la figure.

* Si l'aiguille de l'indicateur pointe vers la position indiquée sur la figure, passez à l'étape 10.

Tournez la couronne dans le sens des aiguilles d'une montre pour avancer d'un incrément.

Tournez-la rapidement pour faire avancer l'aiguille en continu. Tournez à nouveau la couronne pour l'arrêter.

Tournez la couronne dans le sens inverse des aiguilles d'une montre pour revenir d'un incrément.

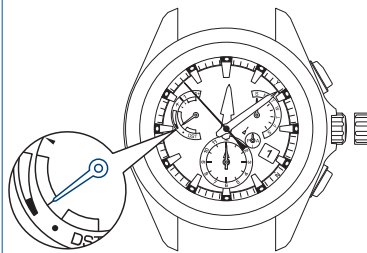

* L'aiguille de l'indicateur accomplit un tour complet, mais ceci n'implique pas l'échec de l'opération.

10 Appuyez brièvement sur le bouton A

La montre passe en mode d'ajustement de la position préliminaire des aiguilles des heures et des minutes.

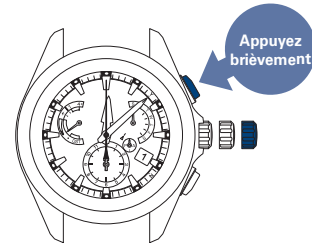

L'aiguille des petites secondes s'arrête sur la position 0 seconde.

11 Maintenez le bouton B enfoncé (pendant trois secondes)

Les aiguilles des heures / minutes avancent pour s'arrêter à midi.

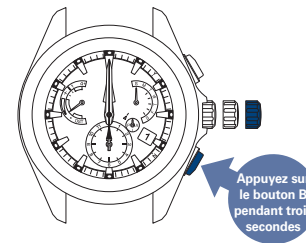

12 Renforcez la couronne

La montre quitte ce mode pour ajuster la position initiale, déclenchant ainsi le mouvement de l'aiguille des secondes et celui des aiguilles des heures / minutes.

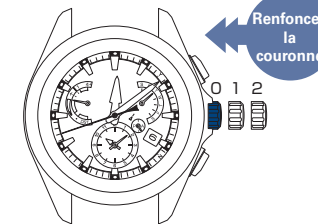

13 Réglage de l'heure par réception des signaux GPS

Vous devez ajuster le fuseau horaire dès que vous trouvez dans un endroit offrant une bonne réception des signaux GPS.

→ **Comment ajuster le fuseau horaire P. 18**

Une fois les étapes ① à ⑫ effectuées, n'oubliez pas de régler l'heure.

Si vous vous trouvez dans un endroit où la réception des signaux GPS est impossible

- ① Réglez manuellement le fuseau horaire.
→ **Comment régler manuellement le fuseau horaire P.23**
- ② Réglez manuellement l'heure
→ **Comment régler manuellement l'heure P.44**

Une fois l'heure réglée, l'opération est terminée.

Annulation de la détection lumineuse

■ Annulation de la détection lumineuse

La détection lumineuse peut être annulée.

Lorsque la détection lumineuse est désactivée, le réglage automatique de l'heure se modifie en fonction de la réception à heure fixe. La montre enregistre alors l'heure du dernier ajustement manuel réussi et initie automatiquement le réglage de l'heure en même temps.

* La détection lumineuse est activée par défaut.

1 Continuez à appuyer simultanément sur les boutons A et B (pendant trois secondes)

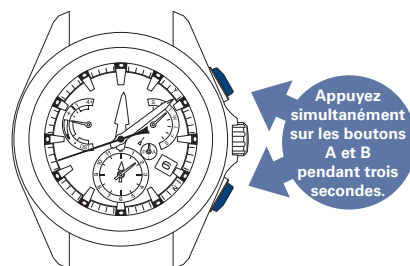

L'aiguille des secondes s'arrête en position 8 secondes

2 Maintenez le bouton A enfoncé (trois secondes)

Vous pouvez choisir d'activer ou de désactiver la détection lumineuse.

L'aiguille des secondes, qui pointait sur le Y (position 8 secondes : ON) se déplace vers le N (position 22 secondes : OFF).

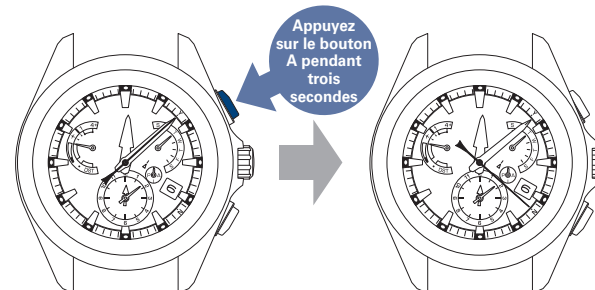

3 Appuyez brièvement sur le bouton B

La montre repasse en mode d'affichage de l'heure.





■ Comment activer la détection lumineuse

Suivez les étapes ① à ③ pour activer la détection lumineuse.

Réglez l'aiguille des secondes pour qu'elle pointe vers le Y (position 8 secondes : ON) pendant l'étape ②.

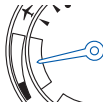

Dépannage



	Problème	Causes possibles	Solutions	Pages de référence
Mouvement des aiguilles	L'aiguille des secondes se déplace à intervalles de 2 secondes.	La fonction d'avertissement d'autonomie faible est activée. (P. 32) Si l'aiguille des secondes avance à intervalles de 2 ou 5 secondes alors que vous portez la montre au quotidien, cela veut dire que cette dernière n'est pas suffisamment exposée à la lumière, par exemple parce qu'elle est cachée sous une manche.	Chargez suffisamment la montre jusqu'à ce que l'aiguille des secondes se déplace à intervalles d'1 seconde et que l'aiguille de l'indicateur pointe vers la position médiane ou de charge maximale.  Position centrale	P. 13 P. 14
	L'aiguille des secondes se déplace à intervalles de 5 secondes.		Faites attention à ne pas laisser votre manche recouvrir la montre. Si vous retirez la montre, placez-la dans un endroit aussi lumineux que possible.	
	L'aiguille des secondes, arrêtée en position 15 secondes, commence à bouger.	La fonction Économie d'énergie 1 a été activée (P. 33) Si la montre n'a pas été suffisamment exposée à la lumière en continu, la fonction Économie d'énergie 1 s'active automatiquement pour limiter la consommation.	Si la montre est exposée à la lumière, l'aiguille avancera rapidement et indiquera l'heure actuelle. Lorsque la montre indique à nouveau l'heure actuelle, utilisez-la telle quelle (il se n'agit pas d'un mouvement anormal).	—
	L'aiguille des secondes, arrêtée en position 45 secondes, commence à bouger.	La fonction Économie d'énergie 2 a été activée (P. 33) Si la montre n'est pas suffisamment chargée pendant un certain temps, la fonction Économie d'énergie 2 s'active automatiquement.	① Chargez la montre jusqu'à ce que l'aiguille de l'indicateur pointe vers la position médiane ou de charge maximale. ② Ensuite, si l'heure est incorrecte, réglez le fuseau horaire.	P. 13 P. 14 P. 17 ~ 18
	Les aiguilles de la montre avancent rapidement si vous n'appuyez sur aucun bouton. Quand les aiguilles n'avancent plus rapidement, la montre recommence à fonctionner à intervalles d'1 seconde.	La fonction Économie d'énergie a été activée. (P. 33) La fonction d'alignement automatique de la position des aiguilles a été activée. Si l'heure affichée est incorrecte en raison d'influences extérieures, la montre corrige automatiquement le décalage des aiguilles par la fonction d'alignement automatique de la position des aiguilles.	Aucune opération n'est nécessaire (il ne s'agit pas d'un mouvement anormal).	—
	L'aiguille de l'indicateur indique la position entre "1" et "mode avion".	La fonction de réception automatique de la seconde intercalaire est activée. (P. 29) 	Une réception complète des données de seconde intercalaire nécessite jusqu'à 18 minutes. Faites attention au lieu de réception (Endroits permettant une bonne réception des signaux GPS P. 16).	P. 29

Problème	Causes possibles	Solutions	Pages de référence	
Réception de signaux GPS	La montre indique un état de charge faible. (P. 11)	Chargez suffisamment la montre jusqu'à ce que l'état de charge indique "position médiane" ou charge maximale.	P. 13	
	Le mode avion (✈) a été activé. (P. 22)	Après avoir quitté un endroit où la réception des signaux GPS est restreinte (à bord d'un avion etc.), désactivez le mode avion (✈).	P. 22	
	La réception est impossible même si les signaux GPS sont disponibles (le résultat de la réception affiché est "N").	Vous vous trouvez dans un endroit où la réception des signaux GPS est impossible (P. 16).	P. 16	
	La réception des signaux GPS est impossible même en procédant à la réception des signaux GPS (le résultat de la réception affiché est "N").	Vous vous trouvez dans un endroit où la réception des signaux GPS est impossible (P. 16).	Lancez la réception dans un endroit permettant une bonne réception des signaux GPS.	P. 16
	Les signaux GPS ont bien été reçus (le résultat de la réception est "Y") mais l'heure et la date avancent ou reculent (quand le résultat de la réception de l'ajustement de l'heure est affiché).	Le fuseau horaire réglé ne correspond pas à la région où vous êtes.	Vérifiez le réglage du fuseau horaire. Si le fuseau horaire ne correspond pas à la zone où vous vous trouvez, réglez-le. • Si vous vous trouvez dans un endroit permettant une bonne réception des signaux GPS → Comment ajuster le fuseau horaire • Si vous vous trouvez dans un endroit où la réception des signaux GPS est impossible → Comment régler manuellement le fuseau horaire	P. 21 P. 18 P. 23
Le réglage de l'heure d'été ne correspond pas à l'heure d'été de l'endroit où vous êtes.		Vérifiez le réglage de l'heure d'été	P. 21	

Problème	Causes possibles	Solutions	Pages de référence	
Réception de signaux GPS	Le réglage de l'heure d'été ne correspond pas à l'heure d'été de l'endroit où vous êtes.	Vérifiez le réglage de l'heure d'été.	P. 21	
	Le résultat de la réception est "Y" mais l'heure et la date avancent ou retardent (lors de l'affichage du résultat de la réception pour l'ajustement du fuseau horaire).	La position des aiguilles est décalée sous l'effet de facteurs externes. La position initiale des aiguilles est décalée. → Position initiale P. 44	① <Décalage des aiguilles des heures / minutes> L'activation de la fonction d'ajustement automatique permet de corriger la position des aiguilles. Utilisez la montre telle quelle. La fonction d'alignement automatique de la position des aiguilles s'active une fois par minute pour l'aiguille des petites secondes ainsi qu'à midi et minuit pour les aiguilles des heures et des minutes. <Décalage de la date> La position initiale n'étant pas automatiquement ajustée, vous devez le faire manuellement. ② Si le décalage de l'aiguille n'est pas corrigé, reportez-vous à la rubrique "Auster la position préliminaire du compteur, de l'aiguille du jour, de la date, de l'aiguille de l'indicateur et de l'aiguille des heures / minutes" pour effectuer l'opération. ③ Si l'étape ② ne permet pas de corriger le décalage de l'aiguille, adressez-vous au détaillant chez qui la montre a été achetée.	P. 44 P. 45
	Le résultat de la réception est "Y" mais l'heure avance ou retarde d'une ou deux secondes.	La fonction d'ajustement automatique de l'heure n'a pas été activée pendant plusieurs jours.	Si la réserve d'énergie de la montre est insuffisante, la fonction d'ajustement automatique de l'heure est susceptible de n'être activée qu'une fois tous les 3 jours.	P. 27
	La fonction d'ajustement automatique de l'heure ne s'active pas chaque jour.	Les conditions d'activation de la fonction d'ajustement automatique de l'heure ne sont pas remplies.	L'activation de la fonction d'ajustement automatique de l'heure nécessite un niveau d'énergie suffisant. L'exposition à une lumière vive active automatiquement la fonction d'ajustement de l'heure.	P. 27
	La réception automatique n'est pas activée.	La montre n'est pas dans un environnement permettant la réception de signaux GPS alors qu'elle est exposée à la lumière.	Annulez la fonction initiant la réception automatique lorsque la lumière est suffisante pour que la réception ait uniquement lieu à heure fixe. Dans ce cas, l'heure fixe se cale sur l'heure du dernier ajustement manuel de l'heure. <Comment activer ou désactiver la fonction de réception automatique de la lumière> 1. Appuyez simultanément sur les boutons A et B et maintenez-les enfoncés (pendant trois secondes). L'aiguille des petites secondes indique si la fonction est activée ou non, par un Y (position 8 secondes : ON, activée) ou un N (position 22 secondes : OFF, désactivée). 2. Maintenez le bouton A enfoncé (3 secondes) pour désactiver cette fonction.	P. 49

Problème	Causes possibles	Solutions	Pages de référence	
Décalage de l'heure et des aiguilles	Décalage de l'aiguille des petites secondes indiquant le "résultat de la réception" et le "nombre de satellites dont les signaux sont reçus".	Décalage de la position initiale de l'aiguille des petites secondes (sous l'effet de facteurs externes). → Position initiale P. 45	① La fonction d'alignement automatique de la position de l'aiguille est activée pour corriger automatiquement la position. Utilisez la montre telle quelle. La fonction d'alignement automatique de la position des aiguilles s'active une fois par minute pour l'aiguille des secondes. ② Si l'étape ② ne permet pas de corriger le décalage de l'aiguille, adressez-vous au détaillant auprès duquel la montre a été achetée.	P. 44
	La montre avance ou retarde temporairement.	La fonction d'ajustement automatique de l'heure n'a pas été activée pendant plusieurs jours.	Si la réserve d'énergie de la montre est insuffisante, la fonction d'ajustement automatique de l'heure est susceptible de n'être activée qu'une fois tous les 3 jours. Pour ajuster immédiatement l'heure, effectuez un "ajustement manuel de l'heure".	P. 27 P. 26
		La montre a reçu une heure incorrecte en raison de facteurs externes (réception erronée).	① Placez-vous dans un endroit où les signaux GPS peuvent être plus facilement reçus. ② Réglez le fuseau horaire si nécessaire.	P. 16 P. 18
		La montre est restée longtemps exposée à des températures extrêmement basses ou élevées.	① La précision de la montre sera rétablie lorsqu'elle sera placée à nouveau dans un endroit où la température est normale. ② Si l'heure est incorrecte, réglez-la manuellement. ③ Si le problème n'est toujours pas corrigé, adressez-vous au détaillant chez qui la montre a été achetée.	P. 26
	L'heure avance (retarde) d'1 heure	L'heure d'été est activée (ou désactivée).	Vérifiez le réglage de l'heure d'été.	P. 21

Problème	Causes possibles	Solutions	Pages de référence	
Mise en charge de la pile solaire	La montre arrêtée a été exposée à une lumière adéquate plus longtemps que la durée requise pour une recharge complète, mais elle ne reprend pas son mouvement normal à intervalles d'1 seconde.	La montre est exposée à une lumière trop faible. Le temps de charge de la montre n'est pas suffisant.	La durée requise pour la recharge de la montre dépend totalement de l'intensité lumineuse à laquelle elle est exposée. Reportez-vous à "Durée standard de la charge" pour charger la montre.	P. 14
	L'aiguille des secondes reste immobile même si la montre est chargée plus longtemps que la durée requise pour une recharge complète (P. 10).	La montre n'a pas été chargée depuis longtemps et est complètement déchargée.	Contactez le détaillant chez qui la montre a été achetée.	—
Décalage de la date	Une fois la réception terminée, l'heure est correcte mais pas la date.	La position initiale de la date est décalée. Ce problème est dû à une influence externe, ou autre, entraînant un décalage de la position préliminaire de la date.	Ajustez la position initiale de la date précisément sur "1" (1 ^{er} jour d'un mois).	P. 46 ~ 49
Décalage du jour	Une fois la réception terminée, l'heure est correcte mais le jour (de la semaine) est erroné.	La position préliminaire de l'aiguille du jour (de la semaine) est décalée. Ce problème est dû à une influence externe, ou autre problème, dérégulant la position préliminaire de l'aiguille du jour.	Ajustez la position préliminaire du jour (de la semaine) sur "S (Sunday)".	 P. 45 ~ 48
Le réglage du compteur est impossible	Une fois la réception terminée, l'heure de base est correcte mais le fuseau horaire sélectionné sur le compteur n'est pas affiché.	La position préliminaire du compteur est décalée. Ce problème est dû à une influence externe, ou autre problème, dérégulant la position préliminaire de l'aiguille du jour.	Ajustez le compteur sur la position "12:00 a.m."	 P. 45 ~ 48

Problème	Causes possibles	Solutions	Pages de référence	
Décalage de l'aiguille de l'indicateur	La fonction de réception automatique de la seconde intercalaire a été activée. (L'aiguille de l'indicateur est comme sur l'illustration à droite.) 	La réception des données de seconde intercalaire peut nécessiter jusqu'à 18 minutes. Utilisez la montre en vous reportant à "Endroits où la réception des signaux GPS est bonne P. 16".	P. 29	
	Décalage de la position initiale de l'aiguille de l'indicateur. Cette situation est due à des facteurs externes ou à une réinitialisation du système.	Réglez la position initiale de l'aiguille de l'indicateur. 	P. 45 ~ 48	
Fonctionnement	La couronne ou les boutons ne fonctionnent pas.	La réserve d'énergie électrique de la montre s'amenuise	Chargez suffisamment la montre jusqu'à ce qu'elle avance à intervalles d'1 seconde.	P. 14
	Vous êtes perdu en cours d'opération.	La date change juste après un réglage via la couronne ou un bouton.	Attendez sans rien faire. Après l'arrêt de la date, la couronne et les boutons peuvent être actionnés.	—
			<p>Quand la couronne est tirée</p> <ol style="list-style-type: none"> ① Renforcez la couronne. ② L'aiguille des secondes commence à bouger dans les 6 minutes. ③ Ensuite, recommencez l'opération. <p>Quand la couronne n'est pas tirée</p> <ol style="list-style-type: none"> ① Appuyez sur le bouton B. ② L'aiguille des secondes commence à bouger dans les 2 minutes. ③ Ensuite, recommencez l'opération. 	—
Autre problème	Le verre du cadran reste embué.	De l'eau s'est infiltrée dans la montre en raison d'une dégradation du joint etc.	Contactez le détaillant chez qui la montre a été achetée.	—

Index

Fonctions d'ajustement de l'heure

Réception de signaux GPS → P. 28

Fonction d'ajustement du fuseau horaire Cette montre s'ajuste précisément à l'heure locale, par simple pression sur un bouton*, n'importe où dans le monde.
→ P. 17

* L'heure d'été peut être réglée manuellement.

Utilisez cette fonction quand vous vous rendez dans une région située dans un autre fuseau horaire.

Fonction d'ajustement manuel de l'heure Elle affiche l'heure précise du fuseau horaire en cours par réception des signaux GPS émis par les satellites.
→ P. 25

Utilisez cette fonction pour régler l'heure avec précision pendant une utilisation normale de la montre.

Fonction d'ajustement automatique de l'heure Elle évalue le moment le plus adapté pour la réception des signaux GPS émis par les satellites et la lance automatiquement.
→ P. 27

Elle affiche l'heure précise du fuseau horaire en cours.

Réglage manuel du fuseau horaire Il est possible de modifier le fuseau horaire du compteur. De plus, l'heure du compteur est ajustée avant utilisation lors de la sélection manuelle du fuseau horaire.
→ P. 23

Réglage de l'heure d'été L'heure d'été du cadran principal et du compteur peut être ajustée manuellement.
→ P. 19

Fonctions de charge

Fonction de recharge solaire Une cellule solaire insérée sous le cadran convertit n'importe quelle forme de lumière en énergie électrique, stockée dans une pile secondaire, pour alimenter la montre. Une fois qu'elle est complètement rechargée, la montre a une autonomie d'environ 6 mois.
→ P. 14

Fonction d'affichage de l'état de charge Elle affiche approximativement l'énergie dont dispose la montre. Elle indique également si la montre peut recevoir des signaux GPS.
→ P. 13

Fonction Économie d'énergie Le mode Économie d'énergie peut être activé pour réduire toute consommation d'énergie superflue lorsque la montre n'est pas exposée à une source de lumière suffisante.
→ P. 33

Fonction de réception

Mode avion (✈) → P. 22	Elle empêche la réception des signaux GPS Activez ce mode lorsque vous embarquez dans un avion etc.
Fonction d'affichage du statut d'acquisition par les satellites → P. 18	Par l'aiguille des secondes, elle indique le nombre de satellites GPS dont les signaux sont reçus.
Fonction d'affichage du résultat de la réception → P. 30	Elle affiche le résultat de la réception le plus récent (réussite / échec).
Fonction de vérification du réglage du fuseau horaire → P. 21	Elle affiche le fuseau horaire actuellement réglé.

Autres fonctions

Fonction d'affichage du deuxième fuseau horaire → P. 24	L'heure d'un fuseau horaire autre que celui ajusté pour le cadran principal est affichée sur le compteur à 6 heures (12 heures) par l'aiguille AM / PM.
Fonction d'alignement automatique de la position des aiguilles → P. 44	Elle corrige automatiquement le décalage des aiguilles dû à des facteurs externes tels que des champs magnétiques.
Fonction de réception automatique de la seconde intercalaire → P. 29	Elle reçoit automatiquement les données de seconde intercalaire quand leur réception est nécessaire.

SPÉCIFICATIONS

- Fonctionnement de base** Cadran principal ; trois aiguilles (heures / minutes / secondes), date, affichage du jour, aiguille de l'indicateur, affichage du deuxième fuseau horaire, indicateur AM / PM, fonction heure universelle (40 fuseaux horaires)
- Fréquence de l'oscillateur à quartz** 32 768 Hz (Hz = Hertz ... Cycles par seconde)
- Retard / avance (moyenne mensuelle)...** Avance / retard de + 15 secondes par mois en moyenne (quand la montre est utilisée sans ajustement automatique de l'heure par réception du signal GPS et quand elle est portée au poignet à une température normale comprise entre 5 et 35 °C).
- Plage de températures de fonctionnement** Entre -10 °C et +60 °C
- Mécanisme d'entraînement** Moteur pas à pas (aiguilles des heures / minutes / secondes du cadran principal), affichage du jour, de la date, aiguille de l'indicateur, compteur (heures, minutes)
- Source d'alimentation** Pile secondaire, 1 pièce
- Autonomie** Environ 6 mois (à pleine charge, mode Économie d'énergie non activé).
* Si le mode Économie d'énergie est activé après une recharge complète de la montre, l'autonomie sera d'environ 2 ans au maximum.
- Fonction de réception de signaux GPS...** Ajustement du fuseau horaire, ajustement manuel de l'heure, ajustement automatique de l'heure
- Circuit intégré** Oscillateur, diviseur de fréquence et circuit d'entraînement C-MOSIC, 4 pièces

* Caractéristiques techniques susceptibles d'être modifiées sans préavis dans le cadre de notre politique d'amélioration des produits.

Déclaration de conformité