

SEIKO

ASTRON



GPS  
SOLAR



使用前閱讀



目次

使用說明書 完整版

5X53 GPS 太陽能腕錶 (雙時區)

**我們真誠地感謝您購買 SEIKO 腕錶。  
為了保證您正確使用 SEIKO 腕錶，請您在使用之前仔細閱讀說明書。  
妥善保管好說明書，以便在需要的時候隨時拿出來閱覽。**

- \* 關於金屬錶帶的調整，可以聯繫購買該產品的商店為您做調整。如果因禮品贈送或者搬家等因素而無法聯繫購買商店調整錶帶，請聯繫 SEIKO 客戶服務中心。如果在非購買商店調整，可能會收取費用或者不能為您提供相關服務。
- \* 如果您的腕錶上貼有一層防止刮傷用的保護膜，務必在使用前將其撕下。如果在貼有保護膜狀態下使用，則可能會因沾上污漬、汗水、灰塵、水分等而導致生鏽。

## 產品使用注意事項

### ⚠ 警告

請注意，如未嚴格遵守以下安全規定，可能會導致負重傷等嚴重的後果。

#### 如果出現以下情況，應立即停止使用。

- 如果腕錶機體或錶帶因腐蝕等變得尖銳。
- 如果錶帶的梢釘彈跳出來。
  - \* 應立即聯繫購買腕錶的商店或 SEIKO 客戶服務中心。

#### 不要把腕錶和零件放在嬰幼兒能觸摸到的地方。

應注意防止嬰幼兒誤吞食零件。  
萬一出現嬰幼兒誤吞食電池或零件的情況，會對健康有害，應立即就醫。

#### 請勿將專用充電電池從手錶中卸除。

- \* 關於專用充電電池 → 使用電源 P. 41  
更換專用充電電池必須具備專業知識與技術，請交由購買本商品之專賣店處理。  
若裝入一般氧化銀電池，可能導致破裂、發熱，或起火等問題。

### ⚠ 注意

請注意，如未嚴格遵守以下安全規定，可能會導致負輕傷或蒙受物質方面的損失。

#### 應該避免在以下場所佩戴或保管本腕錶。

- 有揮發性物質散發的地方（去光液等化粧品、防蟲劑、稀釋劑等）
- 溫度長期處於低於 5°C 或高於 35°C 的地方
- 震動較強的地方
- 受到強磁力或靜電影響的地方
- 高濕度的地方
- 灰塵較多的地方

#### 如果出現了過敏症狀或斑疹

應立即停止佩戴腕錶，並到皮膚科或過敏專科醫師處就診。

#### 其他注意事項

- 金屬錶帶的調整需要專業知識和技術。如需調整錶帶，請聯繫購買腕錶的商店。如果嘗試自己調整金屬錶帶，則有可能導致手或手指受傷，也有可能導致零件遺失。
- 不要對商品做拆卸或改造。
- 不要把腕錶放在嬰幼兒能觸摸到的地方。應特別小心，嬰幼兒接觸腕錶時，可能會導致受傷或過敏性皮疹或瘙癢。
- 關於使用完後的電池的處理，應遵守各地方行政部門的相關說明。
- 如果是懷錶或胸飾錶，錶上的繩帶和錶鏈可能會損壞衣服或弄傷手、頸部或身體的其他部位。
- 當您卸下腕錶直接放在物體平面上時，錶背及錶帶或者是錶帶扣可能會受到磨擦損傷，敬請留意。建議您將卸下的腕錶包覆在軟布等物品上。

### ⚠ 警告



#### 水肺潛水或飽和潛水時請勿使用。

模擬惡劣環境下的各種嚴格檢查，通常是為水肺潛水或飽和潛水設計的腕錶所必需的，尚未在帶 BAR（氣壓）顯示的防水腕錶上進行。對於潛水，請使用專為潛水而設計的腕錶。

### ⚠ 注意



#### 不要直接放在水龍頭下沖洗。

水龍頭下自來水的水壓足夠高，會降低日常生活用防水腕錶的防水性能。

### ⚠ 注意



#### 在手上沾有水分的時候，不要操作腕錶的錶冠和按鈕

水可能會進入腕錶內部。

\* 如果玻璃內表面出現水霧氣或水滴，且長時間不消失，則說明防水性能有問題。應立即聯繫購買腕錶的商店或 SEIKO 客戶服務中心。



#### 應該盡早與購買商店或本公司客戶服務中心取得聯繫。

即使是防水錶也會因玻璃黏合面或墊圈劣化或不鏽鋼生鏽而導致防水出現問題。



#### 在入浴、洗三溫暖時，不要佩戴腕錶。

蒸氣、肥皂以及溫泉的成分等可能會加速腕錶防水性能的惡化。

## 產品功能

### ■ 本產品為 GPS 太陽能腕錶

\* 本 GPS 太陽能腕錶有別於導航機器，在技術規格設計上，並非在平常使用時隨時接收 GPS 衛星的 GPS 訊號。  
 只有在進行校正時區，以及手動或自動校正時間等情形下，腕錶才會接收 GPS 衛星的 GPS 訊號。

其功能如下。

#### GPS 訊號接收

您只需要操作一次按鈕，就可馬上取得世界各地的時間。

顯示的時間為 DST (夏令時間)。

接收來自 GPS 衛星的訊號，迅速調整時間。

→ 容易接收 GPS 訊號的場所/無法接收 GPS 訊號的場所 P. 16

此腕錶可顯示全球所有時區。

→ 關於時區 P. 6

使用腕錶的地區或時區有所改變時，請執行「校正時區」以調整時間。

→ 校正時區方法 P. 20

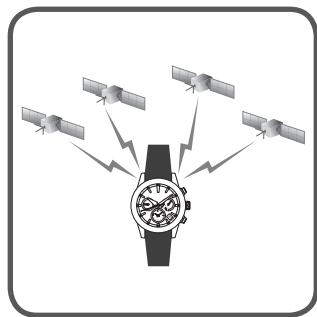

#### 太陽能充電

本產品可透過太陽能充電。

將文字面板置於受光處充電。

充滿電後腕錶續航力約 6 個月。

當電池殘量用盡後，再進行充電時將會耗費許多時間。  
 建議您平時就進行充電動作。

→ 腕錶充電方法 P. 14

→ 充電時間的概估 P. 14

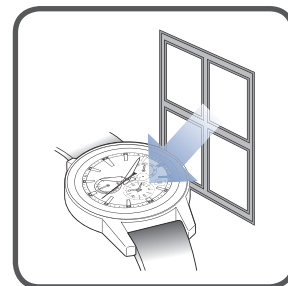

#### 智慧感應 (自動校正時間)

依照您的使用習慣，本產品將自動進行時刻的修正。

您的腕錶在戶外接受光線照射下時會自動感應，以接收 GPS 衛星的電波。您不必擔心時刻的落差問題，這是一個常保時刻準確的功能。

→ 關於智慧感應 (自動校正時間) P. 29

\* 蓄電量不足時將無法自動進行時刻校正。

→ 檢查充電狀態 P. 13



## GPS 太陽能腕錶調節時間日期的構造

### 關於 GPS 衛星

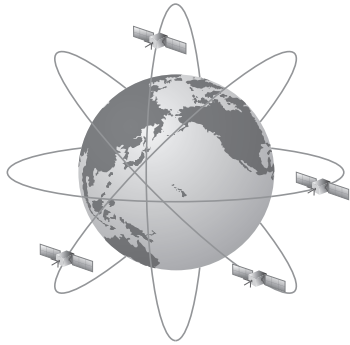

GPS 衛星是由美國國訪總署所管理的衛星（正式名稱為 NAVSTAR）。於高度 2 萬公里的軌道上運行。

本來是屬於軍事用衛星。現在部份開放給民間使用，多用於汽車導航及行動電話等電子機器。

在這個 GPS 衛星上搭載有 10 萬年約 1 秒誤差的高精準度原子時鐘。

### 調整本腕錶時間和日期的構造

此腕錶可以接收來自 GPS 衛星的電波，依照下列情報來核對時刻和日期。

- 依照原子時鐘的正確時刻和日期
- 有關您所在時區以及其採用 DST（夏令時間）的資訊（基本上是由接收 4 座以上的 GPS 衛星訊號，來定位您的所在位置是在全球 39 個時區中的哪一個時區，並識別其採用 DST（夏令時間）的詳細資訊。）

\* 現在位置的時區情報接收，須進行操作時區修正功能。

→ 校正時區方法 P. 20

\* 本 GPS 太陽能腕錶有別於導航機器，在技術規格設計上，並非在平常使用時隨時接收 GPS 衛星的 GPS 訊號。

只有在進行校正時區，以及手動或自動校正時間等情形下，腕錶才會接收 GPS 衛星的 GPS 訊號。

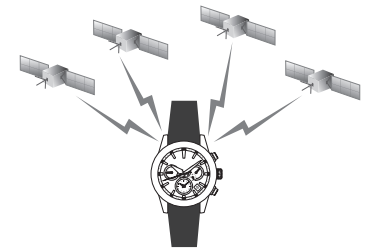

## 關於時區

### □ 關於時區

世界各地均有在該國家或地區所使用的通用標準時間，此一標準時間以微調世界時（UTC）為基準。

標準時間由國家和地區決定，“時區”係指使用相同標準時間的整個區域。目前全球分為 39 個時區（截至 2018 年 3 月）。

### □ DST（夏令時間）

每個地區都設有不同的 DST（夏令時間）。

所謂夏令時間，即夏天時間。夏天日照時間較長時，將正常時間提前 1 小時，以延長白天時間的制度。

此制度以歐美為主，已經在世界上約 80 個國家中實施。DST（夏令時間）的實施期間因世界各地情況而不同。

若成功調整時區，顯示的時間會反應接收 GPS 訊號所在國家採用 DST（夏令時間）情況的資料。

\* 各地夏令時間因國家和地區而異。

### □ 協定世界時（UTC）Coordinated Universal Time = 協調世界時

UTC 是經由國際協議所制定的世界通用標準時間，也是世界各地紀錄時間時的官方時間。為了修正與天文學上的世界時（UT）之間的偏差，又在依據世界各地的原子鐘所制定的「國際原子時（TAI）」上增加了閏秒，經由調整後所制定出來的時間即是 UTC。

## 本腕錶有以下使用方法

### 使用腕錶之地區或時區有所改變時

請進行校正時區。

腕錶顯示目前所在地區之正確時間（包括 DST（夏令時間））。

- 關於校正時區 P. 19
- 關於時區 P. 6
- 時區顯示和時差一覽表 P. 12

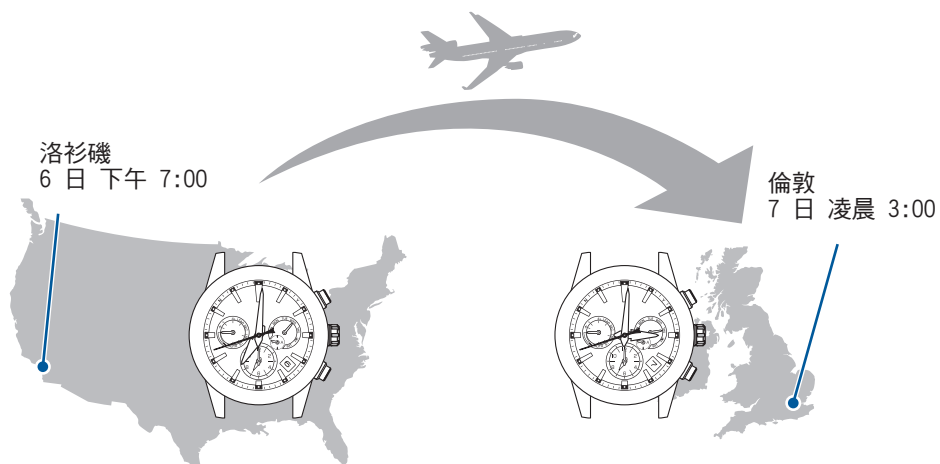

### 只需校正時間的時候

執行「強制校正時間」功能，以顯示所設定時區之正確時間。

- 手動校正時間方法 P. 22
- 確認時區與 DST（夏令時間）的設定 P. 25

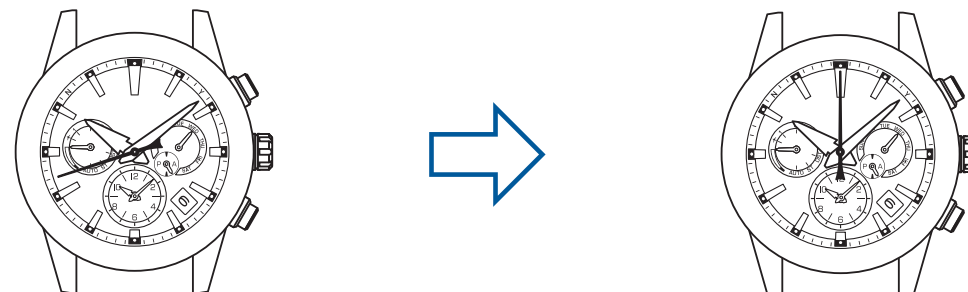

## 如何找出你的腕錶上的預設時區

錶背殼上面有顯示您的腕錶的機型編號

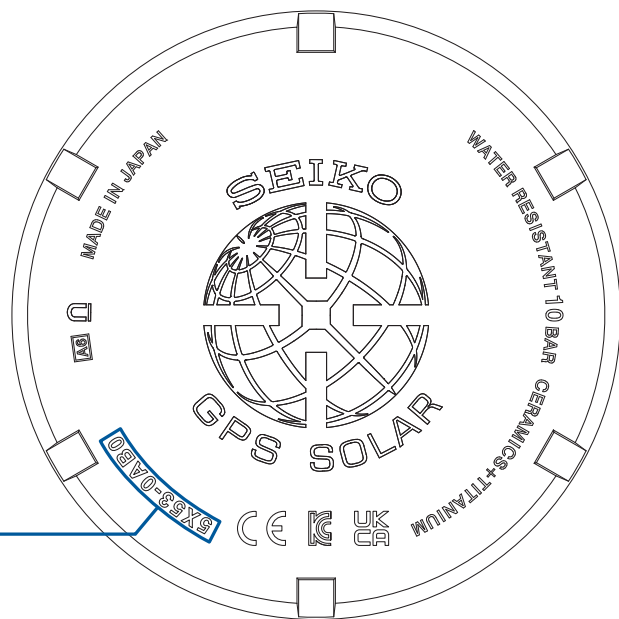

機型/錶殼編號  
是一組用來識別機型的  
數字

\* 外觀可能因機型而有所不同

只要檢查您的錶背殼上的機型編號，您就可以判定預設時區的所在位置。

更多細節請參考以下網址：

<https://www.seikowatches.com/global-en/customerservice/knowledge/gpstimezonedatainfo>

如果在腕錶的時區資料或 DST（夏令時間）資料設定後，正式時區等有所更動，則即便收到 GPS 訊號也將會無法顯示正確的時間。請依照以下步驟來顯示正確時間：

### 〈在某地區的正式時區或 DST（夏令時間）更動時，設定時間的方法〉

1. 手動調整時區並視需要設定 DST（夏令時間），將時區設定在適當的目標地區內的正確時間。  
更多資訊請參考"設定 DST（夏令時間）" P. 24
2. 接下來，手動校正時間。  
更多資訊請參考"手動校正時間" P. 21
3. 當在同一個時區內使用腕錶時，只要收到衛星訊號或是手動校正時間之後，正確時間就會顯示。
4. 當所在位置離開曾經更動過的預設時區，請回到原處，重新執行上述 1 到 3 步驟。如上操作之後，就會顯示正確時間。

## 目次

<b>1. 使用前閱讀</b> .....	<b>2</b>	<b>5. 發覺秒針的動作異常時</b> .....	<b>33</b>
產品使用注意事項 .....	2	秒針的動作與腕錶的狀態（電池電力耗盡預告功能） .....	33
產品功能 .....	4	<b>6. 為了維持腕錶性能</b> .....	<b>34</b>
GPS 太陽能腕錶調節時間日期的構造 .....	5	關於日常保養 .....	34
關於時區 .....	6	性能和型號 .....	34
本腕錶有以下使用方法 .....	7	防水性能 .....	34
如何找出你的腕錶上的預設時區 .....	8	抗磁性能 .....	35
<b>2. 目次</b> .....	<b>9</b>	關於錶帶 .....	36
<b>3. 使用前</b> .....	<b>10</b>	如何使用簡易調整式錶扣 .....	37
各部位名稱 .....	10	可調式三折式錶扣的使用方法 .....	38
指示器指針顯示和受信結果顯示 .....	11	可調式三折式錶扣的使用方法（尖頭內藏型） .....	39
時區顯示和時差一覽表 .....	12	關於環保蓄光塗料 .....	40
檢查充電狀態 .....	13	使用電源 .....	41
關於充電 .....	14	關於售後服務 .....	42
<b>4. 基本操作（時刻修正方法/GPS 訊號接收方式等）</b> .....	<b>15</b>	<b>7. 問題解決</b> .....	<b>43</b>
基本操作流程圖 .....	15	GPS 電波無法接收時 .....	43
GPS 訊號接收 .....	16	在無法接收 GPS 訊號的環境下校正時間（關於手動校正時間和日期） .....	43
透過 GPS 訊號接收來調整時區和時間（校正時區） .....	19	當小錶盤、日曆、指示針或時／分／秒針的位置出現偏差時 .....	45
透過 GPS 訊號接收來調整時間（手動校正時間） .....	21	這時候該怎麼辦？ .....	49
當在飛機機艙內等場所校準目的地時間的時候（手動選擇時區） .....	23	<b>8. 功能一覽表／產品技術規格</b> .....	<b>53</b>
設定 DST（夏令時間） .....	24	索引 .....	53
調整小錶盤的時間 .....	26	產品技術規格 .....	54
切換大錶盤和小錶盤（時間轉換功能） .....	28		
關於智慧感應（自動校正時間） .....	29		
搭乘飛機時（關於飛航模式（✈）） .....	30		
閏秒功能（閏秒自動訊號接收功能） .....	31		

各部位名稱

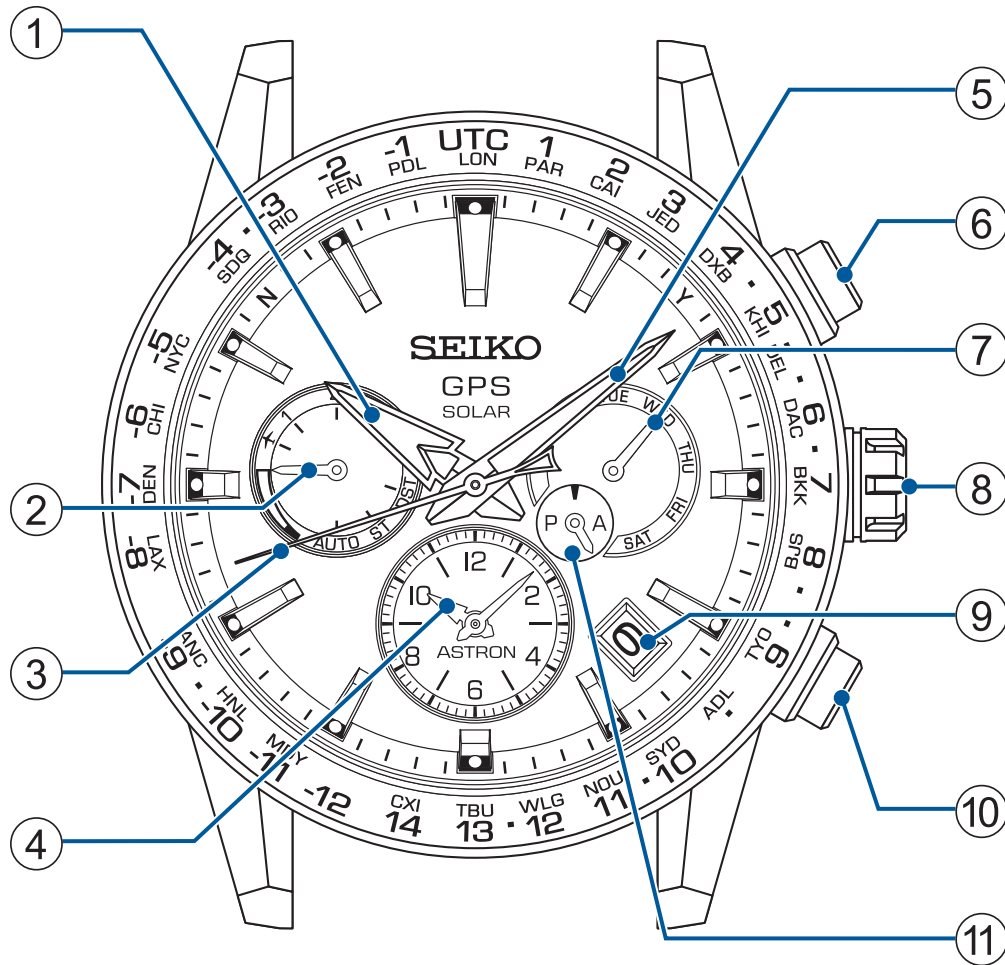

- ① 時針
- ② 指示針
- ③ 秒針
- ④ 小錶盤 (12小時制)
- ⑤ 分針
- ⑥ 按鈕 A
- ⑦ 星期指針
- ⑧ 錶冠
- ⑨ 日期
- ⑩ 按鈕 B
- ⑪ 小錶盤上午/下午指針

\* 顯示偏好設計因型號不同而有差異

### 指示器指針顯示和受信結果顯示

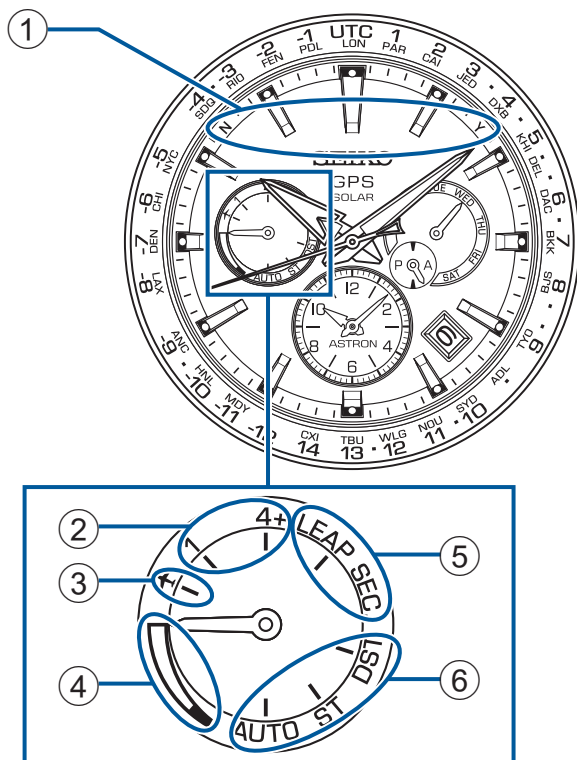

\* 顯示偏好設計因型號不同而有差異

#### ① 接收結果顯示

Y : 接收正常 (8 秒位置)  
N : 接收異常 (52 秒位置)

→ 確認接收結果 P. 18

#### ② 受信方法顯示

接收方法	1 (時刻修正)	4+ (時區修正)
顯示		

→ 確認接收結果 P. 18

→ 時區修改 P. 19

→ 手動調整時間 P. 21

→ 自動時刻校正 P. 29

#### ③ 飛航模式顯示

指針位置	飛航模式 狀態
顯示	

→ 飛航模式 P. 30

#### ④ 電池電量顯示

指針位置	滿	中等	少量
顯示			

→ 檢查充電狀態 P. 13

→ 腕錶充電方法 P. 14

#### ⑤ 閏秒訊息接收顯示

指針位置	閏秒訊息接收
顯示	

→ 閏秒訊息自動接收功能 P. 31

#### ⑥ DST (夏令時間) 顯示

指針位置	AUTO (自動)	ST (OFF)	DST (ON)
顯示			

→ 確認時區與 DST (夏令時間) 的設定 P. 25

→ 設定 DST (夏令時間) P. 24

## 時區顯示和時差一覽表

表示邊圈及刻度環等的顯示，以及與 UTC 時差的關係

在手動選擇時區和確認時區設定時，請參考以下秒針位置。

標示 ★ 的國家表示已採用 DST (夏令時間)。

☆ 澳洲屬地豪勳爵島所實施之夏令時間，為快進 30 分鐘。本腕錶亦適用於豪勳爵島之夏令時間。

### 時區顯示

代表城市名稱...

全世界共 39 個時區中的 28 個城市

時差...

+14 小時 ~ -12 小時

→ 確認時區與 DST (夏令時間) 的設定 P. 25

→ 校正時區 P. 19

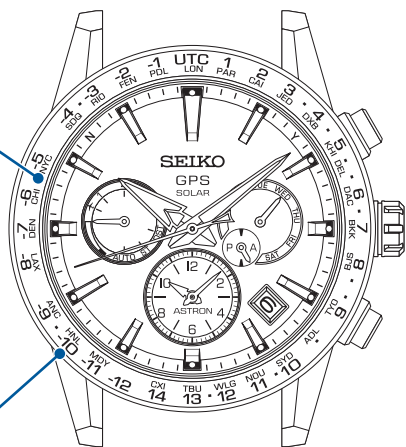

### UTC 時差顯示

\* 城市代碼和 UTC 時差顯示方式，會因產品型號不同而異。

\* 時差顯示的數字之間的“•”，表示該地區位置有時差存在。

都市代碼	UTC 時差顯示	都市名	與 UTC 的時差
LON	UTC	★ 倫敦/UTC	0 小時
PAR	1	★ 巴黎/★ 柏林	+1 小時
CAI	2	開羅	+2 小時
JED	3	吉達	+3 小時
•	•	★ 德黑蘭	+3.5 小時
DXB	4	杜拜	+4 小時
•	•	喀布爾	+4.5 小時
KHI	5	喀拉蚩	+5 小時
DEL	•	德里	+5.5 小時
•	•	加德滿都	+5.75 小時
DAC	6	達卡	+6 小時
•	•	仰光	+6.5 小時
BKK	7	曼谷	+7 小時
BJS	8	北京	+8 小時
•	•	平壤	+8.5 小時
•	•	尤克拉	+8.75 小時
TYO	9	東京	+9 小時
ADL	•	★ 阿德萊德	+9.5 小時
SYD	10	★ 雪梨	+10 小時
•	•	☆ 豪勳爵島	+10.5 小時

都市代碼	UTC 時差顯示	都市名	與 UTC 的時差
NOU	11	努美阿	+11 小時
WLG	12	★ 威靈頓	+12 小時
•	•	★ 查塔姆群島	+12.75 小時
TBU	13	奴瓜婁發	+13 小時
CXI	14	聖誕島	+14 小時
•	-12	貝克島	-12 小時
MDY	-11	中途島	-11 小時
HNL	-10	檀香山	-10 小時
•	•	馬克薩斯群島	-9.5 小時
ANC	-9	★ 安克拉治	-9 小時
LAX	-8	★ 洛杉磯	-8 小時
DEN	-7	★ 丹佛	-7 小時
CHI	-6	★ 芝加哥	-6 小時
NYC	-5	★ 紐約	-5 小時
SDQ	-4	聖多明各	-4 小時
•	•	★ 聖約翰	-3.5 小時
RIO	-3	★ 里約熱內盧	-3 小時
FEN	-2	費爾南多·迪諾羅尼亞群島	-2 小時
PDL	-1	★ 亞速爾群島	-1 小時

\* 時區和每個地區採用 DST (夏令時間) 情況為 2018 年 3 月的資料。

## 檢查充電狀態

指示器指針的位置上，可確認此腕錶是否可以接收訊號的狀態。





另外，電量較少的狀態下，可以透過小秒針的動作來詳細了解電量不足的程度。

\* GPS 訊號接收時需要大量電力。請定時將腕錶置於光線下充電。→ 關於充電 P. 14

### ○ 可以接收訊號的狀態

指示器顯示	電池剩餘電力	建議處理方法
	充足	可接收訊號 請依照型號使用。 → P. 15
	中等	腕錶請務必充電以接受訊號。 → P. 15

### ✕ 無法接收訊號的狀態

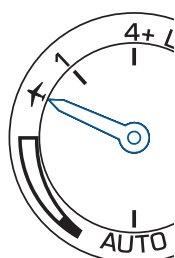
指示器顯示	小秒針的動態	電池剩餘電力	建議處理方法
	每秒走動 1次 	少量	無法接收訊號，但電池電力仍足以趨動腕錶。 請進行充電，至少充電到指示器指針恢復至「中等」，以使腕錶能接收訊號。 → 關於充電 P. 14
	2秒1次 走針  5秒1次 走針 	-	無法接收 GPS 訊號，而且電力已不足以驅動腕錶（電池電量耗盡預告功能已啟動 → P. 33）
	-	飛航模式下無法顯示電池電量	若處於可以解除飛航模式 ✈ 的環境中的話，請解除飛航模式。 → 重設飛航模式 ( ✈ ) P. 30 當指示針指向「少量」時，請依照上述方法進行充電。 → 關於充電 P. 14

## 關於充電

## ■ 腕錶充電方法

將錶盤曝露在光線下為手錶充電。

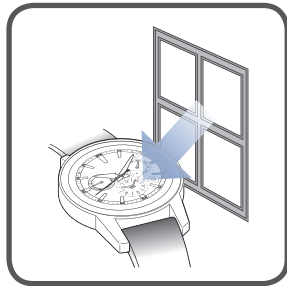

為確保手錶的最佳性能，請確保手錶電量隨時都是充足的。

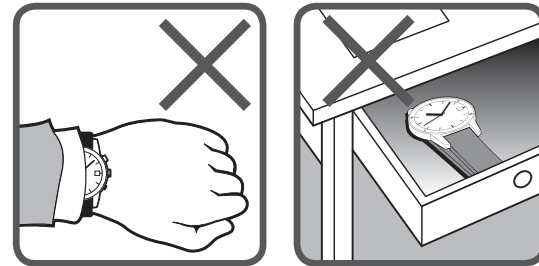

在下列情況下，手錶的能量可能會耗盡，從而導致手錶停止運轉：

- 手錶遮蓋在袖子下。
- 手錶長時間在不能受到光線照射的情形下使用或存放。

\* 充電時請注意不要讓腕錶的溫度過高（運轉溫度範圍在-10°C 至 +60°C（14 °F 和 140 °F）之間）

\* 首次使用或者欲重新使用因電力不足而停止的腕錶，請依照右圖說明進行充電。

## ■ 充電時間的概估

腕錶充電的時間請參閱下方說明：

當腕錶在進行 GPS 受信時，將耗費大量電力。盡可能保持電量指示針在「中等」或著「足夠」的狀態。（電量在「低」的狀態下，GPS 電波受信的動作，將會無動作。）

→ 檢查充電狀態 P. 13

照度 lx (勒克司)	光源	環境 (參考值)	自手錶無動作 (未充電) 狀態下開始		指針作動中 (充電中) 足以驅動 1 天 份蓄電所需時間
			充滿電量所需時間	每秒 1 次準確指針動作 所需時間	
700	日光燈	一般辦公室內	-	-	3.5 小時
3,000	日光燈	30 W 20 cm	420 小時	12 小時	1 小時
1 萬	太陽光 日光燈	陰天 30 W 5 cm	115 小時	4 小時	15 分
10 萬	太陽光	晴天 (夏天陽光直射狀態下)	50 小時	1.5 小時	10 分

「每秒 1 次準確指針動作所需時間」的參考值為，指針靜止狀態下接受光照後，確實地每秒指針正常作動前的所需充電時間。未達參考充電時間也能每秒準確動作，在那狀態下的指針則有時為 2 秒作動一次。盡可能地依照參考值進行充電動作。

\* 充電時間依照腕錶型號而有差異。

### 基本操作流程圖

1. 確認是否在 GPS 電波容易接收的場所

→ 容易接收 GPS 訊號的場所/無法接收 GPS 訊號的場所 P. 16

2. 對準時區的設定、時刻、日期。

<經由 GPS 訊號接收設定>

- 當腕錶使用中的時區變更時
- 只需要對準時刻的情況

位於容易接收 GPS 電波的場所



可看見天空視野遼闊的室外

接收電波以設定時區、時刻、日期。

\* 由於時區修正，時間包含 DST (夏令時間)。

→ 校正時區方法 P. 20

只需設定時刻。

→ 手動校正時間方法 P. 22

位於 GPS 電波無法接收的環境下。

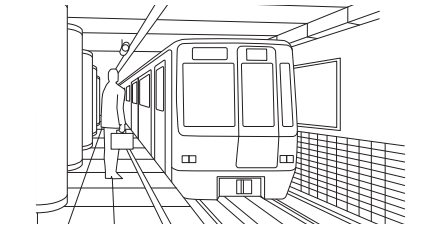

例：地下鐵站內

<手動設定>

→ 確認時區與 DST (夏令時間) 的設定 P. 25

時區設定不符

→ 手動選擇時區的方法 P. 23

時區設定正確

→ 手動校正時間的方法 P. 44

## GPS 訊號接收

### 容易接收 GPS 訊號的場所/無法接收 GPS 訊號的場所

#### ○ 容易接收

- 可看見天空視野遼闊的室外

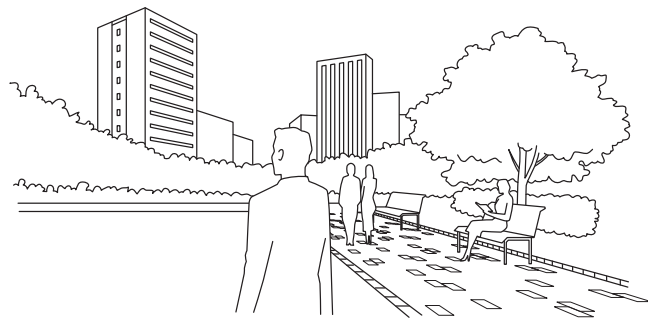

#### △ 難以接收

- 可看見天空的範圍越小就越難接收訊號。另外，訊號接收中（特別是在進行校正時區的時候）如有遮蔽物的時候，訊號接收會變弱。

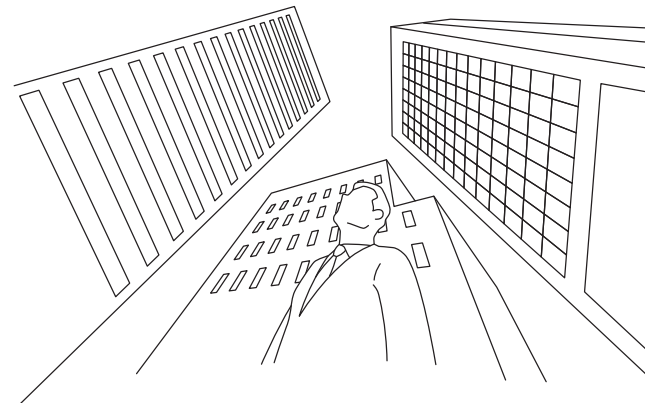

例：

- 大樓間
- 樹木茂盛的附近
- 車站／機場
- 有窗的屋內

\* 因窗戶的種類而異，亦有無法接收的情況。  
請確認“× 無法接收”。

#### × 無法接收

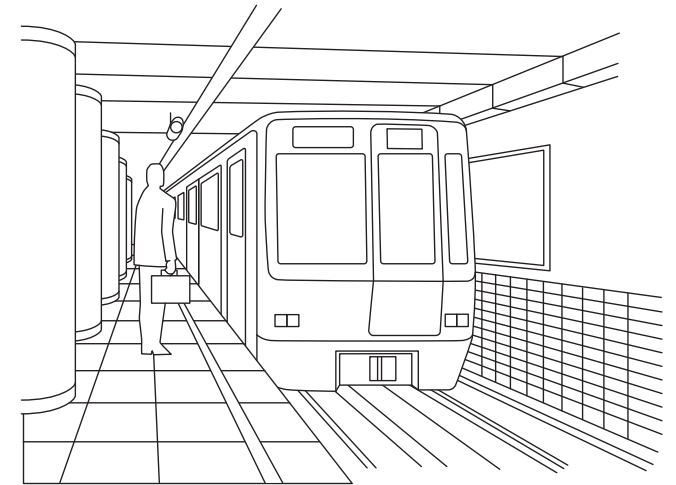

- 看不見遼闊天空，或者只看得見部份。
- 妨礙受信的遮蔽物存在。



例：

- 無窗屋內
- 地下
- 隧道中
- 切斷熱放射效果的特殊窗戶
- 發出雜訊機器或鄰近無線電器材

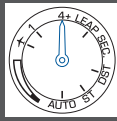
## GPS 訊號接收方式列表（所有三種類型的特性）

接收方法	校正時間	校正時區	閏秒訊息接收閏
顯示	 <p>如何進行手動時刻校正 → P. 21 自動時刻修正 → P. 29</p>	 <p>時區修正方法 → P. 19</p>	
功能	<b>校正時間</b> 顯示設定中時區的正确時刻	<b>時區的特定和校正時間</b> 指出現在位置的時區，並顯示正確的現在時間（根據 DST（夏令時間）實施情況）	<b>閏秒受信</b> 預備接收閏秒訊息或正在接收閏秒訊息 → P. 31
受信所需衛星數	1 座（只需取得時刻訊息的情況）	基本需要 4 座以上（時刻情報、取得時區情報）	-
受信所需時間	1 分~3 秒	2 分~30 秒	18 分~30 秒
假定情況	時區不變更的地區下使用，欲校正正確時刻。	前往不同時區的地域時	在 6 月 1 日和 12 月 1 日之後，執行 GPS 訊號接收（自動校正時間、手動校正時間或校正時區），將自動顯示此操作。

## GPS 訊號接收 Q&A

Q：前往不同時區的地域時，會自動轉換當地時間嗎？

A：僅移動位置並不會自動對準當地時間。

請在容易接收 GPS 電波的環境下，進行時區修正。自動顯示當地時刻。

如在無法接收 GPS 電波的環境下，請手動進行時區選擇。

→ 關於手動選擇時區 P. 23

（可配合世界全時區）

Q：DST（夏令時間）會因接收 GPS 電波而自動更新嗎？

A：透過執行時間區整來自動完成 DST（夏令時間）設定。

針對採用 DST（夏令時間）的地區，時間會在 DST（夏令時間）實施期間自動切換調整。

針對未採用 DST（夏令時間）的地區，則一律顯示「正常時間」。如果您前往的地方採用不同的 DST（夏令時間），即使在同一時區，也請手動切換 DST（夏令時間）設定。

→ 設定 DST（夏令時間） P. 24

即時在同一時區當中，也有不採用夏令時間的國家或地域。

→ 時區顯示和時差一覽表 P. 12

Q：插入閏秒的年份時，需要特別的操作嗎？

A：不需要特別的操作。

腕錶在 6 月 1 日和 12 月 1 日之後接收 GPS 訊號（自動時刻修正、強制時刻修正或時區修正）時，也會同時接收到閏秒資料。只要定期接收 GPS 訊號就會自動插入閏秒。詳細請參照「閏秒功能（閏秒自動訊號接收功能）」 P. 31。

### ■ 確認是否接收成功（關於接收結果確認）

最後一次進行 GPS 電波受信時的，受信種類和受信結果（是否）將在 5 秒鐘內顯示。

#### 1 長按一次按鈕 A 之後放開

小秒針和指示器指針顯示接收結果。



\* 長按按鈕 A 時，腕錶會進入手動校正時間功能。

#### 2 顯示接收結果

秒針顯示 GPS 訊號接收（自動校正時間或校正時區）結果。

指示針指向“1”或“4+”表示「時刻修正」或「時區修正」。

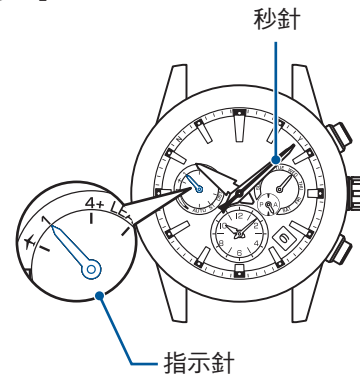

秒針：接收結果（成功/失敗）

結果	成功	失敗
顯示		
位置	Y 8 秒位置	N 52 秒位置

指示針：  
受信方法（強制時刻修正或時區修正）

種類	種類 1（強制時刻修正）	4+（時區修正）
顯示		

\* 指示針指向“4+”表示時區修正。

\* 5 秒後，或者按住按鈕 B 後，將返回時刻顯示模式。

#### 接收結果在 Y 的時候

- 訊息接收成功，請繼續使用。

#### 接收結果在 N 的時候

- 接受尚未成功。必要時請在屋外或者 GPS 電波容易接收的環境下進行接收。

→ 容易接收 GPS 訊號的場所/無法接收 GPS 訊號的場所 P. 16

\* 成功收到訊號之後約 4 天，訊號接收結果顯示變成“N”。

\* GPS 電波無法接收狀態下，將以石英的精準度（月差 ±15 秒）作動。

無論什麼方法都無法接收時，請手動設定時間與日期。

→ 手動校正時間的方法 P. 44

## 透過 GPS 訊號接收來調整時區和時間（校正時區）

### 關於校正時區

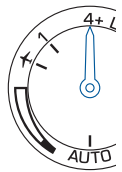

透過 GPS 訊號接收，來定位您的所在位置是在世界上哪一個時區裡，提供正確的現在時刻。您只需一次按鈕，即可隨時隨地取得現在位置的時刻。

這會反應接收 GPS 訊號所在國家採用 DST（夏令時間）情況的資料。

針對採用 DST（夏令時間）的國家，時間會在 DST（夏令時間）實施期間自動切換調整。

針對未採用 DST（夏令時間）的國家，則一律顯示「正常時間」。

→ 校正時區方法 P. 20

\* 是否能夠順利接收訊號取決於接收訊號的環境。→ 容易接收 GPS 訊號的場所/無法接收 GPS 訊號的場所 P. 16

\* 接收 GPS 訊號，需要消耗相當的電力。

請定時將腕錶置於光線下充電，使指示針指向「中等」或「充足」。→ 腕錶充電方法 P. 14

若電池剩餘電力顯示為「少量」，則即使進行 GPS 訊號接收的操作，腕錶也無法開始接收訊號。

→ 檢查充電狀態 P. 13

### 校正時區的相關注意事項

若在時區邊界線附近進行時區修正，有可能會顯示為隔壁時區的時間。

這屬於結構上可能出現的情況，並非故障。

此時，請以手動選擇時區的方式來設定時區。

→ 手動選擇時區的方法 P. 23

在陸路移動途中若要校正時區，應該避開時區邊界附近，請儘可能在該時區的代表性城市來修正時區。

此外，在時區邊界線附近使用腕錶時，請務必確認時區的設定，並視需要以手動方式來設定時區。

### 校正時區方法

#### 1 前往容易接收訊號的場所。

前往可看見天空，視野遼闊的屋外環境。

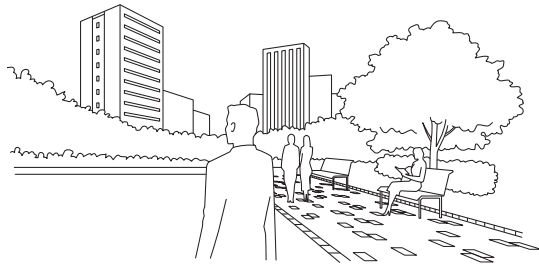

→ 容易接收 GPS 訊號的場所/無法接收 GPS 訊號的場所 P. 16

#### 2 長按住按鈕 B (3 秒)，當秒針移到 30 秒位置時再放開。

小秒針移動到 30 秒位置後，自動開始訊號接收。指示器指針指向“4+”

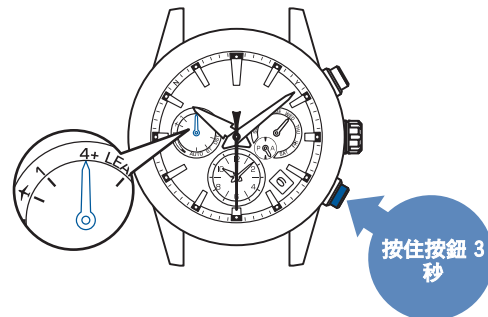

- \* 當指示針指向「少量」，或者是 ✈ 時，即使操作訊號接受功能，也無法開始接收訊號。指針指向「少量」時，請立即將腕錶置於光線照射處進行充電。→ 腕錶充電方法 P. 14
- \* 確認此腕錶是否可接收 GPS 訊號 → 檢查充電狀態 P. 13
- \* 指針指向 ✈ 時，請重設飛航模式 ( ✈ ) → 重設飛航模式 ( ✈ ) P. 30

#### 3 保持腕錶朝上並等待。

\* 敬請留意，移動中可能會造成訊號接受困難的情況發生。



訊號接收所多需要 2 分鐘。  
\* 依照訊號強弱而異。

< 訊號接收中顯示 ( 檢測到的衛星個數 ) >

表示小秒針的訊號接收難易。顯示 ( 接收訊號中的 GPS 衛星數 )。

\* 檢測到的衛星個數越多，越容易接收到訊號。

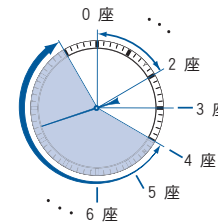

衛星數	接收難易度
4 座或更多	訊號良好
3 座	可接收訊號
0-2 座	無法接收訊號

\* 有時候，即便顯示有 4 個以上的衛星接收狀態，但也有無法接收訊號的情形。

\* 如要取消訊號接收，請按下按鈕 B

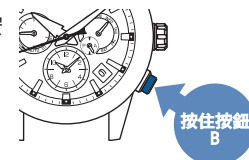

#### 4 秒針指向“Y”或“N”的時候，表示已完成訊號接收。

訊號接受結果將只顯示 5 秒鐘。

如果成功接收訊號，就會調整時間和日期。

顯示的時間會反應時區和 DST (夏令時間) 設定。

受信結果顯示	Y：成功 (8 秒位置)	N：失敗 (52 秒位置)
顯示		
狀態	可立即使用	接收結果顯示為“N”的時候，請參照 → P. 16

當時刻顯示恢復後，請確認是否受信成功。

→ 確認是否接收成功 (關於接收結果確認) P. 18

\* 當時針和分針、指示針、日期和星期指針在微調的情況下，無法進行按鍵操作。

## 透過 GPS 訊號接收來調整時間（手動校正時間）

### ■ 手動校正時間

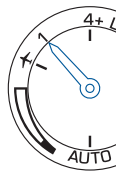

腕錶將對準已完成設定之時區的當地時間（時區並未變更）。

→ 手動校正時間方法 P. 22

→ 確認時區與 DST（夏令時間）的設定 P. 25

\* 強制時刻修正後將顯示設定中時區之正確時刻。

如果腕錶所在地區或時區有所變動時，請調整時區 → 校正時區方法 P. 20

（執行時區修正後，時區設定、時刻、日期將被校正，在那之後不需要再執行強制時刻修正）

\* 不會自動設定 DST（夏令時間），除非時區修正（訊號接收）成功，此時設定會變成 DST = 「AUTO（自動）」。請手動設定。 → 設定 DST（夏令時間） P. 24

\* 是否能夠順利接收訊號取決於接收訊號的環境。→ 容易接收 GPS 訊號的場所/無法接收 GPS 訊號的場所 P. 16

\* 當手動調整時間因而收到正確訊號之後，自動調整時間的功能將會開始執行。詳細請參考"關於智慧感應（自動校正時間）" P. 29。

\* 接收 GPS 訊號，需要消耗相當的電力。

請定時將腕錶置於光線下充電，使指示針指向「中等」或「充足」。→ 腕錶充電方法 P. 14

若電池剩餘電力顯示為「少量」，則即使進行 GPS 訊號接收的操作，腕錶也無法開始接收訊號。

→ 檢查充電狀態 P. 13

## 手動校正時間方法

### 1 前往容易接收訊號的場所。

前往可看見天空，視野遼闊的屋外環境。

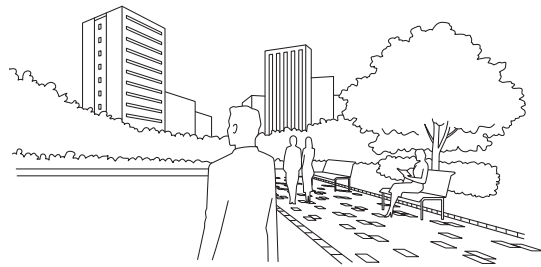

→ 容易接收 GPS 訊號的場所/無法接收 GPS 訊號的場所 P. 16

### 2 長按住按鈕 A (3 秒) 待秒針對準 0 秒鐘位置後鬆開

小秒真指向 0 秒鐘時，訊號接收開始。  
指示器指針對準“1”。

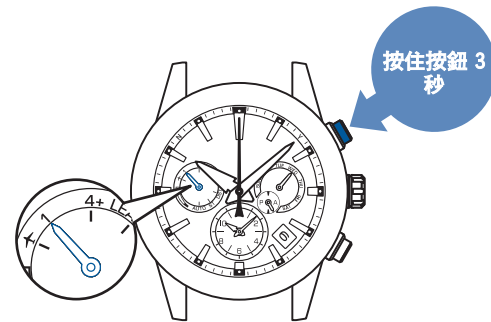

\* 當指示針指向「少量」，或者是 ✈ 時，即使操作訊號接受功能，也無法開始接收訊號。  
指針指向「少量」時，請立即將腕錶置於光線照射處進行充電。→ 腕錶充電方法 P. 14  
檢查充電狀態 P. 13

\* 指針指向 ✈ 時，請重設飛航模式 ( ✈ )  
→ 重設飛航模式 ( ✈ ) P. 30

### 3 保持腕錶朝上並等待。

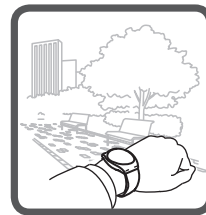

訊號接受等待時間最多需要 1 分鐘。  
\* 依訊號強弱而異。

< 訊號接收中顯示 ( 檢測到的衛星個數 ) >  
表示小秒針的訊號接收難易。顯示 ( 接收訊號中的 GPS 衛星數 )。

\* 為了只取得時間訊息，至少需要連線到 1 座衛星。

捕捉到的衛星個數	1	0
顯示		
狀況	易接收	無法接收

\* 如要取消訊號接收，請按下按鈕 B

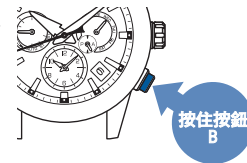

### 4 秒針指向“Y”或“N”的時候，表示已完成訊號接收。

訊號接受結果將只顯示 5 秒鐘。

如果訊號接收成功，就會調整時間、日期和星期日期。

受信結果顯示	Y：成功 (8 秒位置)	N：失敗 (52 秒位置)
顯示		
狀態	可立即使用	接收結果顯示為“N”的時候，請參照 → P. 16

當時刻顯示恢復後，請確認是否受信成功。

→ 確認是否接收成功 (關於接收結果確認) P. 18

當已顯示“Y”，但時間未被修正時，有可能是時區未對準當地時間。請確認預設時區的設定。

→ 確認時區與 DST (夏令時間) 的設定 P. 25

\* 當時針和分針、指示針、日期和星期指針在微調的情況下，無法進行按鍵操作。

### 當在飛機機艙內等場所校準目的地時間的時候（手動選擇時區）

#### 關於手動選擇時區

在無法修正時區的場所，可以採用手動方式來設定時區。

→ 容易接收 GPS 訊號的場所/無法接收 GPS 訊號的場所 P. 16

請參照"時區顯示和時差一覽表" P. 12，透過設定時區來校準該場所的時間與日期。

\* 請注意，手動設定時區後，DST（夏令時間）狀態會從 AUTO（自動）切換至 ST（OFF）或 DST（ON）。  
參照"設定 DST（夏令時間）" P. 24，為大錶盤設定 DST（夏令時間）。

→ 小錶盤的手動時區設定 P. 26

#### 手動選擇時區的方法

##### 1 錶冠拉出第一格

秒針顯示目前時區設定

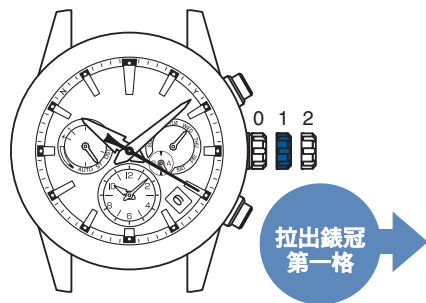

##### 2 轉動錶冠，將秒針設定在目的地的時區

轉動錶冠時，秒針會移到下一個時區

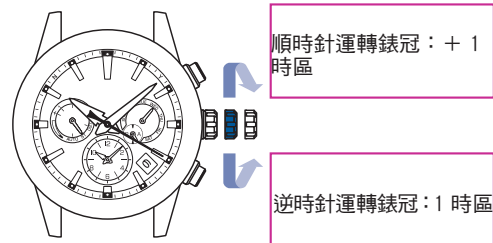

< 指示器指針的顯示 >

顯示 DST（夏令時間）設定的「ON/OFF」狀態。

指針位置	AUTO (自動)	ST (OFF)	DST (ON)
顯示			

\* 當您選取了新時區後，即使在選取新時區之前的狀態為「AUTO（自動）」，也會切換至 DST（ON）或 ST（OFF）。

\* 當 DST（夏令時間）的設定不正確時，請在 2 的操作結束之後，參閱"設定 DST（夏令時間）" P. 24 來切換設定。

##### 3 將錶冠歸位

秒針回到時刻顯示模式

指示針回到電池電量顯示狀態

\* 當時針和分針、指示針、日期和星期指針在微調的情況下，無法進行按鍵操作。

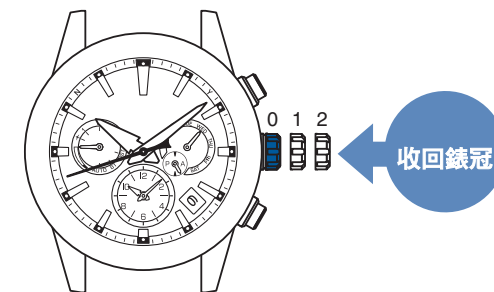

### 設定 DST（夏令時間）

#### 設定 DST（夏令時間）

→ 設定小錶盤的 DST（夏令時間） P. 27

您可以手動設定 DST（夏令時間）。

在以下情況中，請務必進行設定。

- 使用手動時區設定來調整大錶盤並採用 DST（夏令時間）。
- 您前往地區的時區相同，但是 DST（夏令時間）設定不同。

\* 在您完成手動時區設定後，指示針的 DST（夏令時間）未變更為「AUTO（自動）」。  
根據是否已採用 DST（夏令時間），來啟動或關閉 DST（夏令時間）。

#### 1 錶冠拉出第一格

指示針顯示 DST（夏令時間）的設定狀態 秒針顯示目前的時區。  
〈此時 DST（夏令時間）的設定為 OFF（已解除）〉

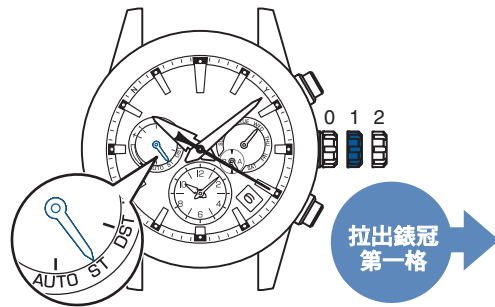

#### 2 按一下按鍵 A，然後將它放開

指示器指針會對準「DST」，時分針以 1 小時單位前進。

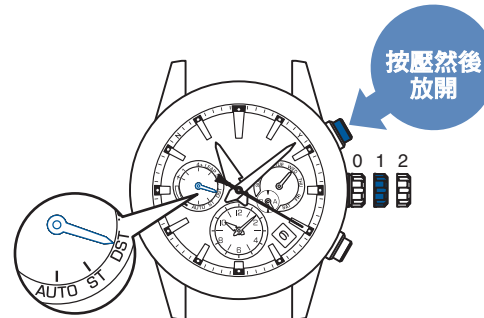

\* 澳洲屬地豪勳爵島的時區實施設定，則以每 30 分為單位。本腕錶亦適用於豪勳爵島之夏令時間。

#### 3 將錶冠歸位

秒針回到時刻顯示模式  
指示針回到電池電量顯示狀態

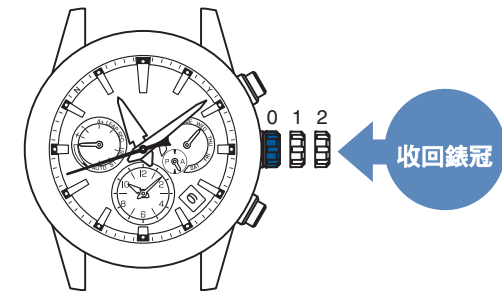

#### 解除 DST（夏令時間）設定

當 DST（夏令時間）設定狀態中時請操作步驟 1~3。

在進行步驟 2 的操作時，請將指示器指針對準右圖中的「ST（OFF）」。  
時針分針將往回轉 1 小時。

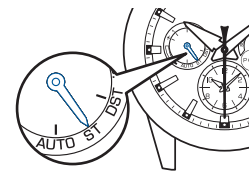

## 確認時區與 DST（夏令時間）的設定

可為每個大錶盤與小錶盤檢查時區及 DST（夏令時間）。

\* 只要按壓按鍵 B 再放開，即可確認主錶盤的目前時區以及 DST（夏令時間）

### 1 錶冠拉出第一格

秒針顯示目前時區設定  
指示針顯示在 DST（夏令時間）設定。

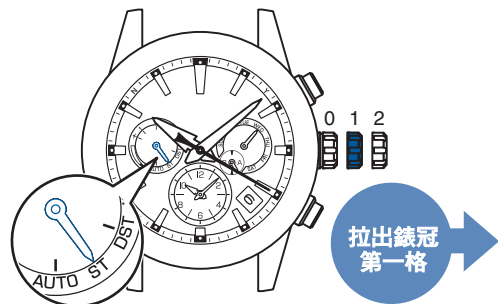

< 指示器指針的顯示 >  
顯示 DST（夏令時間）的狀態。

指針位置	AUTO (自動)	ST (OFF)	DST (ON)
顯示			

AUTO（自動）：  
在已採用 DST（夏令時間）的地區，當腕錶成功調整時區後，會設為「AUTO（自動）」。  
由於您的腕錶依大錶盤所設的時區（地區）採行 DST（夏令時間），基準時間會自動調整。

- \* 當您想變更時區設定時
- 當您在易接收電波環境下  
校正時區方法 P. 20
- 當您在無法接收電波環境下  
手動選擇時區的方法 P. 23

\* 有關秒針位置和時區之間的關係，請參閱「時區顯示和時差一覽表」 P. 12。

### 2 將錶冠拉出第二格

秒針轉動，顯示目前小錶盤所設定的時區。指示針會顯示小錶盤的 DST（夏令時間）狀態。



< 指示器指針的顯示 >  
顯示 DST（夏令時間）的狀態。

指針位置	AUTO (自動)	ST (OFF)	DST (ON)
顯示			

AUTO（自動）：  
在已採用 DST（夏令時間）的地區，當腕錶成功調整時區後切換大錶盤和小錶盤時，會設為「AUTO（自動）」。  
由於您的腕錶依小錶盤所設的時區（地區）採行 DST（夏令時間），小錶盤會自動調整。

- \* 變更小錶盤的時區設定  
手動小錶盤的時區 P. 26
- \* 有關秒針位置和時區之間的關係，請參閱「時區顯示和時差一覽表」 P. 12。

### 3 將錶冠歸位

秒針回到時刻顯示模式  
指示針回到電池電量顯示狀態

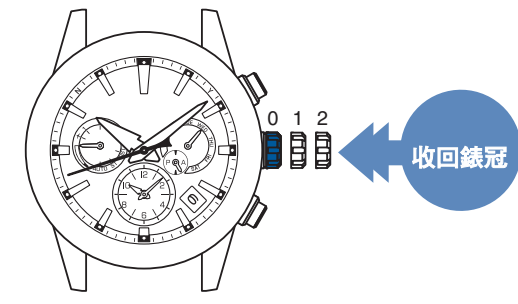

### 調整小錶盤的時間

#### 小錶盤的手動時區設定

選擇時區時間以調整小錶盤

\* 小錶盤無法在時區外的時刻中調整

#### 手動小錶盤的時區

### 1 將錶冠拉出第二格

秒針轉動，顯示小錶盤目前設定的時區。

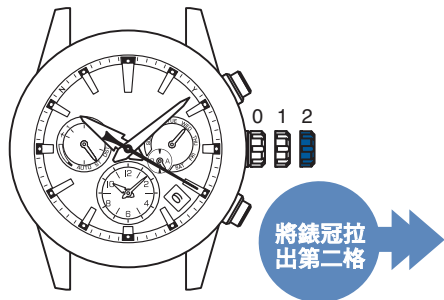

### 2 轉動錶冠，將秒針設定在目的地的時區

轉動錶冠時，秒針會移到下一個時區

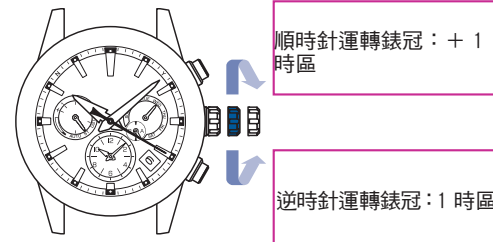

< 指示器指針的顯示 >

顯示 DST (夏令時間) 設定的「ON/OFF」狀態。

指針位置	AUTO (自動)	ST (OFF)	DST (ON)
顯示			

\* 當您選取了新時區後，即使在選取新時區之前的狀態為「AUTO (自動)」，也會切換至 DST (ON) 或 ST (OFF)。

\* 當小錶盤的 DST (夏令時間) 設定不正確時，請在 3 的操作結束之後，參閱「設定小錶盤的 DST (夏令時間)」 P. 27 來切換「ON (設定) / OFF (解除)」設定。

### 3 將錶冠歸位

秒針回到時刻顯示模式

指示針回到電池電量顯示狀態

\* 當時針和分針、指示針、日期和星期指針在微調的情況下，無法進行按鍵操作。

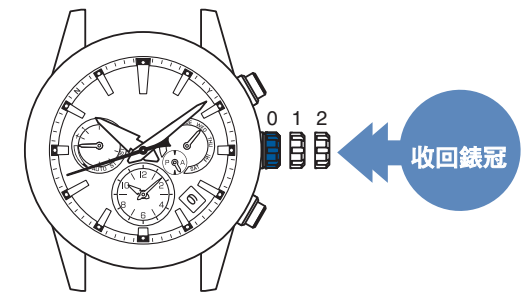

### 設定小錶盤的 DST（夏令時間）

您可以手動設定 DST（夏令時間）。

\* 通常，透過手動時區選擇調整小錶盤後，指示針的 DST（夏令時間）不會變更為「AUTO（自動）」。根據是否已採用 DST（夏令時間），來手動啟動或關閉 DST（夏令時間）。

\* 如果在小錶盤中設定 DST = 「AUTO（自動）」，則當大錶盤和小錶盤的時間已變更時，無需設定 DST（夏令時間）。

#### 1 將錶冠拉出第二格

指指示針會顯示小錶盤的 DST（夏令時間）設定。

秒針顯示小錶盤目前的時區。

〈此時 DST（夏令時間）的設定為 OFF（已解除）〉

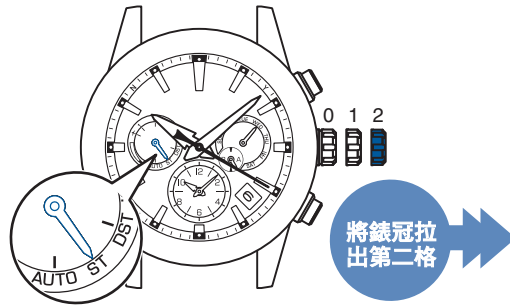

#### 2 按一下按鍵 A，然後將它放開

指示器指針會對準「DST」，時分針以 1 小時單位前進。

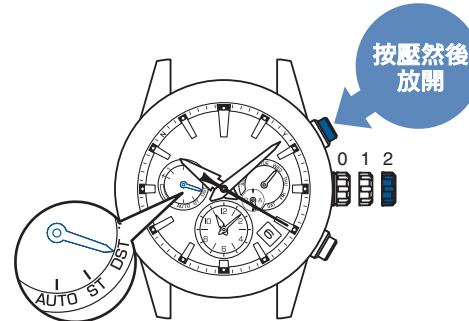

\* 澳洲屬地豪勳爵島的時區實施設定，則以每 30 分為單位。本腕錶亦適用於豪勳爵島之夏令時間。

#### 3 將錶冠歸位

秒針回到時刻顯示模式

指示針回到電池電量顯示狀態

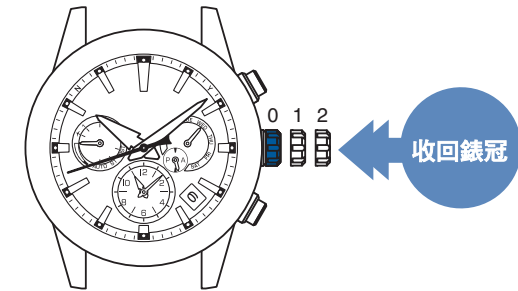

### 解除 DST（夏令時間）設定

當 DST（夏令時間）設定狀態中時請操作步驟 **1**~**3**。

在進行步驟 **2** 的操作時，請將指示器指針對準右圖中的「ST（OFF）」。

時針分針將往回轉 1 小時。

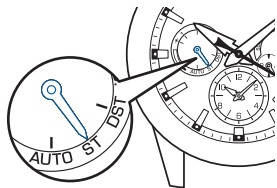

### 切換大錶盤和小錶盤（時間轉換功能）

您的腕錶可切換大錶盤和小錶盤時間。

它可切換在大錶盤中設定的 DST（夏令時間）條件和小錶盤中設定的 DST（夏令時間）條件。

在以下情況中，此功能就十分便利。

- 使大錶盤符合小錶盤中所設時區的時間
- 如要使用您的腕錶，將大錶盤調整至當地時間，然後在回家之後，將大錶盤回復為小錶盤的日本標準時間

#### 如何切換大錶盤和小錶盤

##### 1 同時按壓住按鍵 A 和 B（1 秒）

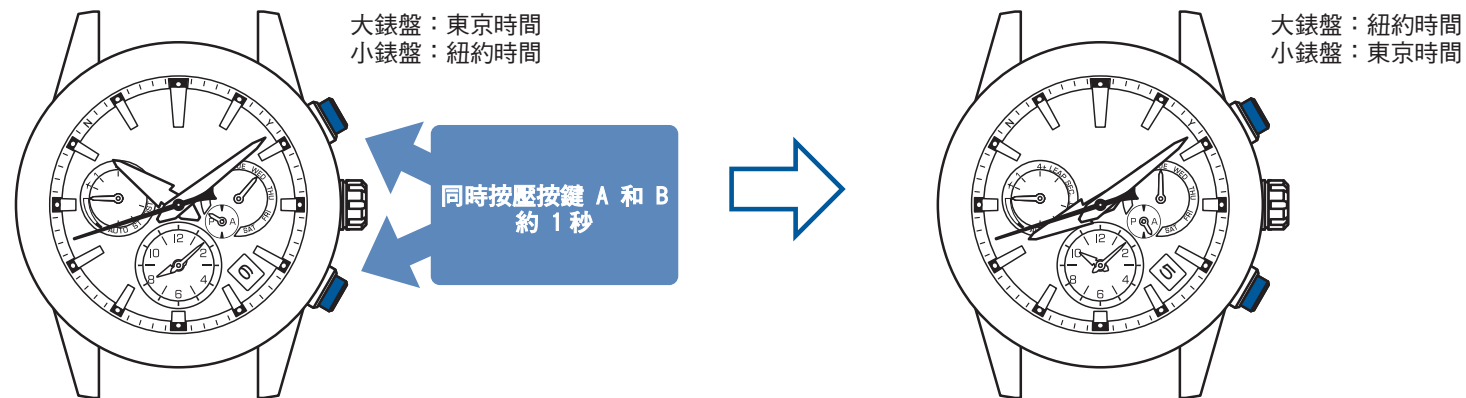

秒針指出切換的基準時間之時區。指示針指出切換的基準時間之 DST（夏令時間）設定狀態。

之後，大錶盤的時針和分針、小錶盤、日期和星期日期會依序切換。

最後，秒針會回到時間顯示，指示針會回到充電狀態顯示。

\* 如果日期改變，指示針會轉動數次；不過，這不是故障。

\* 當時針和分針、指示針、日期和星期指針在微調的情況下，無法進行按鍵操作。

## 關於智慧感應（自動校正時間）

在天空遼闊的室外下充份受光後，腕錶的 GPS 電波將自動受信並進行校正時間，以提供正確時刻。  
同時，即便在天空遼闊的室外環境下，因衣物等遮蔽而不受光時，上一次手動校正時間所得數值被記憶，將以同時刻進行校正時間。

- \* 在衛星收訊不佳的環境下將無法接收 GPS 訊號。→ → 容易接收 GPS 訊號的場所/無法接收 GPS 訊號的場所 P. 16
- \* 只要電量充足的狀態下，每天將自動進行校正時間。
- \* 自動時間調整每天最多執行兩次（在感測到光時，和在先前成功的手動時間調整時，每種方式最多執行一次）。即使接收失敗，也可以根據條件再次執行。
- \* 由於感光的自動時間調整只會在出廠默認設置下進行，所以在第一次使用手錶之前，請在您所處的時區內完成手動時間調整，因為這時您通常會在開闊的天空下長時間逗留，因此手錶很容易接收到信號。
- \* 自動校正時間功能將不針對時區進行修正。  
腕錶所在地區有所改變時，請執行時區修改。校正時區方法 → 校正時區方法 P. 20

### <在難受光的情況下>

即便在天空遼闊的室外環境下，因衣物等遮蔽而不受光的時期或者日照時間短暫的地區，因天候而不易受光時間增長時，將以最後一次成功手動校正時間後的時刻為基準進行更新。

如果上述情形持續發生時，平時就在易接收訊號的環境下的時間點進行手動校正時間，自動校正時間將會容易成功。

→ 手動校正時間方法 P. 22

但是，也需因為考量下列條件後，來判斷是否進行自動校正時間，腕錶無需藉由「曝露在強光下」或者「成功設定自動調整時間」進行自動調整時間。

- 電池電量
- 目前為止的接收狀況
- \* 當指示針指向「少量」，或者是飛航模式（✈）時，即使操作訊號接受功能，也無法啟動自動時刻修正。  
指示針指向「少量」時，請立即將腕錶置於光線照射處進行充電。  
→ 腕錶充電方法 P. 14  
→ 檢查充電狀態 P. 13
- \* 電池電量變少時，自動校正時間不執行的間隔將變長。請隨時注意充電。
- \* 在自動校正時間開始前，如執行校正時區或者手動校正時間後，當天的自動校正時間將不會啟動。

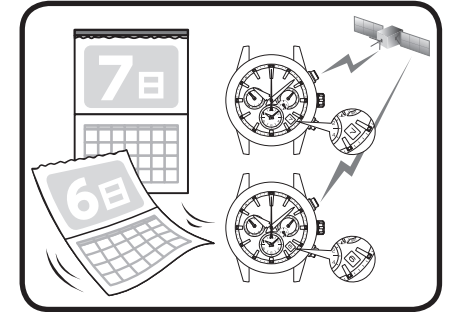

## 搭乘飛機時（關於飛航模式（✈））

### □ 飛航模式（✈）

如果接收可能影響機艙內其他電子設備的操作，請將腕錶設定為 ✈ 飛航模式。

當您設定飛航模式 ✈ 時，GPS 訊號接收（時區修正、手動校正時間、自動校正時間）功能將無法作用。

<飛航模式狀態下>

指示器指針對準 ✈。

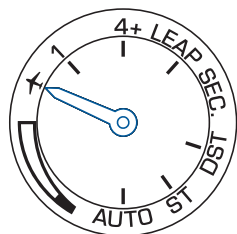

\* 當您解除（飛航模式 ✈）指示器指針將指向電池蓄電量刻度。

### □ 設定飛航模式（✈）

#### 1 錶冠拉出第一格

秒針顯示目前時區設定  
指示針顯示在 DST（夏令時間）設定。



#### 2 持續按壓按鈕 B（3 秒）

指示針顯示飛航模式（✈）（5 秒）。  
之後，會顯示 DST（夏令時間）。



\* 按壓按鍵 A 或轉動錶冠可回到步驟 1 的操作。

#### 3 將錶冠歸位

指示針回到電池電量顯示狀態

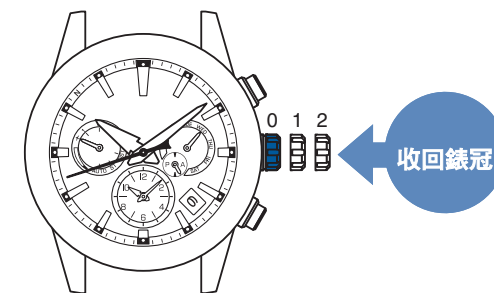

飛航模式（✈）下，指示器指針無法顯示電池蓄電量。

→ 當在飛機機艙內等場所校準目的地時間的時候（手動選擇時區）P. 23

### □ 重設飛航模式（✈）

當例如下飛機後，關閉飛航模式。

如果未將它關閉，腕錶將無法接收 GPS 訊號。

執行步驟 1 到 3 的操作。

指示器指針返回「電量顯示」狀態後，您已解除飛航模式（✈）。

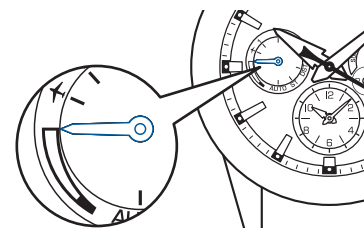

※ 此例為電量「滿」的情況。

### 閏秒功能（閏秒自動訊號接收功能）

#### □ 關於閏秒

閏秒是用於修正天文學上所規定的世界時（UT）和國際原子時（TAI）之間的偏差。  
每年～數年中有一次，必須插入（刪除）「1 秒」。

#### □ 閏秒自動接收功能

藉由接收 GPS 訊號中的「閏秒訊息」，在實施閏秒的時候，自動插入閏秒。

\* 「閏秒訊息」意指，往後閏秒實施情報的有無，以及現在的閏秒訊息。

#### □ 關於閏秒訊息接收（閏秒訊息接收）

在 12 月 1 日和 6 月 1 日之後執行 GPS 訊號接收（自動時刻修正、強制時刻修正或校正時區）時，指示針顯示可能會如右圖所示。

閏秒訊息接收完畢後，指示器指針回歸電池電量顯示，正常使用。

\* 閏秒訊息的接收，將無視閏秒更新實施動作，每半年自動進行。

時間校正（自動校正時間或手動校正時間）完成後需歷時長達 18 分鐘接收閏秒訊息。

< 閏秒訊息接收中 >

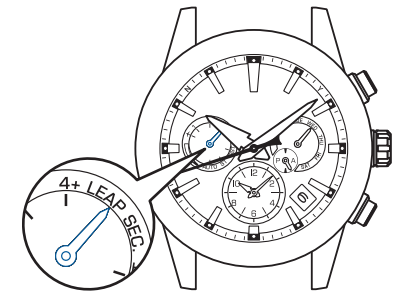

長按按鍵 A 時，腕錶會進入手動時刻校正功能。

- 長期沒有使用 GPS 訊號接收。
- 閏秒訊息接收失敗

接收到 GPS 訊號後，重新執行閏秒訊息接收。此程序會一直進行到閏秒訊息接收成功為止。確認閏秒訊息接收結果（成功或失敗）。

→ 確認閏秒訊息接收是否順利。P. 32

### ■ 確認閏秒訊息接收是否順利。

手動 5 秒顯示定期實施之「閏秒訊息接收」結果是否成功。

#### 1 長按一次按鈕 A 之後放開

小秒針和指示器指針顯示接收結果。



\* 長按按鈕 A 時，腕錶會進入手動校正時間功能。

#### 2 顯示接收結果

秒針顯示 GPS 訊號接收（自動校正時間或校正時區）結果。

指示針指向“1”或“4+”表示「時刻修正」或「時區修正」。

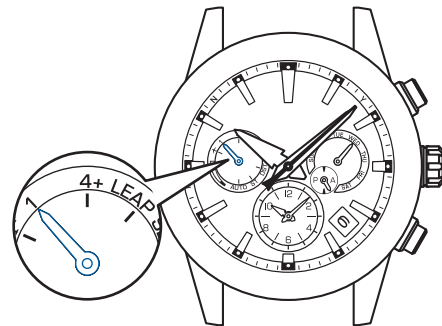

\* 指示針指向“4+”表示時區修正。

秒針：接收結果（成功/失敗）

結果	成功	失敗
顯示		
位置	Y 8 秒位置	N 52 秒位置

\* 5 秒後，或者按住按鈕 B 後，將返回時刻顯示模式。

#### 3 當步驟 2 的訊號接收結果出現（5 秒）後，按壓按鈕 A 後放開

小秒針顯示「閏秒訊息接收結果」（是否）。

指示針顯示在閏秒訊息接收的「LEAP SEC（閏秒）」位置。

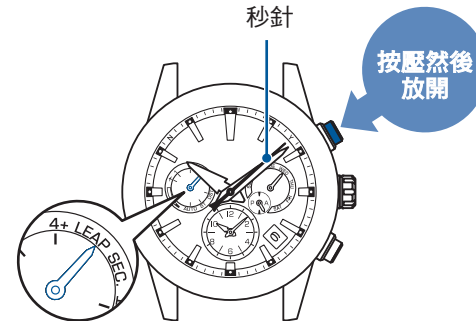

秒針：接收結果（成功/失敗）

結果	成功	失敗
顯示		
位置	Y 8 秒位置	N 52 秒位置

\* 長按按鈕 A 時，腕錶會進入手動校正時間功能。

\* 5 秒後，或者按住按鈕 B 後，將返回時刻顯示模式。

#### 閏秒訊息接收結果顯示在 Y（成功）時

- 閏秒訊息接收正常。
- 請安心繼續使用。

#### 閏秒訊息接收結果顯示在 N（失敗）時

- 定期執行的閏秒訊息接收尚未完成。
- 將會在下次 GPS 訊號接收（自動校正時間正、手動校正時間或校正時區）時自動執行。請安心繼續使用。
- \* 閏秒訊息的接收定於 6 月 1 日及 12 月 1 日。
- \* 閏秒訊息接收尚未完成的狀態下，直到新增閏秒數據前，時刻是正確的。

必要時移至戶外容易接收 GPS 訊號的環境下接收 GPS 訊號。

→ 容易接收 GPS 訊號的場所/無法接收 GPS 訊號的場所 P. 16

## 秒針的動作與腕錶的狀態（電池電力耗盡預告功能）

觀察秒針的走動，可以判斷腕錶（啟動中的功能）的狀態。

### ■ 呈現 2 秒 1 次走針和 5 秒 1 次走針的狀態

當電池剩餘電力偏低時，電池電力耗盡預告功能將啟動。

當電池電力不足時，請將腕錶置於光線照射處充電。→ 腕錶充電方法 P. 14

\* 當電池電力耗盡預告功能處於啟動狀態時，按鈕和錶冠的操作無效。  
（此情形並非故障，請放心使用）

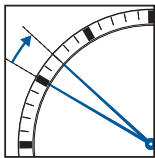
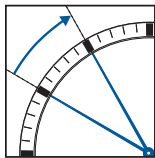
	2 秒 1 次走針	5 秒 1 次走針
狀況	秒針每 2 秒走針 1 次 	秒針每 5 秒走針 1 次 
功能與顯示的限制	<ul style="list-style-type: none"> <li>進行操作 GPS 訊號接收功能之後，收訊未能正確啟動。</li> <li>自動校正時間功能異常。</li> </ul>	<ul style="list-style-type: none"> <li>時針、分針、日期、星期指針和小錶盤停止轉動。</li> <li>進行操作 GPS 訊號接收功能之後，收訊未能正確啟動。</li> <li>自動校正時間功能異常。</li> </ul>
建議處理方法	<ol style="list-style-type: none"> <li>首先請將腕錶置於光線照射處充電，直到回復秒針走針 1 次為止。 → 腕錶充電方法 P. 14</li> <li>請留意對腕錶充電，直到指示器指針指向「水平位置（中等）」或「足夠」的位置為止。（當指示器指針指向「少量」的時候，將無法接收 GPS 訊號。） → 檢查充電狀態 P. 13</li> </ol>	<ol style="list-style-type: none"> <li>請充分對手錶充電，直到指示器指針回復到「水平位置（中等）」或是「足夠」的位置。 → 檢查充電狀態 P. 13</li> <li>請進行校正時區的操作，以調整時間。 → 校正時區方法 P. 20</li> </ol>

### ■ 秒針停在 15 秒位置／45 秒位置（節電功能）

若長時間處於光線照射不到的狀態下，節電功能將會啟動。

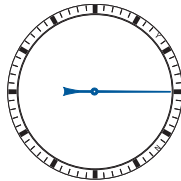
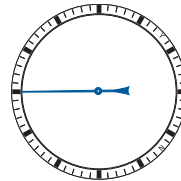
	節電功能 1	節電功能 2
狀況	秒針靜止在 15 秒位置 	秒針靜止在 45 秒位置 
功能與顯示的限制	<ul style="list-style-type: none"> <li>時針、分針、日期、星期指針和小錶盤停止轉動。</li> <li>無法啟動自動校正時間功能。</li> </ul>	<ul style="list-style-type: none"> <li>時針、分針、日期、星期指針和小錶盤停止轉動（日期顯示“1”，星期指針顯示“SUN”（星期日），且小錶盤指針顯示凌晨 12:00 時）。</li> <li>進行操作 GPS 訊號接收功能之後，收訊未能正確啟動。</li> <li>無法啟動自動校正時間功能。</li> <li>指針顯示電量為「低」。</li> </ul>
原因	連續處於光線照射不到的狀態下超過 72 小時	長時間處於充電不足的狀態下
處置方法	<ul style="list-style-type: none"> <li>將腕錶置於光線下 5 秒鐘以上或是按壓任一按鈕，則秒針將快進並返回到現在時間。</li> </ul>	<ol style="list-style-type: none"> <li>請充分對手錶充電，直到指示器指針回復到「水平位置（中等）」或是「足夠」的位置。 → 檢查充電狀態 P. 13</li> <li>調整每個指針的初始位置。 → 調整小錶盤、日曆、指示針以及時／分針的初始位置 P. 46</li> <li>請進行校正時區的操作，以調整時間。 → 校正時區方法 P. 20</li> </ol>

#### 關於節電功能 2

\* 若對腕錶充電，則在充電過程中，秒針為〔5 秒 1 次走針〕。在〔5 秒 1 次走針〕的狀態下，按鈕的操作無效。

\* 若長時間持續，將會因為電池剩餘電力降低，而失去內部儲存的現在時間訊息。

## 關於日常保養

### ● 平時應對腕錶多加保養

- 不要拉出錶冠來用水清洗。
- 注意經常用柔軟的布擦去水分、汗水、污漬。
- 泡過海水後，務必先用淡水仔細清洗後再擦乾。  
在清洗時，不要直接放在水龍頭下沖洗。首先加一些水在碗裡，再將腕錶泡入水中清洗。  
\* 如果是“非防水”、“日常生活用防水”腕錶，不可以用水清洗。  
→ 性能和型號 P. 34  
→ 防水性能 P. 34

### ● 應該時常擰動錶冠

- 為了防止錶冠生鏽，應該時常擰動錶冠。

### ● 偶而按下按鈕

- 偶而按下按鈕，防止按鈕腐蝕。

## 性能和型號

後蓋顯示腕錶的機型和性能

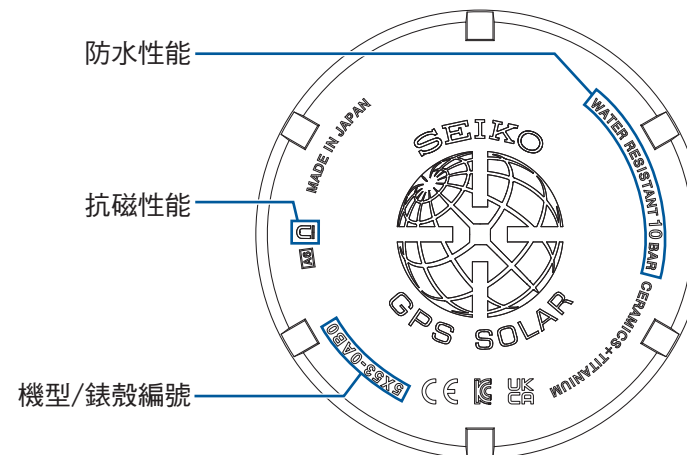

- **防水性能**  
請參閱 P. 34
- **抗磁性能**  
請參閱 P. 35
- **機型/錶殼編號**  
識別腕錶類型的編號。

\* 上圖中為參考範例，可能與您的腕錶有所不同。

## 防水性能

在使用之前，應確認腕錶的防水性能，您所購買的腕錶其防水性能如下表所示。

後蓋上的標示	防水性能	使用條件
WATER RESISTANT 10 (20) BAR	日常生活用強化防水，10 (20) 氣壓。	本腕錶適用於游泳和其他運動。 可在無水肺潛水時使用。

## 抗磁性能

本腕錶受附近磁力的影響，會造成時間走時不準或停止走動。

\* 本腕錶因受磁氣影響而導致運轉不準確時，也可透過「錶針位置自動修正功能」來自動對錶針的位置進行修正。  
(P. 45)

本腕錶的抗磁功能符合 JIS1「抗磁腕錶」的要求。

### ⚠ 注意

使用腕錶時，請與磁氣產品保持 5 公分以上的距離。

如果因腕錶受磁而導致腕錶配戴精準度超出了大致標準範圍，則清除磁力以及精準度的重新調整作業，即使在保固期限內，也要收取費用。

### 本腕錶受磁力影響的理由

內置馬達帶有磁鐵，可能受到外部強磁場的影響。

### 我們身邊可以影響腕錶的磁氣產品事例

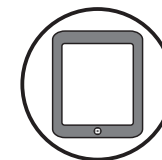
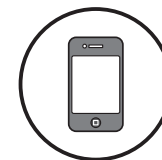

手機、行動電話、  
平板電腦（揚聲器部分，磁鐵蓋）

AC 電源器

手提包  
（磁石的鐵扣）

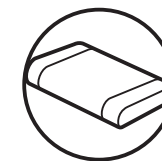
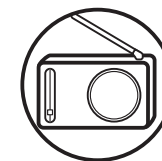
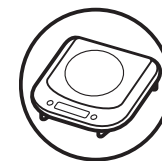

電鬍刀

電磁炊具

攜帶式收音機  
（揚聲器部分）

磁性項鍊

磁性健康枕頭

## 關於錶帶

錶帶直接接觸肌膚，容易因汗水、塵垢弄髒。因此，如果不注意保養，則錶帶可能很快就會損傷，或者導致肌膚斑疹或弄髒袖口等。  
為了保證您能長期使用，需要經常對錶帶多做保養。

### ● 金屬錶帶

- 即使是不鏽鋼錶帶，如果對水分、汗水、污漬放置不管，也會生鏽。
- 如果保養不好，可能會因此而引發皮疹或者把襯衫的袖口弄髒成黃色或金色。
- 有水分、汗水和污漬，應該及早用柔軟的布擦乾淨。
- 錶帶縫隙間的污垢，可以用水清洗或者用柔軟的牙刷等來清除。  
(為了避免腕錶本體部分被水沾濕，可以用廚房用保鮮膜等保護好腕錶本體後再清洗)。用軟布擦拭乾淨。
- 即使是鈦金屬錶帶，錶帶梢釘也會使用強度高的不鏽鋼，這些不鏽鋼插銷有可能會生鏽。
- 如果生鏽進一步發展下去，則可能會導致錶帶梢釘鼓起或滑出，從而使腕錶脫落。也可能會相反，錶帶扣解不開。
- 如果萬一發生錶帶梢釘突出，則有可能會導致受傷，應立即停止使用，聯絡修理。

### ● 皮革錶帶

- 皮革錶帶易於變色，並且易受濕氣、汗水和陽光直射的影響。
- 儘快用乾布輕輕吸乾水分和汗水。
- 請勿將腕錶長時間暴露於直射陽光下。
- 佩戴帶有淺色錶帶的腕錶時請小心，因為它可能會積塵。
- 在洗澡、游泳和與水接觸時，不要佩戴 Aqua Free 錶帶之外的皮革錶帶腕錶，即使手錶本身達到日常使用的防水等級 (10-BAR/20-BAR 防水)。

### ● 聚氨酯錶帶

- 聚氨酯錶帶易受光的影響而變色，也可能會因溶劑或大氣濕度而變質。
- 尤其是透明、白色或淺色的錶帶容易吸附其他顏色，導致色斑或變色。
- 用水清洗污垢，或者用乾布擦除。  
(為了避免腕錶本體部分被水沾濕，可以用廚房用保鮮膜等保護好腕錶本體後再清洗)。
- 當錶帶失去彈力時，請更換新錶帶。如繼續使用該錶帶，可能會隨時間出現裂縫或斷裂。

### ● 矽膠錶帶

- 由於材料上的特性，錶帶容易沾上髒污，有時可能染色或出現變色。  
當錶帶污損時，請立即使用濕布或是濕紙巾等擦拭乾淨。
- 與其他材料不同，當矽膠錶帶上出現裂縫時，有可能從裂縫處導致斷裂。因此，請留意避免錶帶遭到尖銳的刀具等劃傷。

關於斑疹、過敏	因錶帶所造成的斑疹，有各種各樣的誘發原因，既有因為金屬或皮革而引起的過敏反應，也有因為污漬或者與錶帶磨擦等不適感所導致者。
關於錶帶長度的大致標準	錶帶應該在長度上留出一點空間，並在使用時保持良好的通氣性。 當腕錶戴在手上，能插進一根手指的狀態比較合適。



## 如何使用簡易調整式錶扣

部份錶帶帶有簡易調整式錶扣，用於精細調節錶帶長度。

如果您購買的腕錶錶帶扣如下所示，請參閱以下說明。

\* 錶帶可以伸長約 5 公釐。

如果錶帶由於某種原因感覺太緊或不舒服，加長功能將非常有用。

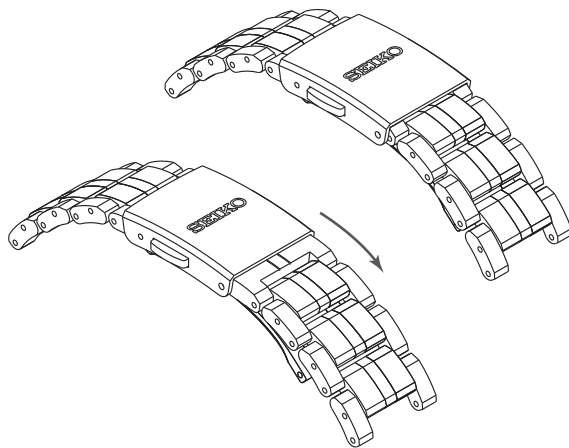

### ● 如何佩戴錶帶（打開和合上錶帶扣）

1 輕輕按下按壓鈕以打開錶帶扣。

\* 請注意，太用力（深）按下按壓鈕會啟動微調，從而使錶帶伸長。

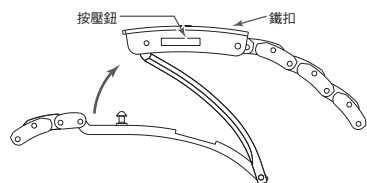

2 透過按下鐵扣架來扣緊錶帶扣。

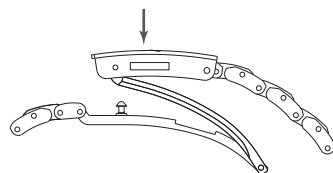

### ● 如何調整錶帶長度

1 您可以從兩側用力按壓鈕以啟動微調，從而伸長錶帶約 5 公釐（2 級）

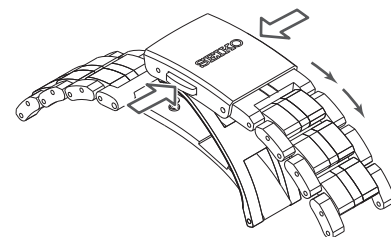

2 透過按下鐵扣架來扣緊錶帶扣。

\* 即使錶帶扣已合上，您仍可透過微調來縮短錶帶長度。

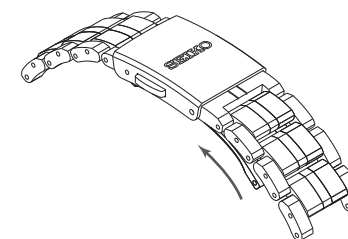

\* 以上插圖作為示例而提供的。某些細節可能視型號而異。

## 可調式三折式錶扣的使用方法

部份錶帶使用了可調整的可調式三折式錶扣。

若您購買的腕錶的錶帶扣屬於下圖所示類型的話，請參照下述說明操作。

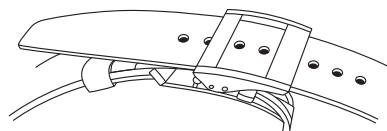

### ● 如何佩戴或取下手錶

- 1 在按下安全蓋兩側按壓鈕的同時，把錶帶從固定圈和可移動圈中取出。然後打開錶帶扣。

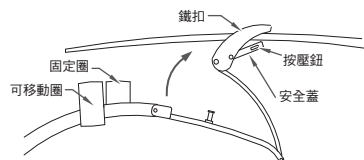

- 2 將錶帶的尖端放入可移動圈和固定圈，然後按下鐵扣架以扣緊錶帶扣。

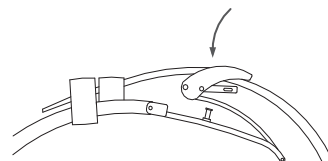

### ● 如何調整錶帶長度

- 1 在按下安全蓋兩側按壓鈕的同時，把錶帶從固定圈和可移動圈中取出。然後打開錶帶扣。

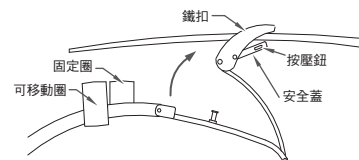

- 2 再次按下按壓鈕以鬆開安全蓋。

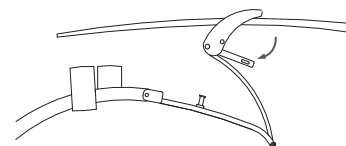

- 3 將梢釘從錶帶的調節孔拉出。滑動錶帶以調節其長度並找到合適的孔。將梢釘放入孔中。

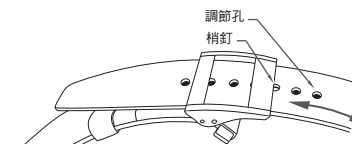

- 4 扣緊安全蓋。

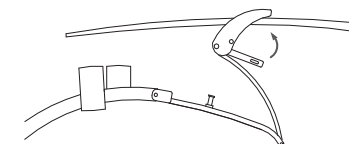

\* 以上插圖作為示例而提供的。某些細節可能視型號而異。

## 可調式三折式錶扣的使用方法（尖頭內藏型）

橡膠錶帶和部分皮錶帶設有可調式三折式錶扣（尖頭內藏型），其中錶帶的錶帶尾端內捲式，如圖所示。

若您購買的腕錶的錶帶扣屬於下圖所示類型的話，請參照下述說明操作。

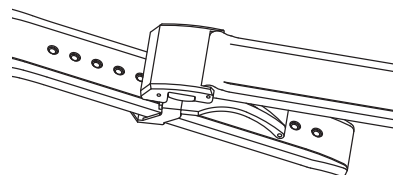

### ● 如何佩戴或取下手錶

1 打開錶扣，然後按下錶扣兩側的按壓鈕向上拉。

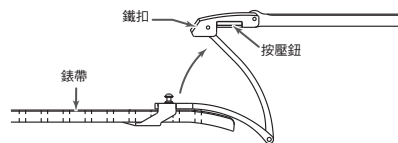

2 按下錶扣框，固定扣環。

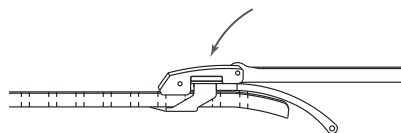

### ● 如何調整錶帶長度

1 按下錶扣兩側的按鈕打開錶扣。

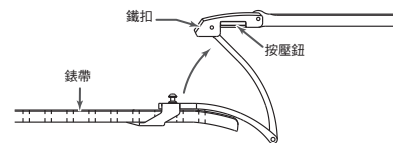

2 將銷釘從兩個位置的調整孔中拉出。

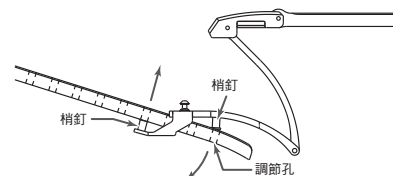

3 將錶帶向左右滑動直到達到理想長度，然後將銷釘再次牢牢地推入這兩個位置的調整孔中。

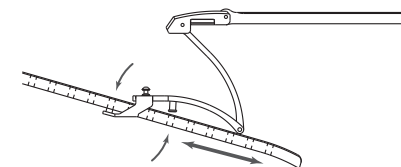

\* 以上插圖作為示例而提供的。某些細節可能視型號而異。

## 關於環保蓄光塗料

### 如果您的腕錶使用環保蓄光塗料

環保蓄光塗料在短時間內（約 10 分鐘：500 勒克司以上）吸收並儲存陽光和照明器具的光線，並在黑暗中長時間（約 3 小時至 5 小時）發光。但是，請注意，離開光線後亮度隨時間逐漸減弱。此外，因環保蓄光塗料儲存光線時的光線強度和光線距離腕錶的距離不同，發光的持續時間會有差異。

\* 一般來說，從明亮的地方進入到黑暗的地方，人的眼睛無法馬上適應，最初是不容易看見物體的。（黑暗適應性）

\* 環保蓄光塗料不含放射能等有害物質，是對環境和人類都安全的蓄光塗料（可放出所儲存的光）。

### <亮度等級>

環境		亮度
太陽光	晴天	100,000 勒克司
	陰天	10,000 勒克司
室內（白天窗口處）	晴天	3,000 勒克司以上
	陰天	1,000 至 3,000 勒克司
	雨天	1,000 勒克司以下
照明（白色螢光燈 40W 以下）	到腕錶的距離：1 m	1,000 勒克司
	到腕錶的距離：3 m	500 勒克司（一般室內照明）
	到腕錶的距離：4 m	250 勒克司

## 使用電源

此手錶使用的電池是特殊的專用充電電池，與普通電池不同。  
與一般的氧化銀電池不同，專用充電電池不需要定期更換。

電池容量或充電效率可能會由於長期使用或操作環境而逐漸降低。  
此外，長期使用可能會因磨損、污染、機械零件的潤滑劑劣化等因素而縮短充電時間。性能降低時請送修。

### 警告

#### 替換專用充電電池的注意事項

- 請勿將專用充電電池從手錶中卸除。  
替換專用充電電池需要專業的知識以及技能。請諮詢購買手錶的商店更換專用充電電池。
- 裝置普通的氧化銀電池會產生熱度並可能導致爆炸以及起火。

### \* 防止過度充電功能

在專用充電電池完全充電後，防止過度充電功能會自動啟動，以避免持續充電。  
不論專用充電電池的充電時間超過「手錶充滿電所需的時間」多少，都不用擔心因過度充電而造成的傷害。

\* 關於電池充滿電的所需時間，請參照第頁的“充電時間的概估” P. 14。

### 警告

#### 手錶充電的注意事項

- 在手錶充電時，請勿將手錶放置在強效光源（如攝影、聚光燈或白熾燈等照明設備）下，因為手錶可能會過度加熱而導致其內部零件損壞。
- 在直接曝曬在陽光照射下為手錶充電時，請避開會容易達到高溫的地方，例如汽車儀表板。
- 請永遠將手錶的溫度維持在 60°C 以下。

### \* 長時間持續未充電狀態時

若長時間持續未充電狀態時，有可能會導致完全放電，並且無法再次充電。此時，請向購買腕錶的商店連絡諮詢。

## 關於售後服務

### ●關於保固和修理

- 需要做修理和維修調整的洗油保養，請聯繫購買腕錶的商店或 SEIKO 客戶服務中心。
- 如果在保固期間內出現品質問題，務必要附上保固單，以獲取修理服務。
- 保固的內容如保固單上所記載。  
請認真仔細地閱讀保固單，妥善保管好。
- 關於保固期間結束後修理的問題，如果通過修理可維持功能，我們將根據您的要求，為您做收費修理。

### ●關於維修用功能性零件更換

- 通常，此款腕錶的替換件保固期為 7 年。替換件是指需要透過維修以保證時間功能的部件。
- 在修理時，可能會使用外觀有所不同的替代零件。望予以見諒。

### ●關於維修調整的洗油保養

- 為了保證您能夠長期使用，建議您每 3 年~4 年左右做一次維修調整的洗油保養。根據您的使用狀況，機械的保油狀態可能會受到損壞或者會因油污等而導致零件磨損，以至停止走動。另外，密封墊圈等零件進一步劣化，可能會因汗水、水分的浸入等損壞防水性能。維修調整的洗油保養，應該指定“原裝正品零件”，並且聯繫購買商店來處理。在做洗油的時候，同時應更換密封墊圈和梢釘。
- 在做洗油保養時，可能需要更換機芯。

## GPS 電波無法接收時

■ 請確認以下事項

即使進行 GPS 訊號接收的操作，卻仍然無法啟動接收訊號或是無法接收訊號時，可能有以下幾種原因。

● 即使進行 GPS 訊號接收（校正時區或手動校正時間）的操作，卻仍然無法啟動接收訊號

- 請確認指示器指針的位置。

✕ 無法接收訊號的狀態

指示器指針顯示	電池剩餘電量顯示	飛航模式 (✕)
	少量	
操作	按壓按鈕 B 後放開	錶冠拉出第一格
顯示		
建議處理方法	請將腕錶放置於光線照射處進行充電，直到指示針指向「中」或「滿」 → 腕錶充電方法 P. 14	解除飛航模式 (✕) → 重設飛航模式 (✕) P. 30

● 請確認碼錶是否動作中。即使進行 GPS 訊號接收（校正時區或手動校正時間）的操作，卻仍然無法接收訊號。（訊號接收結果顯示為「N」。）

- 請在容易接收訊號的場所接收 GPS 訊號。  
→ 容易接收 GPS 訊號的場所/無法接收 GPS 訊號的場所 P. 16

● 在結束訊號接收之前，秒針停在 45 秒的位置（轉變為節電功能 2 的狀態）

- 當充電容量與充電效率低落時，若在低溫下（0°C 以下）GPS 訊號接收的話，有可能會停止接收訊號，轉變為節電功能 2 的狀態。

GPS 訊號接收時需要消耗相當的電力。平時請留意經常將腕錶放置於光線照射處進行充電。→ 腕錶充電方法 P. 14

若此種現象頻繁出現，請向購買腕錶的商店連絡諮詢。

在無法接收 GPS 訊號的環境下校正時間（關於手動校正時間和日期）

■ 關於手動校正時間和日期

倘若執行了「請確認以下事項」後仍然無法解決問題；或是在無法接收 GPS 訊號的環境下導致時間有所偏差，之後又長時間無法接收 GPS 訊號的話，請以手動方式來校正時間和日期。

## ■ 手動校正時間的方法

- 若再回到可接收 GPS 訊號的環境下使用腕錶時，請接收 GPS 訊號以校正時間。
- 校正時刻時，日期也會隨之調整。

### 1 將錶冠拉出第二格

秒針轉動，顯示小錶盤目前設定的時區。

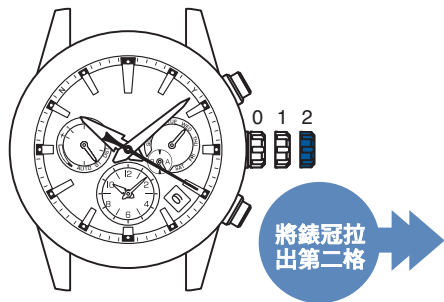

### 2 繼續按壓按鍵 B (6 秒)，直到秒針轉至 0 位置，然後再放開

\* 雖然按壓按鍵 B 3 秒之後，秒針會轉至 36 秒位置，請繼續按壓不放。

秒針移動到 0 秒位置並停止走動。  
進入手動校正時間模式。



\* 進入手動校正時間模式後，GPS 訊號接收結果的數據將會消失，因此，此時即使確認訊號接收結果，仍會顯示“N”。

### 3 轉動錶冠來對準時間

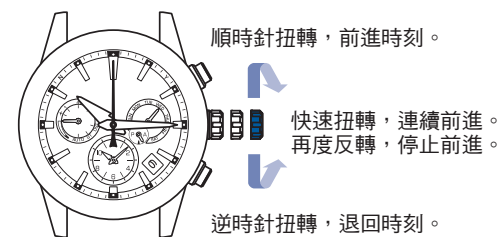

\* 連續移動 12 小時後會停止。  
轉動錶冠以繼續進行設定。

\* 日期交替是在凌晨 0 點 (午夜 12 點)。校正時間的時候，請留意是上午或下午。

### 4 收回錶冠 (與時間訊號同步)

操作結束。

腕錶開始走動。

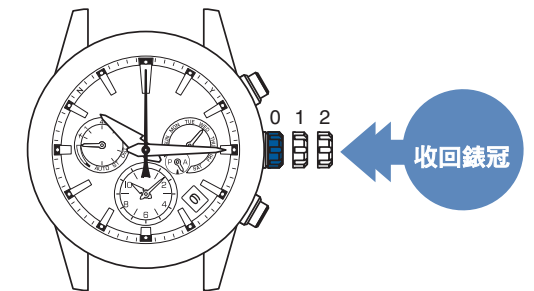

\* 當進行時刻校正時，小錶盤也會同時隨之調整。

\* 即使是在無法接收 GPS 訊號的情況下，本腕錶仍可維持相當於一般石英錶的精確度 (平均月偏差 ±15 秒)

\* 在手動校正時間之後，若接收 GPS 訊號成功的話，則顯示為接收到訊號的時間。

## 當小錶盤、日曆、指示針或時／分／秒針的位置出現偏差時

### 請確認以下事項

#### ● 接收 GPS 訊號成功（訊號接收結果顯示為“Y”），但是時間不準確

##### 請確認時區的設定

→ 確認時區與 DST（夏令時間）的設定 P. 25

當時區與目前所在地不同時，請採取以下任一操作來調整時區。

所在地為容易接收 GPS 訊號的場所時 → 校正時區方法 P. 20

所在地為無法接收 GPS 訊號的場所時 → 手動選擇時區的方法 P. 23

##### 檢查 DST（夏令時間）設定

→ 確認時區與 DST（夏令時間）的設定 P. 25

當 DST（夏令時間）的設定與目前所在地的 DST（夏令時間）實施情況不符合時，請參閱“設定 DST（夏令時間）” P. 24 來進行調整。

##### 有可能已經數日未啟動自動校正時間功能。

→ 關於智慧感應（自動校正時間） P. 29

當電池剩餘電力偏低或是環境因素等，有可能導致自動校正時間功能無法啟動。

若需要立即校正時刻，請參照“校正時區方法” P. 20 來校正時間。

### 關於基準位置

若成功接收 GPS 訊號，但時間和日曆仍然不準確，或是小錶盤、指示針的指向位置仍有偏差時，有可能是初始位置出現偏差。

基準位置出現偏差的原因，大致如下。



腕錶遭受強烈撞擊，例如掉落或是劇烈碰撞等

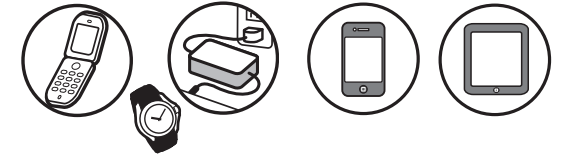

身邊有磁性物品。

→ 我們身邊可以影響腕錶的磁氣產品事例 P. 35

所謂「錶針的基準位置出現偏差」的狀態，若以體重計來比喻，就像是「由於體重計的零的位置未對準而無法顯示出正確體重」一樣。

### 調整時針、分針、秒針和指示針的初始位置（自動指針位置調整功能）

時針、分針、秒針和指示針具有「自動指針位置調整功能」，可自動修正不正確的初始位置。

自動指針位置調整功能針對時針會每 12 個小時（凌晨和中午 12:00 時）啟動一次，針對分針會每小時啟動一次，針對秒針則會每分鐘啟動一次，針對指示針會每 24 小時（凌晨 12:00 時）啟動一次。

\* 當腕錶遭受到撞擊或是受到磁氣影響（外部因素），導致錶針出現偏差時，此一功能即啟動。此一功能並非是修正腕錶精確度與製造上細微偏差的功能。

\* 時針、分針、秒針和指示針的初始位置可手動調整。

→ 調整小錶盤、日曆、指示針以及時／分針的初始位置 P. 46

### 調整小錶盤、星期指針和日期的初始位置

小錶盤、星期指針和日期的初始位置無法自動調整，必須手動調整。

→ 調整小錶盤、日曆、指示針以及時／分針的初始位置 P. 46

## 各指針的初始位置

日期的初始位置是“1”（1 日）

指示針的初始位置是「足夠」

時針/分針的初始位置是“12:00 AM”

小錶盤和 AM/PM 指針的初始位置為“12:00 AM”。

星期指針的初始位置為「SUN（星期日）」。

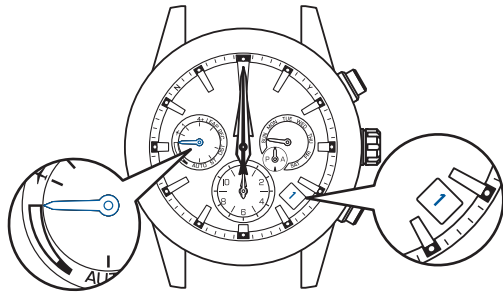

## 調整小錶盤、日曆、指示針以及時/分針的初始位置

### 1 將錶冠拉出第二格

秒針轉動，顯示小錶盤目前設定的時區。

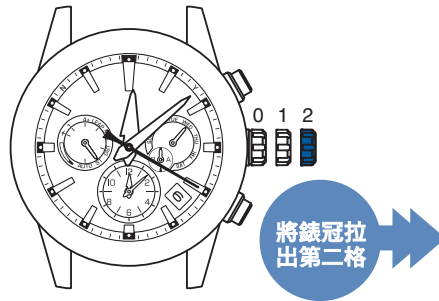

### 2 持續按壓按鈕 B (3 秒)

腕錶進入可調整小錶盤初始位置的模式。

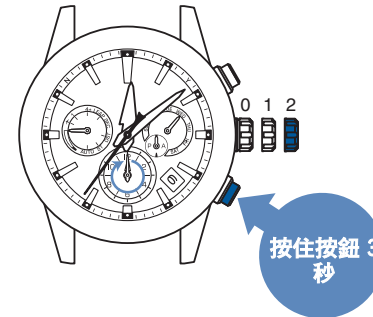

秒針停留在 36 秒

小錶盤和 AM/PM 指針開始轉動並停在初始位置。

### 3 轉動錶冠，將小錶盤及 AM/PM 指針調整至“12:00 AM”的位置

\* 當小錶盤及 AM/PM 指針在“12:00 AM”的位置時，移至步驟 4。

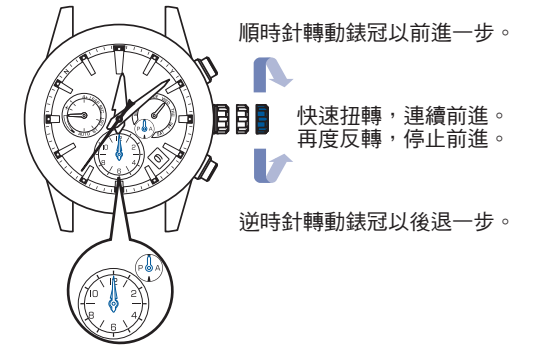

此時，小錶盤及 AM/PM 指針會一起轉動。

將它們正確調整至“12:00 AM”的位置。

### 4 按一下按鈕 B 然後放開

腕錶進入可調整星期指針初始位置的模式。



秒針停在 7 秒的位置。

星期指針會轉動然後停止，指出初始位置。

### 5 轉動錶冠調整日期（個位數）到「SUN」位置

\* 當顯示「SUN（星期日）」時，移至步驟 6。

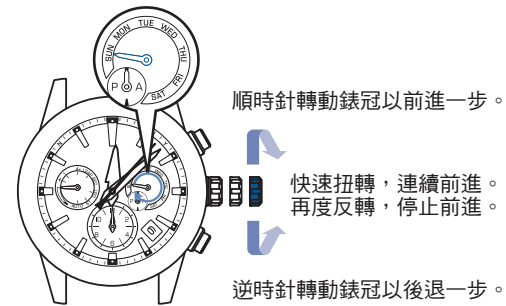

\* 星期指針會轉動一圈，這不是故障。

### 6 按一下按鈕 B 然後放開

腕錶進入可調整日期（和指示針）初始位置的模式。

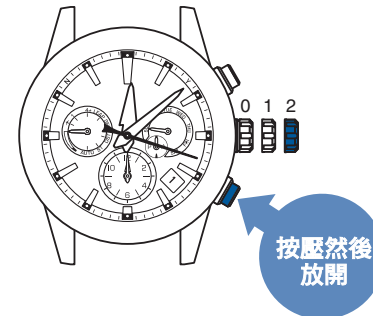

\* 日期運轉時，按鈕無法操作。

秒針停在 18 秒的位置。

指示針開始轉動，自動指針位置調整完成，指向「足夠」位置。執行此項操作時，指針會順時針或逆時針轉動；這不是故障。指示針會持續轉動並停在日期的初始位置。

日期會隨指示針轉動而移動。

### 7 轉動錶冠，將日期調整至「1」

調整日期，使之顯示「1」。

\* 如果日期顯示為「1」，請移至步驟 8。

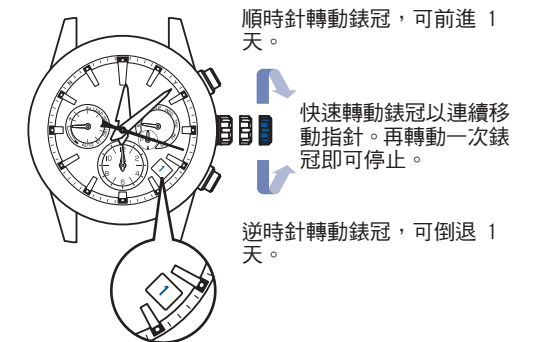

### 8 按一下按鈕 B 然後放開

腕錶進入可調整時針／分針初始位置的模式。



秒針停止在 0 秒位置

### 9 持續按壓按鈕 A (3 秒)

時針／分針運行，並且停在“12:00 AM”時位置

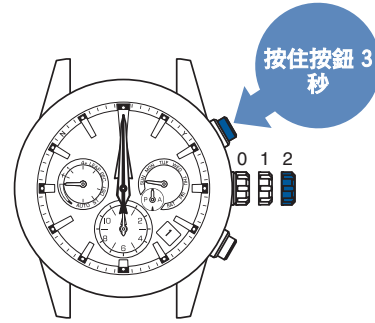

### 10 將錶冠歸位

離開調整初始位置的模式，秒針和時針／分針開始行走。

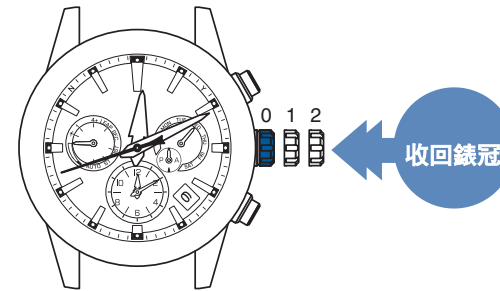

### 11 接收 GPS 訊號以設定時間

請在容易接收 GPS 訊號的環境下，校正時區。

→ 校正時區方法 P. 20

步驟 1~10 操作結束後，請務必設定時間。

當所在地為無法接收訊號的場所時

① 執行手動時區設定

→ 手動選擇時區的方法 P. 23

② 手動設定



→ 手動校正時間的方法 P. 44

當時間設定完畢，即可結束操作。

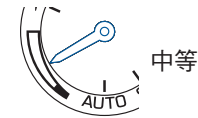

## 這時候該怎麼辦？

這時候該怎麼辦？		可能的原因	解決方式	參考頁數
秒針動態	秒針每 2 秒移動一次	電池電力耗盡預告功能已啟動。(P. 33) 若每天佩戴手錶，仍然出現這種現象，有可能是因為佩戴時手錶隱蔽在衣服袖子中，導致光線無法充分照射到。	請充份對手錶充電，直到秒針回復到 1 秒走針 1 次，並且指示器指針回復到「水平位置 (中等)」或是「足夠」的位置。 佩戴手錶時，請留意儘可能勿讓手錶隱蔽在衣袖中。 同時，在取下手錶時，也請留意儘可能將手錶放置於光線明亮處。	P. 13 P. 14
	秒針每 5 秒移動一次			
	秒針從停止在 15 秒位置的狀態下開始走動	節電功能 1 處於啟動狀態。(P. 33) 若長時間持續光線照射不到的狀態，則節電功能 1 將會啟動，以避免多餘電力的消耗。	若光線照射到手錶上，則錶針快進，返回到現在時間。 返回到現在時間以後，可以繼續使用手錶。(不屬於異常走動現象)	-
	秒針從停止在 45 秒位置的狀態下開始走動	節電功能 2 處於啟動狀態。(P. 33) 若長時間持續充電不足的狀態，則節電功能 2 將會啟動。	① 請充分對手錶充電，直到指示器指針回復到「水平位置 (中等)」或是「足夠」的位置。 ② 然後，若時間不準確，請視需要來進行時區修正。	P. 13 P. 14 P. 19 - 20
	未操作按鈕，但錶針卻快進，然後每 1 秒走針 1 次	節電功能處於啟動狀態。(P. 33) 錶針位置自動修正功能處於啟動狀態 若因外部影響等而導致錶針出現偏差，則錶針位置自動修正功能將會啟動，自動修正錶針的偏差。	不需要做任何處理，可以繼續使用。(不屬於異常走動現象)	-
	指示針指向“LEAP SEC.” (閏秒)。	閏秒訊息自動接收功能處於啟動狀態。(P. 31) 	閏秒訊號接收完畢的時間，最長需要 18 分鐘。 請注意接收訊號的場所，"將腕錶置於容易接收 GPS 訊號的地方" P. 16	P. 31
	指示針持續轉動。	在變更日期 (於凌晨 12:00 時) 和自動指針位置調整功能運作時，指示針會持續轉動。	不需要做任何處理，可以繼續使用。(不屬於異常走動現象)	-

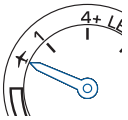

這時候該怎麼辦？	可能的原因	解決方式	參考頁數
已進行校正時區和手動校正時間的操作，卻無法啟動接收訊號。	電池剩餘電量顯示為「低」。(P. 11) 	請充分對手錶充電，直到指示器指針回復到「水平位置（中等）」或是「足夠」的位置。  中等	P. 13
	已設定為飛航模式 (✈) 狀態。(P. 30) 	若已離開設有 GPS 訊號使用限制的場所（飛機機艙內等），請解除機艙內模式 (✈)。	P. 30
已進行 GPS 訊號接收操作，卻無法接收電波訊號。(訊號接收結果顯示為“N”)	您的所在地無法接收 GPS 衛星訊號 (P. 16)	請在容易接收訊號的場所接收訊號。	P. 16
有機會接收訊號（接收結果顯示變為“Y”），但時間和日期不準確（被解讀為時間校正後的接收結果時）	所設定的時區與目前所在地的時區不同。	請確認時區的設定。 若設定的時區與目前所在地的時區不同，請調整時區。 • 當所在地為容易接收 GPS 訊號的場所時 → 校正時區方法 P. 20 • 當所在地為無法接收訊號的場所時 → 手動選擇時區的方法 P. 23	P. 25 P. 20 P. 23
	DST（夏令時間）的設定與目前所在地的夏令時間實施情況不符合。	請確認 DST（夏令時間）的設定。 在容易接收 GPS 訊號的地方進行時區修正。 → 校正時區方法 P. 20	P. 25 P. 20
有機會接收訊號（接收結果顯示變為“Y”），但時間和日期不準確（被解讀為校正時區後的接收結果時）	DST（夏令時間）的設定與目前所在地的夏令時間實施情況不符合。  因受外部影響，導致錶針位置出現偏差。 錶針的初始位置出現偏差。 → 關於基準位置 P. 45	請確認 DST（夏令時間）的設定。 在容易接收 GPS 訊號的地方進行時區修正。 → 校正時區方法 P. 20  ① <時針與分針的偏差> 錶針位置自動修正功能啟動，自動進行修正。不需任何操作，可繼續使用手錶。自動指針位置修正功能針對秒針會每分鐘啟動一次，針對分針會每小時啟動一次，針對時針會每 12 個小時啟動一次。 <日期的偏差> 無法自動修正基準位置，因此請以手動方式來調整。 ② 當指針位置偏差未調整時，請參閱“當小錶盤、日曆、指示針或時/分/秒針的位置出現偏差時”來執行調整。 ③ 若已進行 ② 的操作，但是仍然未能修正錶針的偏差，請向購買本手錶的專賣店連絡諮詢。	P. 25 P. 20  P. 45 P. 46
	自動校正時間功能已經數日未啟動。	電力不足時，自動校正時間將變更為每 3 天更新一次。	P. 29

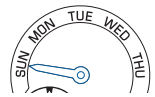
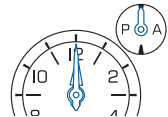
這時候該怎麼辦？		可能的原因	解決方式	參考頁數
接收 GPS 訊號	自動校正時間功能每天均不啟動	腕錶存儲能量不足。 所在地為自動校正時間功能無法啟動的環境。	每天啟動自動校正時間功能需要足夠的電力。請記得經常將腕錶置於光線照射下，為腕錶電池充電。當您在容易接收到 GPS 訊號的地方時，將腕錶置於強烈光線照射下，即可自動啟動自動校正時間功能。	P. 29
	自動接收功能無法有效啟動	接受光線照射的時間點，不位於可接收訊號環境下。	除了自動受光接收功能之外，本腕錶還具備一項功能，即使在光線不良的環境下，仍可在上次成功執行手動校正時間的時間，啟動「自動校正時間」功能。通常我們建議，為了成功進行手動校正時間，請於特定時間，在您認為可容易接收 GPS 訊號的環境下執行此項操作。即使智慧感應器判定環境無法接收到光線照射，仍可完成自動校正時間。	P. 22
時間和錶針的偏差	表示「訊號接收結果顯示」與「訊號接收衛星數顯示」的秒針位置有偏差。	秒針的初始位置出現偏差（當受到外部影響而導致秒針位置出現偏差時，會出現這種現象） → 關於基準位置 P. 45	① 錶針位置自動修正功能啟動，自動進行修正。不需任何操作，可以繼續使用。錶針位置自動修正功能啟動的時間為：秒針每 1 分鐘 1 次。 ② 若無法調整錶針偏差，請諮詢購買腕錶的專賣店。	P. 45
	手錶一時性走快或走慢。	自動校正時間功能已經數日未啟動。	若電池電力不足，則自動校正時間功能的啟動間隔有可能變為每 3 天 1 次。 若需要立即校正時間，請採取「手動校正時間」來進行。	P. 29 P. 22
		因受外部影響而接收到錯誤時間。（接收錯誤訊號）	① 請到更容易接收訊號的場所接收訊號。 ② 請視需求來修正時區。	P. 16 P. 20
		將手錶放置於炎熱或寒冷的地方。	① 只要回復常溫狀態，即可回復原有精確度。 ② 之後，若時間不準確的話，請視需要進行強制校正時間。 ③ 若無法回復原來狀態，請向購買本手錶的專賣店連絡諮詢。	P. 22
時間走快（走慢）1 個小時。	DST（夏令時間）處於 ON（OFF）的狀態。	確認 DST（夏令時間）的設定。 在容易接收 GPS 訊號的地方進行時區修正。 → 校正時區方法 P. 20	P. 25 P. 20	
充電	已對停止走動的手錶充電，但是仍然無法回復為每 1 秒走針 1 次。	照射光線太弱。 充電時間短。	因照明度不同，所需要的充電時間也不同。 請參考「充電時間的概估」來進行充電。	P. 14
	充電時間已經超過充滿電的所需時間，但是秒針仍然停止不動。	長時間持續未充電狀態，導致完全放電。	請向購買本手錶的零售店連絡諮詢。	—
日期的偏差	接收訊號成功以後，時間準確，但是日期不準。	日期的初始位置出現偏差。 當因為外部影響等原因，而導致日期的初始位置出現偏差時，會出現這種現象。	請將日期的初始位置設定在正確位置“1”（每月第 1 日）。	P. 46 - 48

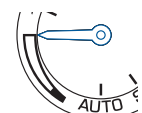
這時候該怎麼辦？		可能的原因	解決方式	參考頁數
日曆的偏差	接收訊號成功以後，時間準確，但是日曆不準。	日曆的初始位置出現偏差。 當因為外部影響等原因，而導致日曆的初始位置出現偏差時，會出現這種現象。	請將星期指針的初始位置設定在正確位置「SUN (星期日)」。	 P. 46 - 48
小錶盤無法校正	接收訊號成功以後，時刻準確，但是小錶盤上無法顯示所選的時區。	小錶盤的初始位置出現偏差。 當因為外部影響等原因，而導致小錶盤的初始位置出現偏差時，會出現這種現象。	正確地將小錶盤和 AM/PM 指針調整至初始位置“12:00 AM”。	 P. 46 - 48
指示器指針的偏差	訊號接收種類、電池剩餘電力、機艙內模式、DST 顯示錶針的位置出現偏差。	閏秒自動接收訊號功能處於啟動狀態。(指示針指向“LEAP SEC.” (閏秒))	閏秒訊號接收完畢的時間，最長需要 18 分鐘。 請注意接收訊號的場所，P. 16	P. 31
			將指示針的初始位置正確調整至「足夠」位置。	 P. 46 - 48
操作	按鈕和錶冠無法使用	電池剩餘電力減少。	請對手錶充分充電，直到秒針每 1 秒走針 1 次為止。	P. 14
		剛完成操作設定，日期仍在變動過程中。	不需任何操作，請耐心等待。當日期停止變動後，即可開始操作。	-
	在設定過程中，不知道該如何操作。	-	若錶冠呈現已拉出狀態 ① 請將錶冠推回原位。 ② 秒針將在 6 分鐘內開始走動。 ③ 之後，請重新進行操作。  若錶冠呈現未拉出狀態 ① 按壓按鈕 B ② 秒針將在 2 分鐘內開始走動。 ③ 之後，請重新進行操作。	-
其他	錶面模糊仍然存在。	因密封墊圈的劣化等造成腕錶內部進入少量水。	諮詢購買腕錶的商店。	-

## 索引

## 關於校正時間功能

**GPS 訊號接收** → P. 16

**校正時區功能**..... 透過接收來自 GPS 衛星的訊號，並按壓一下按鍵指定您所在的時區，本腕錶就能顯示正確的所在地時間，包括 DST（夏令時間）。  
當前往不同時區的地區時，請使用本功能。

**手動校正時間**..... 接收來自 GPS 衛星的 GPS 訊號，顯示所設定時區的正確的現在時間。  
在平時使用腕錶的過程中，當需要校正正確時間的時候，請使用本功能。

**自動校正時間**..... 由腕錶內部系統來判斷適合接收來自 GPS 衛星訊號的時間，並自動啟動接收 GPS 訊號。  
顯示已設定完成時區的正確現在時間。

**手動時區設定**..... 主錶盤的時區可以變更。小錶盤的時間也可以在使用前進行手動時區修改。

**DST（夏令時間）設定**..... 主錶盤和小錶盤的 DST（夏令時間）可以手動設定。  
→ P. 24

## 關於充電功能

**太陽能充電功能**..... 此款手錶採用太陽能充電，將光能轉換至電能為手機充電。充滿電後手錶續航力約 6 個月。  
→ P. 14

**電池電量顯示功能**..... 顯示大致的電池剩餘電力。亦可藉此判斷腕錶是否能夠接收 GPS 訊號。  
→ P. 13

**節電功能**..... 當長時間處於光線照射不到的狀態時會激活「節電」模式，藉此避免多餘的電力消耗。  
→ P. 33

## 關於接收訊號功能

- 飛行模式 (✈)**..... 使 GPS 訊號接收功能無法啟動。  
→ P. 30 搭乘飛機等場合，請設定本模式。
- 捕捉衛星數顯示功能**..... 在接收 GPS 訊號的時候，以秒針顯示出目前正在接收幾顆 GPS 衛星的訊號。  
→ P. 20
- 訊號接收結果顯示功能**..... 顯示最新的訊號接收結果（是否成功）。  
→ P. 18
- 時區設定確認功能**..... 顯示目前所設定時區的功能。  
→ P. 25

## 其他功能

- 雙時區顯示功能**..... 和大錶盤時間不同的時區時間，可以顯示在 6 點鐘（12 小時制）位置的小錶盤上以及 AM/PM 指針。  
→ P. 26
- 錶針位置自動修正功能**..... 當因為受到磁氣等外部影響而導致錶針出現偏差時，自動地修正偏差。  
→ P. 45
- 閏秒自動接收功能**..... 當需要接收閏秒訊號的時候，自動地接收閏秒訊號。  
→ P. 31
- 切換大錶盤和小錶盤**..... 您的腕錶可切換大錶盤和小錶盤時間。  
（時間轉換功能） 它還可以切換 DST。  
→ P. 28

## 產品技術規格

1. 基本功能	大錶盤（時針、分針和秒針）、日期顯示、指示針功能、雙時區顯示功能（使用 AM/PM 指針）、世界時間功能（39 個時區）
2. 水晶振動子	32,768Hz（Hz = 1 秒鐘的振動數）
3. 精確度（平均月偏差）	平均月偏差在 ±15 秒以內（在不使用接收 GPS 訊號自動定時的情況下，同時配戴環境在氣溫 5°C~35°C，即 41°F~95°F 之間）
4. 運轉溫度範圍	在 -10°C~+60°C（14°F~140°F）之間
5. 驅動方式	步進馬達：大錶盤（時針、分針和秒針）、星期指針、指示針和日期、小錶盤（時、分和 AM/PM 指針）。
6. 使用電源	專用充電電池 1 個
7. 電池續航力	關於 6 個月（充滿電、無節電功能時） * 充滿電後並使用節電功能狀態下約 2 年。
8. GPS 訊號接收功能	校正時區、手動校正時間、自動校正時間 * 兩次接收之間皆運行上述石英錶精準功能
9. 電路	振動、分類、驅動、接收電路：4 個 IC。

\* 由於產品改良導致的規格變更，恕不另行通知。

標準