

SEIKO

ASTRON



GPS[®]
SOLAR



最初にお読みください



目次

ユーザーガイド完全版
Complete User Guide

3X62 GPS ソーラーウォッチ

「GPS」は、セイコーホールディングス株式会社の登録商標です。

この度は弊社製品をお買い上げいただき、
誠にありがとうございました。
ご使用前にこの説明書をよくお読みの上、
正しくご愛用くださいますよう、お願い申し上げます。
なお、この説明書はお手元に保管し、必要に応じてご覧ください。

※金属バンドの調整は、お買い上げ店にご依頼ください。

ご贈答、ご転居などにより、お買い上げ店での調整が受けられない場合は、
弊社お客様相談室へご依頼ください。お買い上げ店以外では有料もしくは
お取扱いいただけない場合があります。

※商品に傷防止用の保護シールがはられている場合があります。

必ずはがしてお使いください。はられたままにしておくと、汚れ、汗、ゴミ、
水分などが付着してさび発生の原因となります。

製品取扱上のご注意

⚠ 警告

取り扱いを誤った場合に、重症を負うなどの重大な結果になる危険性が想定される内容を示します。

次のような場合、ご使用を中止してください。

- 時計本体やバンドが腐食などにより鋭利になった場合
- バンドのピンが飛び出してきた場合
※すぐに、お買い上げ店・弊社お客様相談室にご連絡ください。

乳幼児の手の届くところに、時計本体や部品を置かないでください。

部品を乳幼児が飲み込んでしまうおそれがあります。
万が一飲み込んだ場合は、身体に害があるため、ただちに医師にご相談ください。

時計から二次電池を取り出さないでください。

- ※二次電池について→ 使用電源について P.36
- 二次電池の交換には専門知識・技能が必要です。お買い上げ店にご依頼ください。
- 一般の酸化銀電池が組み込まれると、破裂・発熱・発火などのおそれがあります。

⚠ 注意

取り扱いを誤った場合に、軽症を負う危険性や物質的損害をこうむることが想定される内容を示します。

以下の場所での携帯・保管は避けてください。

- 揮発性の薬品が発散しているところ(除光液などの化粧品、防虫剤、シンナーなど)
- 5℃～35℃を外れる温度に長期間なるところ ○ 高湿度なところ
- 磁気や静電気の影響があるところ ○ ホコリの多いところ
- 強い振動のあるところ

アレルギーやかぶれを起こした場合

ただちに時計の使用をやめ、皮膚科など専門医にご相談ください。

その他のご注意

- 金属バンドの調整は専門知識・技能が必要です。お買い上げ店にご依頼ください。
手や指などにけがをする可能性があるほか、部品を紛失する可能性があります。
- 商品の分解・改造はしないでください。
- 時計本体や二次電池の廃棄については、自治体の指示に従ってください。
- 乳幼児に時計が触れないようにご注意ください。
けがやアレルギーをひき起こすおそれがあります。
- 提げ時計やペンダント時計の場合、ひもやチェーンの取り扱いにご注意ください。
衣類や手・首などを傷つけたり、首を締めたりするおそれがあります。
- 時計を外してそのまま置くと、裏ぶたとバンドや中留が擦れて、裏ぶた表面に傷が付く可能性があります。
ですのでご注意ください。時計を外した場合は、柔らかい布等を挟んで置くことをおすすめします。

⚠ 警告



この時計はスキューバダイビングや飽和潜水には絶対に使用しないでください。

スキューバダイビングや飽和潜水用の時計に必要なとされる過酷な環境を想定した様々な厳しい検査を行っていません。専用のダイバーズウォッチをご使用ください。

⚠ 注意



直接蛇口から水をかけることは避けてください。

水道水は非常に水圧が高く、日常生活用強化防水の時計でも防水不良になるおそれがあります。

⚠ 注意



水分のついたまま、りゅうずやボタンを操作しないでください。

時計内部に水分が入ることがあります。

※万が一、ガラス内面にくもりや水滴が発生し、長時間消えない場合は防水不良です。お早めに、お買い上げ店・弊社お客様相談室にご相談ください。



水や汗、汚れが付着したままにしておくのは避けてください。

防水時計でもガラスの接着面・パッキンの劣化やステンレスがさびることにより、防水不良になるおそれがあります。



入浴やサウナの際はご使用を避けてください。

蒸気や石けん、温泉の成分などが防水性能の劣化を早めることがあります。

特長

■ この時計は、GPS 衛星からの電波を受信し、地球上のどこにいてもすばやくその場所の正確な時刻を表示します。

※この GPS ソーラーウォッチはナビゲーション用機器とは異なり、普段お使いになっているときに常に GPS 衛星の電波を受信する仕様ではありません。
GPS 衛星の電波の受信を行うのは、タイムゾーン修正、強制または自動時刻修正等を行うときのみです。

次のような特長があります。

GPS 衛星電波受信

世界中どこでも、ボタン操作ひとつで***現在地の正しい時刻に合わせる**ことができます。

※DST(Daylight Saving Time =サマータイム)は手動対応

GPS 衛星からの電波を受信し、すばやく時刻を合わせます。

→ 受信しやすい場所・受信できない場所 P.16

世界の全タイムゾーンに対応しています。

→ タイムゾーンについて P.6

時計を使う地域、タイムゾーンが変わったときは「タイムゾーン修正」の操作を行ってください。

→ タイムゾーン修正のしかた P.20

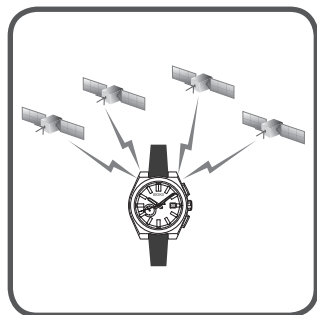

ソーラー充電

ソーラー充電で動きます。

文字板に光を当てて充電してください。

フル充電で約 6 ヶ月間動きます。

エネルギー残量がなくなったとき、フル充電にするには時間がかかるため、こまめに充電をするように心がけてください

→ 充電のしかた P.14

→ 充電にかかる時間のめやす P.14

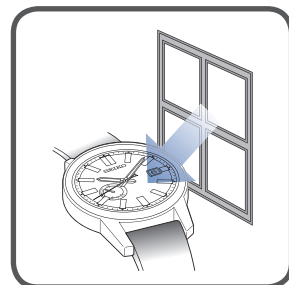

スーパースマートセンサー(自動時刻修正)

ご使用時の行動パターンに合わせて、自動で時刻修正を行います。

外出時に明るい太陽光を感知したとき等は、自動で GPS 衛星の電波を受信します。ご使用中にもお客様が意識することなく、常に正しい時刻に合わせられる機能です。

→ スーパースマートセンサー(自動時刻修正)について P.24

※充電量が不足しているときは受信を行いません。

→ エネルギー残量を確認する P.13



GPS ソーラーウォッチが時刻・日付を合わせるしくみ

■ GPS 衛星について

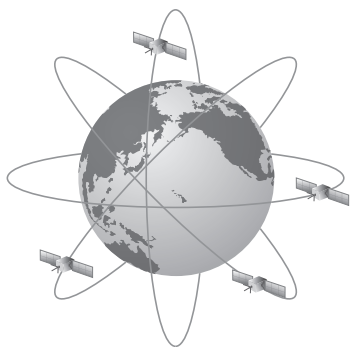

米国国防総省が管理する衛星(正式名称は NAVSTAR)で、高度約 2 万 km の軌道上を回っています。

本来は軍事目的の衛星でしたが、現在は情報の一部が民生用に開放されていて、カーナビゲーション、携帯電話等多くの機器で利用されています。

GPS 衛星には、誤差 10 万年に 1 秒という高精度の原子時計が搭載されています。

■ この時計が時刻・日付を合わせるしくみ

この時計では GPS 衛星からの電波を受信し、以下の情報をもとに時刻・日付を合わせます。

- 原子時計に基づく正確な時刻・日付
- 今いる場所のタイムゾーン情報
(基本 4 基以上の GPS 衛星により、今いる場所を測位し、世界の全タイムゾーンのどこにいるかを特定します。)

※今いる場所のタイムゾーンの情報を受信するには、タイムゾーン修正の操作をする必要があります。

→タイムゾーン修正のしかた P.20

※この GPS ソーラーウォッチはナビゲーション用機器とは異なり、普段お使いになっているときに常に GPS 衛星の電波を受信する仕様ではありません。

GPS 衛星の電波の受信を行うのは、タイムゾーン修正、強制または自動時刻修正等を行うときのみです。

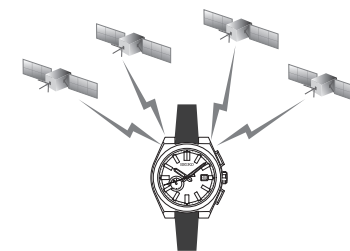

タイムゾーンについて

□ タイムゾーン

世界各地には協定世界時(UTC)を基準にして、その国や地域で共通して使用する標準時があります。

標準時は国や地域により決められており、同じ標準時を使う地域全体をタイムゾーンと言い、現在 38 のタイムゾーンに分かれています(2022 年 10 月時点)。

□ DST(サマータイム):Daylight Saving Time = デイライト セイビングタイム

地域によっては個別に【DST(サマータイム)】が設定されています。サマータイムとは、夏時間のことです。

夏の日照時間の長いときに、時刻を通常 1 時間進めて昼間の時間を長くする制度です。

DST(サマータイム)の実施期間は、実施地域や国によって様々です。

※各地域の DST(サマータイム)は、国または地域の都合により変更される場合があります。

□ 協定世界時(UTC):Coordinated Universal Time = コーディネイテッド ユニバーサルタイム

UTC は国際協定により定められた世界共通の標準時です。全世界で時刻を記録する際に公式な時刻として使われています。天文学的に定められた世界時(UT)とのずれを補正するため、世界中にある原子時計を元に決められた「国際原子時(TAI)」にうるう秒を加えて、調整をした時刻が UTC となります。

このような使いかたがあります

時計を使う地域、タイムゾーンが変わったとき

タイムゾーン修正を行ってください。
今いる地域の正確な時刻を表示します。

- タイムゾーン修正について P.19
- タイムゾーンについて P.6
- 世界の時差一覧(参考)P.12



時刻のみを合わせたいとき

「強制時刻修正」の操作をすることで設定されている
時差の正確な時刻を表示します。

- 強制時刻修正のしかた P.22

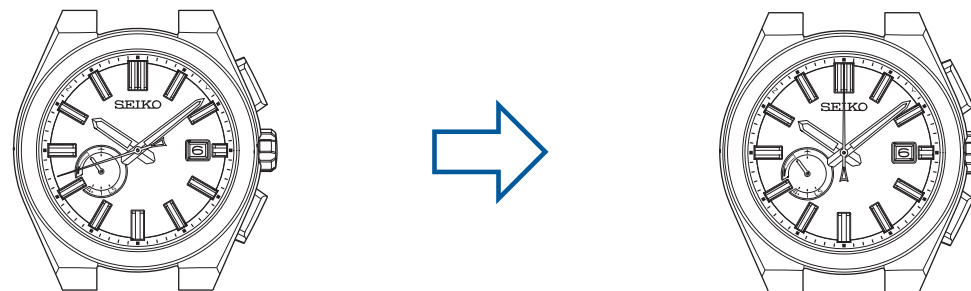

タイムゾーン情報の制定時期確認方法

時計の裏ぶたで型式の確認ができます。

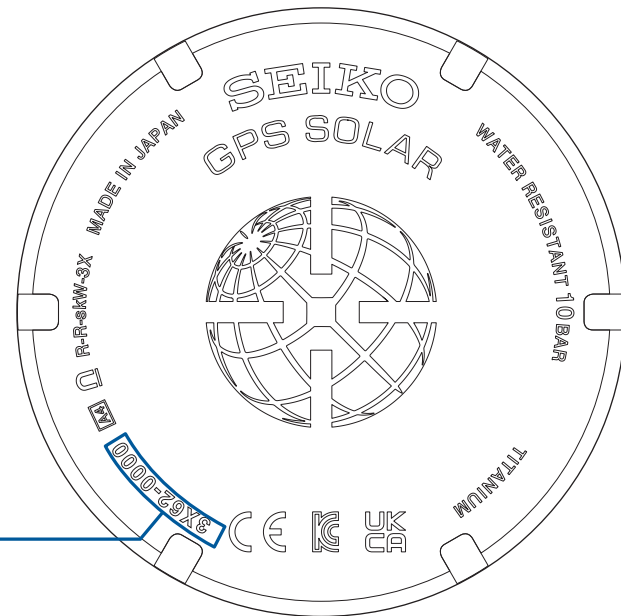

型式番号
お客様の時計の
種類を示す番号

※表示内容は、モデルによって異なる場合があります。

この商品のタイムゾーン情報の制定時期は、裏ぶたの型式番号でご確認いただくことができます。

詳しくは、下記 URL にてご確認ください。

<https://www.seikowatches.com/jp-ja/customerservice/gpstimezonedatainfo/>

お客様がお持ちの時計のタイムゾーン情報の制定時期以降にタイムゾーンが変更された地域では、GPS 電波受信によるタイムゾーン修正操作を行っても、正しい時刻を表示することができません。正しい時刻表示のためには下記の操作を行ってくださいますようお願いいたします。

<タイムゾーンが変更された地域で、この商品の時刻合わせをする場合>

1. 手動時差設定(選択)によって、該当地域の最新の時刻を選択します。
このとき、DST(サマータイム)を実施中の場合はそれを含む時刻を選択してください。
詳しくは「手動時差設定(選択)について」 P.23 をご参照ください。
2. 次に、強制時刻修正により時刻合わせを行ってください。
詳しくは「強制時刻修正について」 P.21 をご参照ください。
3. 同じタイムゾーン内でお使いいただく場合は、そのままのタイムゾーン設定にしておけば、その後も自動時刻修正または強制時刻修正により、常に正確な時刻が表示されます。
4. また、タイムゾーンが変更された地域から別のタイムゾーンの地域に移動してタイムゾーン修正を行った後に、タイムゾーンが変更された当該地域に戻ってきた場合にも、正しい時刻表示のためには上記 1.~3. と同様の操作をしてください。

目次

1. 最初にお読みください	2	5. 秒針の動きが変だなと思ったら	28
製品取扱上のご注意	2	秒針の動きと時計の状態(エネルギー切れ予告機能)	28
特長	4	6. ご注意いただきたいこと	29
GPS ソーラーウォッチが時刻・日付を合わせるしくみ	5	お手入れについて	29
タイムゾーンについて	6	性能と型式について	29
このような使いかたがあります	7	防水性能について	29
タイムゾーン情報の制定時期確認方法	8	耐磁性能について(磁気の影響)	30
2. 目次	9	バンドについて	31
3. ご使用の前に	10	スマートアジャスター機構つき中留(なかどめ)の使いかた	32
各部の名称	10	三つ折れ式中留(なかどめ)の使いかた	33
インジケータ針の表示、受信結果表示について	11	三つ折れ式中留(剣先潜りタイプ)の使いかた	34
世界の時差一覧(参考)	12	ルミブライトについて	35
エネルギー残量を確認する	13	使用電源について	36
充電について	14	アフターサービスについて	37
4. 基本操作(時刻の合わせかた／受信のしかた等)	15	7. 困ったときは	38
基本操作フロー	15	GPS 電波の受信ができないとき	38
GPS 電波受信について	16	電波が受信できない環境で時刻を合わせる (手動時刻合わせについて)	38
GPS 電波受信によりタイムゾーンと時刻を合わせる(タイムゾーン修正)	19	日付、インジケータ針、時・分・秒針の位置がずれているとき	40
GPS 電波受信により時刻のみを合わせる(強制時刻修正)	21	こんなときは	44
飛行機内などで目的地の時刻に合わせたいとき、 DST(サマータイム)に合わせたい・元に戻したいとき(手動時差設定)	23	8. 機能一覧／製品仕様	49
スーパースマートセンサー(自動時刻修正)について	24	索引	49
飛行機に乗るとき(機内モード(✕)について)	25	製品仕様	50
うるう秒について(うるう秒自動受信機能)	26		

各部の名称

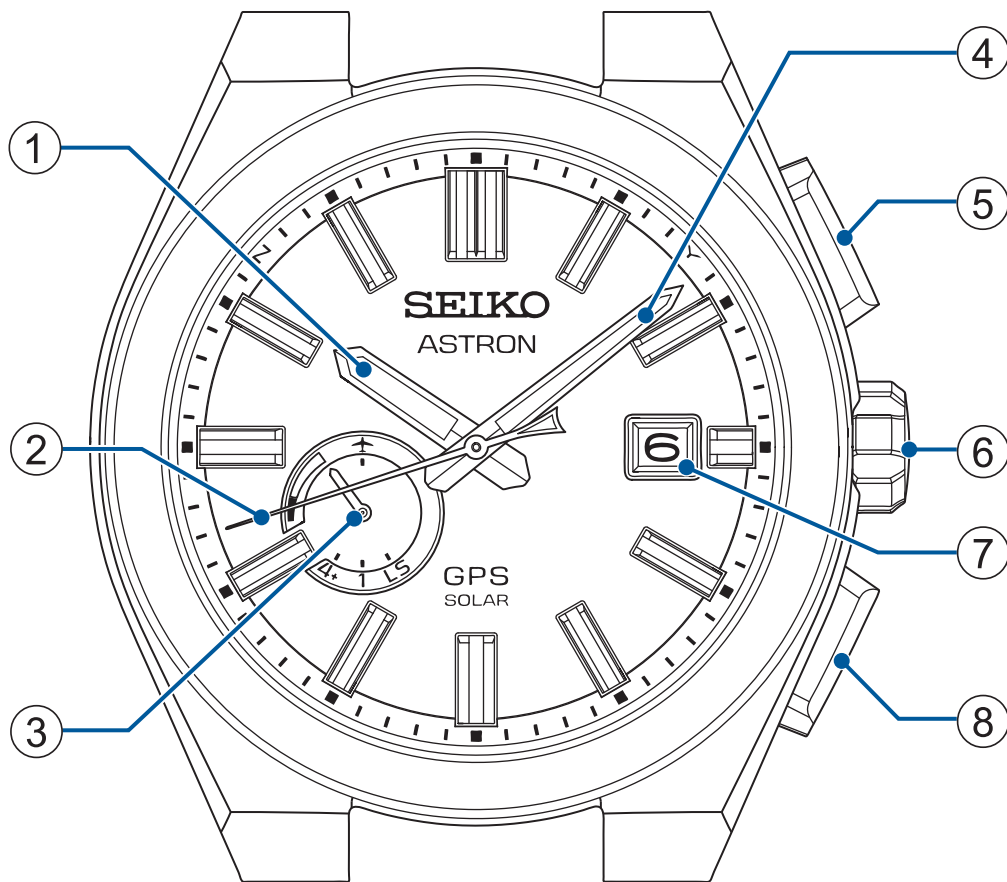

- ① 時針
- ② 秒針
- ③ インジケータ針
- ④ 分針
- ⑤ ボタン A
- ⑥ りゅうず
- ⑦ 日付
- ⑧ ボタン B

※各表示の位置は、モデル(デザイン)によって異なる場合があります。

インジケータ針の表示、受信結果表示について

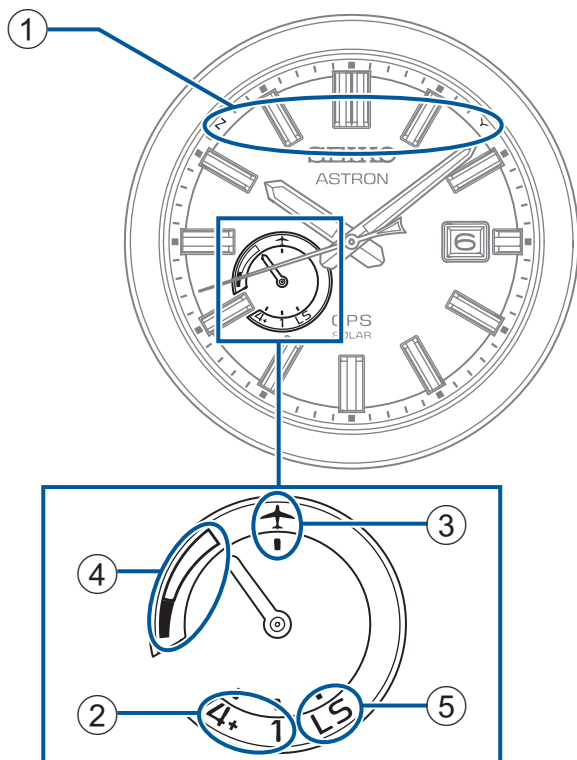

※各表示の位置は、モデル(デザイン)によって異なる場合があります。

① 受信結果表示

Y : 受信成功(8 秒位置)
N : 受信失敗(52 秒位置)

→ 受信結果確認 P.18

② 受信方法の表示

受信の方法	1(時刻修正)	4+(タイムゾーン修正)
表示		

→ 受信結果確認 P.18

→ タイムゾーン修正 P.19

→ 強制時刻修正 P.21

→ 自動時刻修正 P.24

③ 機内モード(✕)の表示

針の位置	機内モード(✕)状態
表示	

→ 機内モードについて P.25

④ エネルギー残量の表示

針の位置	十分	中くらい	少ない
表示			

→ エネルギー残量を確認する P.13

→ 充電のしかた P.14

⑤ うるう秒情報受信の表示

針の位置	うるう秒情報受信
表示	

→ うるう秒情報受信 P.26

世界の時差一覧(参考)

世界の時差一覧です。

手動時差設定(選択)のとき、りゅうずの回転方向の参考にしてください。

★ の地域では DST(サマータイム)が導入されています。

☆ オーストラリア領のロード・ハウ島ではサマータイム実施時、30分時刻を進めています。

代表都市名:
世界の全タイムゾーン

UTC からの時差:
+14～-12 時間

→ タイムゾーン修正 P.19

手動時差設定時のりゅうず操作
→ 手動時差設定(選択)のしかた P.23



りゅうずを右に回すと
時間が進みます。

りゅうずを左に回すと
時間が戻ります。

代表都市名	UTC からの 時差
★ ロンドン/UTC	0 時間
★ パリ / ★ ベルリン	+ 1 時間
カイロ	+ 2 時間
ジッダ	+ 3 時間
テヘラン	+3.5 時間
ドバイ	+ 4 時間
カブール	+4.5 時間
カラチ	+ 5 時間
デリー	+5.5 時間
カトマンズ	+5.75 時間
ダッカ	+ 6 時間
ヤンゴン	+6.5 時間
バンコク	+ 7 時間
北京	+ 8 時間
ユークラ	+8.75 時間
東京	+ 9 時間
★ アデレード	+9.5 時間
★ シドニー	+10 時間
☆ ロード・ハウ島	+10.5 時間

代表都市名	UTC からの 時差
ヌーメア	+ 11 時間
★ ウェリントン	+ 12 時間
★ チャタム諸島	+12.75 時間
ヌクアロファ	+ 13 時間
クリスマス島	+14 時間
ベーカー島	- 12 時間
ミッドウェー島	- 11 時間
ホノルル	- 10 時間
マルケサス諸島	-9.5 時間
★ アンカレッジ	- 9 時間
★ ロサンゼルス	- 8 時間
★ デンバー	- 7 時間
★ シカゴ	- 6 時間
★ ニューヨーク	- 5 時間
サントドミンゴ	- 4 時間
★ セント・ジョンズ	-3.5 時間
リオデジャネイロ	- 3 時間
フェルナンド・デ・ノローニャ諸島	- 2 時間
★ アゾレス諸島	- 1 時間

※各地域の時差(タイムゾーン)および DST(サマータイム)の導入については 2022 年 10 月時点のものです。

エネルギー残量を確認する

インジケータ針の位置で、この時計が受信ができる状態か確認できます。







また、エネルギーが少ない状態については、秒針の動きによって、より詳しくエネルギー不足の程度を確認することができます。

※GPS 電波受信を行うには、たくさんのエネルギーが必要です。こまめに光を当て、充電することを心がけてください。→ 充電について P.14

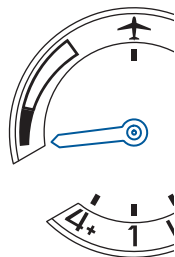
○ 受信できる状態

インジケータ表示	エネルギー残量	このようにしてください
	十分	受信できる状態です。 このままご使用ください。 → P.15
	中くらい	受信できる状態です。 充電を心がけながらご使用ください。 → P.15

✕ 受信できない状態

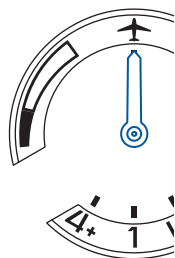
インジケータ表示	秒針の動き	エネルギー残量	このようにしてください
	1 秒運針 	少ない	受信はできませんが、 時計を動かすエネルギーはあります。 → 充電について P.14
	2 秒運針 	-	受信ができない上に、 時計を動かすエネルギーも不足しています。 (エネルギー切れ予告機能がはたらいています → P.28)
	5 秒運針 		
	-	機内モード(✕)のため、エネルギー残量は表示されません。	機内モード(✕)を解除できる環境であれば、機内モード(✕)を解除してください。 → 機内モード(✕)状態を解除する P.25 インジケータ針が「少ない」を指している場合には、上記に従って充電を行ってください。 → 充電について P.14

充電について

■ 充電のしかた

文字板に光をあてて充電してください。

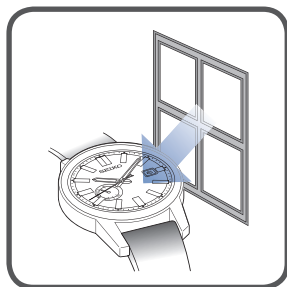

快適にご使用いただくために、十分な充電をすることを心がけましょう。

※充電の際は、時計が高温にならないように注意し、強い日光に長時間当てることは避けてください。
(作動温度範囲は-10℃~+60℃です。)

※使いはじめ、または充電不足で停止していた時計を駆動させるときは、右の表をめやすに十分な充電を行ってください。

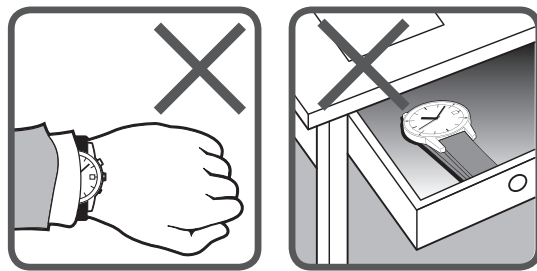

以下の状況では充電不足によりエネルギーが切れ、時計が止まる可能性が高くなります。

- ・ 時計が衣類のそでの中に隠れている
- ・ 光のあたりにくい環境での使用や保管が続く

■ 充電にかかる時間のめやす

以下の時間をめやすに、充電を行ってください。

GPS 電波受信を行うと、たくさんのエネルギーを消費します。こまめに光を当て、インジケータ針が「中くらい」または「十分」になるように充電することを心がけてください。(エネルギー残量が「少ない」になると、GPS 電波受信の操作をしても受信がはじまりません。)

→ エネルギー残量を確認する P.13

照度 lx(ルクス)	光源	環境(めやす)	時計が止まっている(充電されていない)状態から		運針している(充電されている)状態で
			フル充電まで	確実に1秒運針になるまで	1日ぶん動かすには
700	蛍光灯	一般オフィス内	—	—	3.5時間
3000	蛍光灯	30W 20cm	250時間	9.5時間	1時間
1万	太陽光 蛍光灯	くもり 30W 5cm	75時間	3時間	15分
10万	太陽光	快晴(夏の直射日光下)	30時間	1.5時間	10分

「確実に1秒運針になるまで」の数値は、止まっていた時計に光をあてて、確実に1秒運針になるまでに必要な充電時間のめやすです。この時間まで充電しなくても1秒運針になりますが、その状態ではすぐに2秒運針になることがあります。この時間をめやすに充電してください。

※充電に必要な時間は、モデルによって若干異なります。

基本操作フロー

1. GPS 電波が受信しやすい場所か確認する

2. タイムゾーンの設定、時刻・日付を合わせる

→ 受信しやすい場所・受信できない場所 P.16

< GPS 電波受信による設定 >

- 時計を使う地域、時差(タイムゾーン)が変わったとき
- 時刻のみを合わせたいとき

GPS 電波が受信しやすい環境にいる

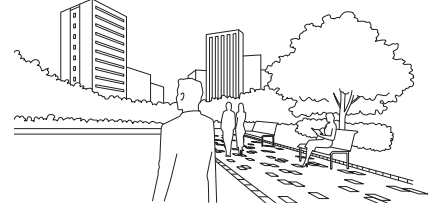

空が見えて、視界が広い屋外

- 電波を受信してタイムゾーンの設定、時刻・日付を合わせる
→ タイムゾーン修正のしかた P.20
- DST(サマータイム)実施中の場合は、手動時差設定をする
→ 手動時差設定(選択)のしかた P.23

時刻のみを合わせる
→ 強制時刻修正のしかた P.22

GPS 電波が受信できない環境にいる

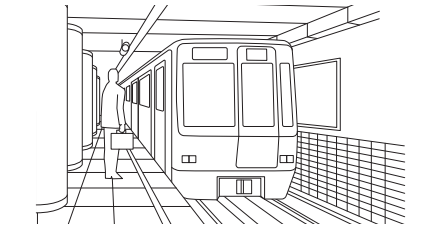

例. 地下鉄構内

< 手動による設定 >

時刻および日付表示を確認する

- 1 時間単位でずれている → 手動時差設定(選択)のしかた P.23
- 時刻はほぼ合っている → 手動時刻合わせのしかた P.39

GPS 電波受信について

■ 受信しやすい場所・受信できない場所

○ 受信しやすい

- 空が見えて、視界が広い屋外

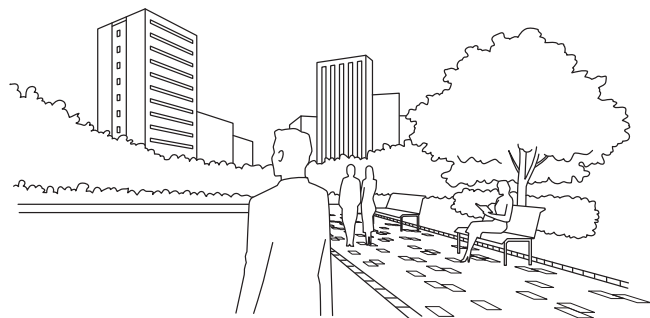

△ 受信しにくい

- 空が見える範囲が狭くなるほど受信しにくくなります。また、受信中(特にタイムゾーン修正を行うとき)に電波をさえぎるものがある場合も受信しにくくなります。

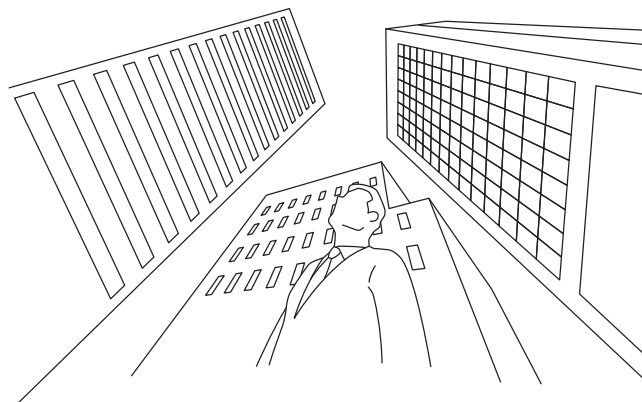

例

- ビルの谷間
- 木々の近く
- 駅・空港
- 窓のある屋内

※窓ガラスの種類によっては受信ができません。
「× 受信できない」を確認してください。

× 受信できない

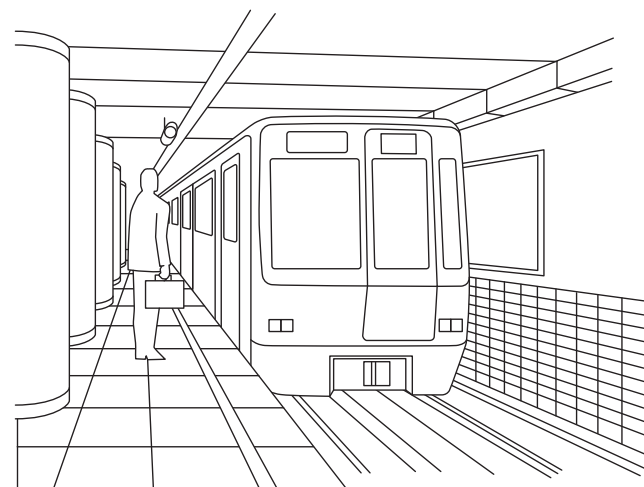

- 空が見えない、一部しか見えない
- 受信をさまたげるものがある



例

- 窓のない屋内
- 地下
- トンネル通過中
- 熱放射遮断効果等のある特殊ガラス越し
- ノイズを発する機器、無線通信を行う機器の近く

GPS 電波受信の一覧(全 3 種類の特長)

受信方法	時刻修正	タイムゾーン修正	うるう秒情報受信
表示	 強制時刻修正 → P.21 自動時刻修正 → P.24	 タイムゾーン修正 → P.19	
特長	時刻修正 設定(選択)されている時差の、 正確な現在時刻を表示	タイムゾーンの特定と時刻修正 今いる場所のタイムゾーンを特定し、 正確な現在時刻を表示	うるう秒受信 うるう秒情報受信 → P.26
受信に必要な衛星の数	1 基(時刻情報のみを取得するため)	基本 4 基以上(時刻情報、タイムゾーンの情報を取得するため)	—
受信にかかる時間	3 秒~1 分	30 秒~2 分	30 秒~18 分
どういうときに	タイムゾーン(時差)が変わらない地域で使っていて正確な時刻に合わせたいとき	タイムゾーンの違う地域に行ったとき	6 月 1 日と 12 月 1 日以降に GPS 電波受信(自動時刻修正、強制時刻修正またはタイムゾーン修正)を行った後、自動的にを行います。

GPS 電波受信 Q&A

Q : タイムゾーンの違う地域に移動したときは、自動的に現地の時刻になりますか?

A : 移動しただけでは現地の時刻になりません。

GPS 電波が受信しやすい場所にいるときはタイムゾーン修正をしてください。
自動的に現地の時刻を表示します。

GPS 電波が受信できない場所にいるときは手動時差設定(選択)をしてください。
→ 手動時差設定(選択)のしかた P.23
(世界の全タイムゾーン(時差)に合わせるすることができます。)

Q : DST(サマータイム)は GPS 電波受信をすることで自動的に変わりますか?

A : 手動で時差設定(選択)を行ってください。

→ 手動時差設定(選択)のしかた P.23

(GPS 衛星からの電波には DST(サマータイム)の情報が含まれていません。)

同じタイムゾーンの中でも、DST(サマータイム)を採用していない国や地域があります。

→ 世界の時差一覧(参考) P.12

Q : うるう秒が挿入される年は、特別な操作が必要ですか?

A : 特別な操作は必要ありません。

6 月 1 日と 12 月 1 日以降の GPS 電波受信(自動時刻修正または強制時刻修正)と同時にうるう秒情報の受信を行うため、定期的に GPS 電波を受信をすることで自動的にうるう秒が挿入されます。詳しくは「うるう秒について(うるう秒自動受信機能)」 P.26 を確認してください。

■ 受信ができているか確認する (受信結果確認について)

最後に GPS 電波受信を行ったときの、受信の種類と受信した結果 (成否) を 5 秒間表示します。

1 ボタン A を押して、離す

秒針とインジケータ針が受信結果を表示します。



※ボタン A を押し続けると強制時刻修正の動作に入ります。

2 受信の結果が表示される

秒針が GPS 電波受信 (時刻修正またはタイムゾーン修正) の結果を表示します。

インジケータ針は、その時の受信方法 (「1」または「4+」) を指します。

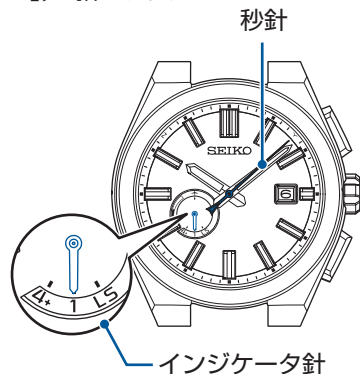

秒針: 受信結果 (成否)

結果	成功	失敗
表示		
位置	Y:8 秒位置	N:52 秒位置

インジケータ針:
受信方法 (時刻修正またはタイムゾーン修正)

種類	1 (時刻修正)	4+ (タイムゾーン修正)
表示		

※タイムゾーン修正の場合は「4+」を指します。
※5 秒経過、またはボタン B を押すと時刻表示に戻ります。

受信結果が Y になったときは

- 受信ができています。
そのままお使いください。

受信結果が N になったときは

- 受信ができていません。
必要に応じて屋外などの、GPS 電波が受信しやすい場所で受信させてください。

→ 受信しやすい場所・受信できない場所
[P.16](#)

※受信に成功してから約 4 日経過すると、受信結果表示は「N」になります。

※GPS 電波受信ができない状態でもクォーツの精度 (月差 ± 15 秒) で動いています。

どうしても受信がうまくいかないときは、手動で時刻を合わせてください。

→ 手動時刻合わせのしかた [P.39](#)

GPS 電波受信によりタイムゾーンと時刻を合わせる(タイムゾーン修正)

□ タイムゾーン修正について

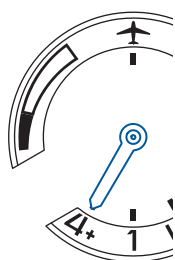

世界中どこにいても、ボタン操作ひとつで今いる場所のタイムゾーンを特定し、
現在地の正しい時刻に合わせることができます。

※DST(Daylight Saving Time =サマータイム)は手動対応

→ タイムゾーン修正のしかた P.20

※受信の成否は受信環境によって左右されます。→ 受信しやすい場所・受信できない場所 P.16

※受信に成功しても、DST(サマータイム)は自動では設定されません。手動で設定を行ってください。

→ 手動時差設定(選択)のしかた P.23

※GPS 電波受信を行うと、たくさんのエネルギーを消費します。

こまめに光を当て、インジケータ針が「中くらい」または「十分」になるように充電をすることを心がけてください。

→ 充電のしかた P.14

(エネルギー残量が「少ない」になると、GPS 電波受信の操作をしても受信がはじまりません。)

→ エネルギー残量を確認する P.13

タイムゾーン修正に関する注意事項

タイムゾーンの境界線付近でタイムゾーン修正を行うと、隣接する時差(タイムゾーン)の時刻が表示されることがあります。

これはしくみ上起こりうることで、故障ではありません。

その場合には手動で時差を設定(選択)してください。

→ 手動時差設定(選択)のしかた P.23

陸路の移動途中でタイムゾーン修正を行う際はタイムゾーン境界付近を避け、できるだけそのタイムゾーンの代表的な都市で行うようにしてください。

また、タイムゾーン境界線付近で使用するときは、必ず時刻を確認し、必要に応じて手動で時差を設定(選択)してください。

□ タイムゾーン修正のしかた

1 受信しやすい場所へ行く

空が見えて視界が広い屋外などへ移動します。

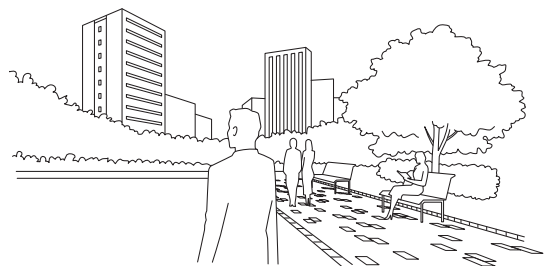

→ 受信しやすい場所・受信できない場所 P.16

2 ボタンBを押し続けて(3秒)秒針が30秒位置に移動したら離す

秒針が30秒位置に移動して受信がはじまります。インジケータ針は「4+」を指します。



※インジケータ針が「少ない」または「✕」を指しているときは受信の操作をしても受信が始まりません。「少ない」を指しているときは、光をあてて充電してください。→ 充電のしかた P.14

※この時計が受信できる状態か確認する
→ エネルギー残量を確認する P.13

※「✕」を指しているときは、機内モード(✕)を解除してください。
→ 機内モード(✕)状態を解除する P.25

3 時計を真上に向けたまま待つ

※移動中は受信しにくくなる可能性がありますのでご注意ください。



受信終了までにかかる時間は、最長2分です。
※受信の状況によります。

<受信中の表示(捕捉衛星数)>

秒針が受信のしやすさ(受信中のGPS衛星の数)を示します。

※捕捉衛星数が多いほど、受信しやすい状態です。

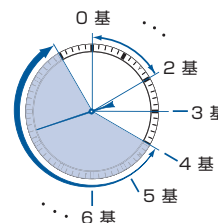

衛星数	受信のしやすさ
4基以上	受信しやすい
3基	受信できる可能性がある
2~0基	受信できない

※表示が4基以上を示していても、受信できない場合があります。

※受信をキャンセルさせるときは、ボタンBを押しってください。

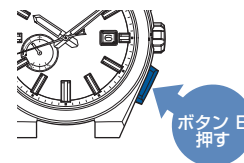

4 秒針が「Y」または「N」を指したら、受信終了

受信結果が5秒間表示されます。

受信に成功の場合は、時刻・日付が合います。

タイムゾーンの設定を反映した時刻を表示します。

受信結果表示	Y:成功 (8秒位置)	N:失敗 (52秒位置)
表示		
状況	そのままお使いください。	受信結果が「N」になったときは → P.16

時刻表示に戻ったあとに受信ができたか確認する
→ 受信ができているか確認する(受信結果確認について)P.18

※時分針・インジケータ針・日付が動いている間は、ボタンの操作はできません。

※DST(サマータイム)を実施中の場合、手動で設定(選択)を行ってください。
→ 手動時差設定(選択)のしかた P.23

GPS 電波受信により時刻のみを合わせる (強制時刻修正)

■ 強制時刻修正について

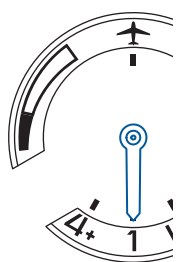

設定(選択)されている時差の、正確な現在時刻に合わせることができます。

(タイムゾーンの変更は行いません。)

→ 強制時刻修正のしかた [P.22](#)

※強制時刻修正では、設定(選択)されている時差の正確な時刻を表示します。

時計を使う地域・タイムゾーンが変わったときはタイムゾーン修正をしてください。→ [タイムゾーン修正のしかた P.20](#)

(タイムゾーン修正を行うとタイムゾーンの設定と時刻・日付が合うため、直後に強制時刻修正をする必要はありません。)

※DST(サマータイム)は自動では設定されません。手動で時差の設定(選択)を行なってください。

→ [手動時差設定\(選択\)のしかた P.23](#)

※受信の成否は受信環境によって左右されます。→ [受信しやすい場所・受信できない場所 P.16](#)

※強制時刻修正を行い受信に成功した時刻は自動時刻修正を行う時刻となることがあります。詳しくは「[スーパースマートセンサー\(自動時刻修正\)について P.24](#)」をご確認ください。

※GPS 電波受信を行うと、たくさんのエネルギーを消費します。

こまめに光を当て、インジケータ針が「中くらい」または「十分」になるように充電をすることを心がけてください。→ [充電のしかた P.14](#)

(エネルギー残量が「少ない」になると、GPS 電波受信の操作をしても受信がはじまりません。)

→ [エネルギー残量を確認する P.13](#)

■ 強制時刻修正のしかた

1 受信しやすい場所へ行く

空が見えて視界が広い屋外などへ移動します。

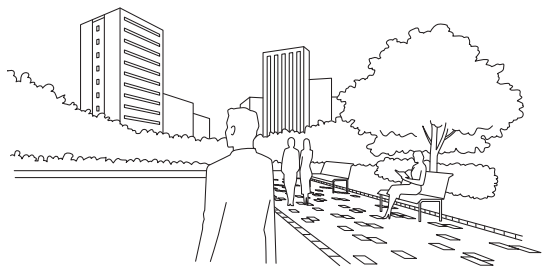

→ 受信しやすい場所・受信できない場所 P.16

2 ボタン A を押し続けて(3 秒) 秒針が 0 秒位置に移動したら離す

秒針が 0 秒位置に移動して受信がはじまります。インジケータ針は「1」を指します。

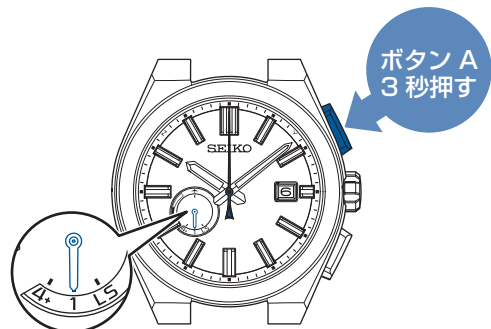

※インジケータ針が「少ない」または ✕ を指しているときは受信の操作をしても受信が始まりません。「少ない」を指しているときは、光をあてて充電してください。→ 充電のしかた P.14 エネルギー残量を確認する P.13

※ ✕ を指しているときは、機内モード(✕)を解除してください。→ 機内モード(✕)状態を解除する P.25

3 時計を真上に向けたまま待つ



受信にかかる時間は、最長 1 分です。
※受信時間は受信の状況によります。

<受信中の表示(捕捉衛星数)>

秒針が受信のしやすさ(受信中の GPS 衛星の数)を示します。

※時刻情報のみを取得するため、受信に必要な衛星の数は 1 基です。

捕捉衛星数	1 基	0 基
表示		
状況	受信しやすい	受信できない

※受信をキャンセルさせるときは、ボタン B を押しってください。

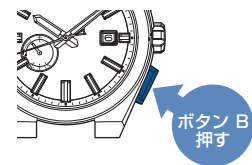

4 秒針が「Y」または「N」を指したら、受信終了

受信結果が 5 秒間表示されます。

受信が成功すると、時刻・日付が合います。

受信結果表示	Y: 成功 (8 秒位置)	N: 失敗 (52 秒位置)
表示		
状況	そのままお使いください。	受信結果が「N」になったときは → P.16

時刻表示に戻ったあとに受信ができたか確認する

→ 受信ができていないか確認する(受信結果確認について)P.18

「Y」と表示されても時刻が合わないときは、タイムゾーンや DST(サマータイム)の設定が今いる場所と合っていない可能性があります。必要に応じて手動で設定(選択)を行ってください。

→ 手動時差設定(選択)のしかた P.23

※時分針・インジケータ針・日付が動いている間は、ボタンの操作はできません。

飛行機内などで目的地の時刻に合わせたいとき、 DST(サマータイム)に合わせたい・元に戻したいとき(手動時差設定)

■ 手動時差設定(選択)について

タイムゾーン修正ができない場所では、手動で時差を設定(選択)できます。

→ 受信しやすい場所・受信できない場所 P.16

「世界の時差一覧(参考)」 P.12 をめやすに、時差(日付を含む)を設定することで、その場所の時刻・日付に合わせることができます。

■ 手動時差設定(選択)のしかた

1 りゅうずを1段引きだす

秒針が0秒位置に移動します。

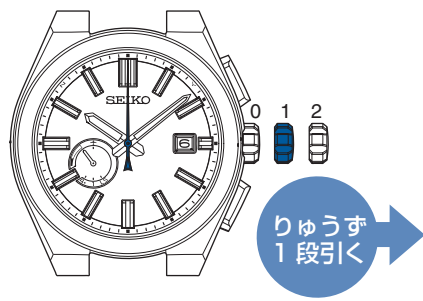

2 りゅうずを回して目的地の時刻に合わせる

りゅうずを回すごとに1時間単位で時刻が変わります。

※りゅうずを回す方向に注意してください。

1時間単位で時刻合わせができた場合は、操作4へ

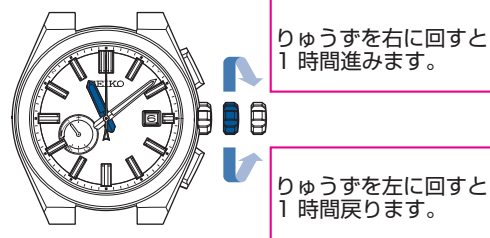

※目的地の時刻に合わせるには、日付も含む時刻に合わせる必要があります。回す方向が間違った場合は、回す方向を変えて、日付と時刻を合わせ直してください。

※日付は最大約2週間先(または前)までの表示が可能ですが、行き過ぎると2週間前(または先)の日付になりますのでご注意ください。

3 りゅうずを2段引きだす

1時間単位の時刻合わせでは合わない場合は、続いて「15分単位」の時刻合わせを行ってください。

※りゅうずを回す方向に注意してください。

※4回の修正をすると、「1時間分」の修正ができます。

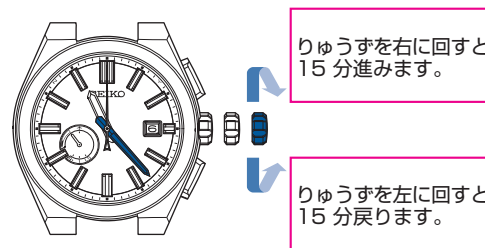

4 りゅうずを押し戻す

秒針が時刻表示に戻ります。

※時分針・日付が動いている間は、ボタンの操作はできません。

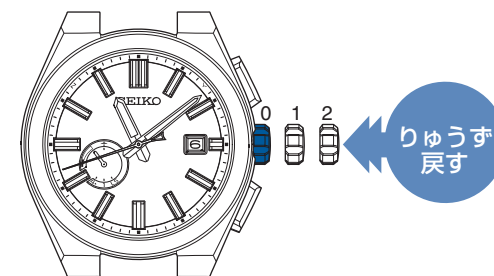

スーパースマートセンサー(自動時刻修正)について

空が開けた屋外に出たときに明るい光が当たることで、自動的に GPS 電波を受信して時刻修正を行い、正確な現在時刻に合わせることができます。

また、空が開けた屋外でも、上着等に時計が隠れて文字板に光が当たらない場合には、前回強制時刻修正が成功した時刻を時計が記憶していて、同時刻に自動で時刻修正を行います。

※空が見えない場所では、GPS 電波を受信できません。→ 受信しやすい場所・受信できない場所 P.16

※エネルギーが十分にある状態であれば、毎日自動時刻修正を行います。

※自動時刻修正は、1 日に最大 2 回です(光を感知した時、および前回強制時刻修正が成功した時刻にそれぞれ最大 1 回)。受信に失敗しても、状況によってはもう一度行う場合があります。

※初期出荷状態では光感知による自動時刻修正しか行われなため、最初にご使用になる前に、日ごろ、空が開けた受信しやすい場所にいることが多い時間帯に強制時刻修正を成功させてください。

※自動時刻修正では、タイムゾーンの修正は行いません。

時計を使う地域が変わったときはタイムゾーン修正を行ってください → タイムゾーン修正のしかた P.20

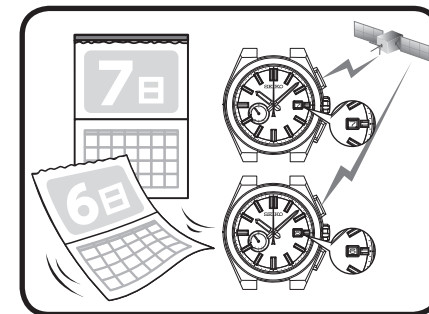

<光が当たりにくいときは>

空が開けた屋外でも、冬期など衣服に(時計が)隠れる時期や、日照時間が短い地域、天候などにより光に当たりにくい時間が続いたときは、最後に強制時刻修正が成功した時刻に自動時刻受信を行うようになっています。

上記のような使用環境が続く場合には、日ごろ、空が開けた受信しやすい場所にいることが多い時間帯に強制時刻修正を成功させておくと、自動時刻修正が成功しやすくなります。

→ 強制時刻修正のしかた P.22

ただし、下記の条件も考慮して自動時刻修正をはじめるか判断しているため、「光が当たること」または「強制時刻修正が成功した時刻」になると必ず自動時刻修正が始まるということではありません。

- エネルギーの残量
- これまでの受信状況

※インジケータ針の位置が「少ない(エネルギー残量)」、機内モード(✖)のときは自動時刻修正がはたらきません。

「少ない(エネルギー残量)」を指しているときは、光をあてて充電してください。

→ 充電のしかた P.14

→ エネルギー残量を確認する P.13

※エネルギーが少なくなると、自動時刻修正を行わない間隔が長くなります。こまめな充電を心がけてください。

※自動時刻修正が始まる前にタイムゾーン修正または強制時刻修正を行うとその日は自動時刻修正を行いません。

飛行機に乗るとき(機内モード(✕)について)

機内モード(✕)について

飛行機内など他の電子機器の動作に影響を与える可能性がある場所では、機内モード(✕)状態にしてください。

機内モード(✕)状態にすると、GPS 電波受信(タイムゾーン修正・強制時刻修正、自動時刻修正)がはたらかないようになります。

<機内モード(✕)状態>

インジケータ針が ✕ を示します。

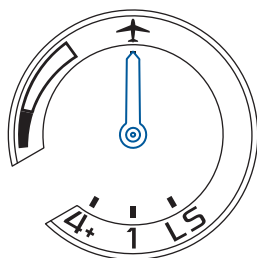

※機内モード(✕)が解除されると、インジケータ針はエネルギー残量を示します。

機内モード(✕)状態にする

1 りゅうずを1段引きだす

秒針が0秒位置に移動します。

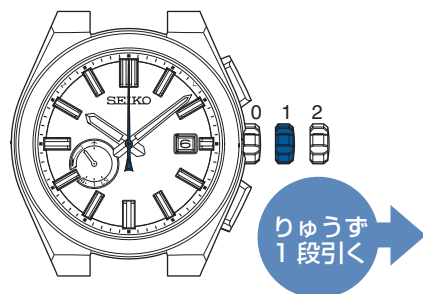

※このとき、りゅうずを回転すると「手動時差設定」になりますので、ご注意ください。

2 ボタンBを押し続ける(3秒)

インジケータ針が機内モード(✕)を表示します。

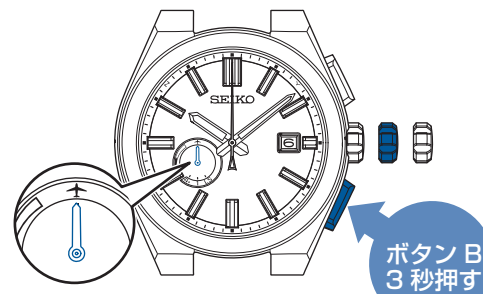

※再度、ボタンBを押し続けると、機内モード(✕)を解除して、インジケータ針はエネルギー残量を表示します。

3 りゅうずを押し戻す

秒針が時刻表示に戻ります。

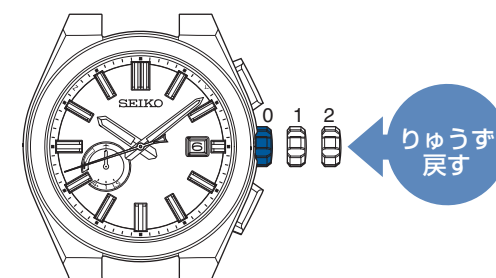

機内モード(✕)状態になると、インジケータ針は「エネルギー残量」を示しません。

→ 飛行機内などで目的地の時刻に合わせたいとき、DST(サマータイム)に合わせたい・元に戻したいとき(手動時差設定)P.23

機内モード(✕)状態を解除する

飛行機から降りた場合などは機内モードを解除してください。

解除しないとGPS電波受信が行えません。

1~3の操作を行ってください。

インジケータ針が右の図の位置「エネルギー残量表示」を示すと、機内モード(✕)が解除されます。

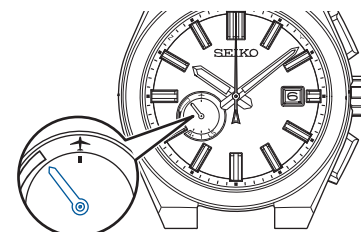

※エネルギー残量が「十分」の場合の例

うるう秒について(うるう秒自動受信機能)

□ うるう秒について

うるう秒は天文学的に決められた世界時(UT)と国際原子時(TAI)とのずれを補正するためのものです。

毎年～数年に1度、「1秒」挿入(削除)されることがあります。

□ うるう秒自動受信機能について

「うるう秒情報」をGPS衛星から電波を受信することにより、うるう秒の実施時刻になったときに、自動的にうるう秒が挿入(削除)されます。

※「うるう秒情報」には、今後のうるう秒実施の有無の情報と、現在のうるう秒情報が含まれています。

□ うるう秒情報の受信について(うるう秒情報受信)

6月1日と12月1日以降にGPS電波受信(自動時刻修正、強制時刻修正またはタイムゾーン修正)を行うと、インジケータ針が右のような表示になることがあります。

うるう秒情報の受信が終了するとインジケータ針がエネルギー残量表示に戻りますので、そのままお使いください。

※うるう秒情報の受信は、うるう秒の実施に関わらず半年ごとに行います。

うるう秒情報の受信が終了するまで、時刻修正(自動時刻修正または強制時刻修正)終了後、最大18分かかります。

<うるう秒情報受信中>

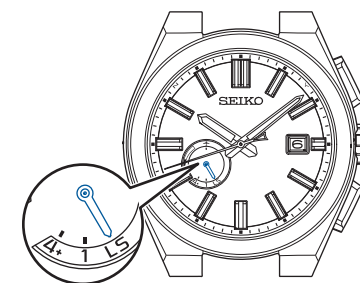

以下の状況でGPS電波受信をしたときも、うるう秒情報の受信をはじめます。

- 長期間、GPS電波受信をしなかったとき
- うるう秒情報の受信に失敗したとき

次のGPS電波受信で再度うるう秒情報の受信を行います。うるう秒情報の受信が成功するまで行います。「うるう秒情報」の結果(成否)を確認してください。

→ うるう秒情報の受信ができているか確認する [P.27](#)

□ うるう秒情報の受信ができていないか確認する

定期的に行っている「うるう秒情報受信」の結果(成否)を5秒間表示します。

1 ボタン A を押して、離す

秒針とインジケータ針が受信結果を表示します。



※ボタン A を押し続けると強制時刻修正の動作に入ります。

2 受信の結果が表示される

秒針が GPS 電波受信(時刻修正またはタイムゾーン修正)の結果を表示します。

インジケータ針は、その時の受信方法(「1」または「4+」)を指します。

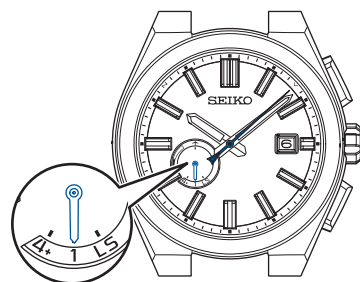

※タイムゾーン修正の場合は「4+」を指します。

秒針: 受信結果(成否)

結果	成功	失敗
表示		
位置	Y: 8 秒位置	N: 52 秒位置

※5秒経過、またはボタン B を押すと時刻表示に戻ります。

3 2の「受信の結果」が表示されている(5秒)間に再度ボタン A を押して、離す

秒針が「うるう秒情報受信結果」(成否)を示します。

インジケータ針は、「LS」を指します。

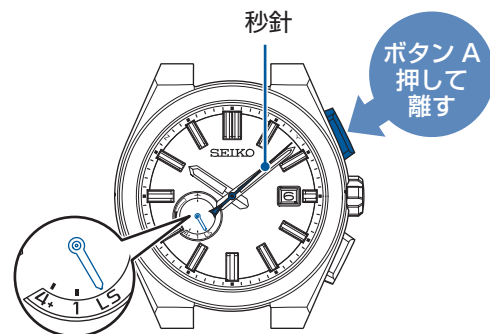

秒針: 受信結果(成否)

結果	成功	失敗
表示		
位置	Y: 8 秒位置	N: 52 秒位置

※5秒経過、またはボタン B を押すと時刻表示に戻ります。

うるう秒情報受信の結果が Y(成功)になったときは

- うるう秒情報受信ができています。そのままお使いください。

うるう秒情報受信の結果が N(失敗)になったときは

- 定期的に行なう「うるう秒情報受信」がまだできていない状態です。次の GPS 電波受信(自動時刻修正、強制時刻修正またはタイムゾーン修正)のタイミングで自動的に行ないますので、そのままお使いいただけます。

※「うるう秒情報」は、6月1日と12月1日以降に情報を受信するしくみになっています。

※「うるう秒情報受信」ができていない状態でも、「うるう秒の挿入(削除)」が実施されるまでは、時刻は正確です。

必要に応じて屋外などの、GPS 電波が受信しやすい場所で受信させてください。

→ 受信しやすい場所・受信できない場所 P.16

秒針の動きと時計の状態(エネルギー切れ予告機能)

秒針の動きから、時計の状態(はたらいている機能)がわかります。

■ 2秒運針・5秒運針になっている

エネルギー残量が少ないと、エネルギー切れ予告機能がはたらきます。

エネルギーが不足しているときは光をあてて充電をしてください。→ 充電のしかた P.14

※エネルギー切れ予告機能がはたらいているときは、ボタンを操作しても作動しません。
(故障ではありませんので、ご安心ください。)

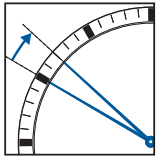
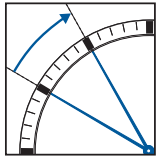
	2秒運針	5秒運針
状況	秒針が2秒ごとに運針している 	秒針が5秒ごとに運針している 
機能・表示の制限	<ul style="list-style-type: none"> GPS電波受信の操作をしても受信がはじまらない。 自動時刻修正がはたらかない。 	<ul style="list-style-type: none"> 時分針・日付が停止 GPS電波受信の操作をしても受信がはじまらない。 自動時刻修正がはたらかない。
このようにしてください	<ol style="list-style-type: none"> まずは1秒運針になるまで光をあてて充電を行ってください。 → 充電のしかた P.14 インジケータ針が「中くらい」または「十分」になるまで充電をすることを心がけてください。(インジケータ針が「少ない」を指しているときはGPS電波受信ができません。) → エネルギー残量を確認する P.13 	<ol style="list-style-type: none"> インジケータ針が「中くらい」または「十分」になるまで充電をしてください。 → エネルギー残量を確認する P.13 タイムゾーン修正をして、時刻を合わせてください。 → タイムゾーン修正のしかた P.20

■ 秒針が15秒位置・45秒位置で停止している(パワーセーブ機能)

光があたらない状態が続くと、パワーセーブ(節電)機能がはたらきます。

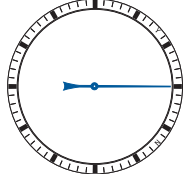
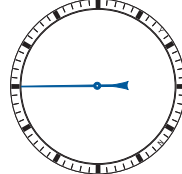
	パワーセーブ 1	パワーセーブ 2
状況	秒針が15秒の位置で停止 	秒針が45秒の位置で停止 
機能・表示の制限	<ul style="list-style-type: none"> 時分針・日付が停止 自動時刻修正は行わない。 	<ul style="list-style-type: none"> 時分針・日付が停止(日付は「1」になる) GPS電波受信の操作をしても受信がはじまらない。 自動時刻修正は行わない。 インジケータ針が「少ない」を指している。
原因	光があたらない状態が72時間以上続いた	充電不足の状態が長く続いた
対処のしかた	<ul style="list-style-type: none"> 5秒以上光をあてる、またはいずれかのボタンを押すと針が早送りされて現在時刻に戻ります 	<ol style="list-style-type: none"> インジケータ針が「中くらい」または「十分」になるまで充電をしてください。 → エネルギー残量を確認する P.13 各針の基準位置合わせをしてください。 → 日付・インジケータ針・時分針の基準位置を合わせる P.41 タイムゾーン修正をして、時刻を合わせてください。 → タイムゾーン修正のしかた P.20

パワーセーブ 2 について

※充電をした場合、充電中は【5秒運針】になります。【5秒運針】の間はボタンの操作ができません。

※長時間続くと、エネルギー残量の低下により、内部で記憶されていた現在時刻の情報が失われます。

お手入れについて

●日ごろからこまめにお手入れしてください

- ・ りゅうずを引き出して洗わないでください。
- ・ 水分や汗、汚れはこまめに柔らかい布でふき取るように心がけてください。
- ・ 海水につけた後は、必ず真水でよく洗ってからふき取ってください。
その際、直接蛇口から水をかけることは避け、容器に水をためるなどしてから洗ってください。

※「非防水」、「日常生活用防水」の場合は、おやめください。

- 性能と型式について P.29
- 防水性能について P.29

●りゅうずは時々回してください

- ・ りゅうずのさびつきを防止するために、時々りゅうずを回してください。

●ボタンは時々押してください

- ・ ボタンのさびつきを防止するため、時々ボタンを押してください。

性能と型式について

時計の裏ぶたで性能と型式の確認ができます。

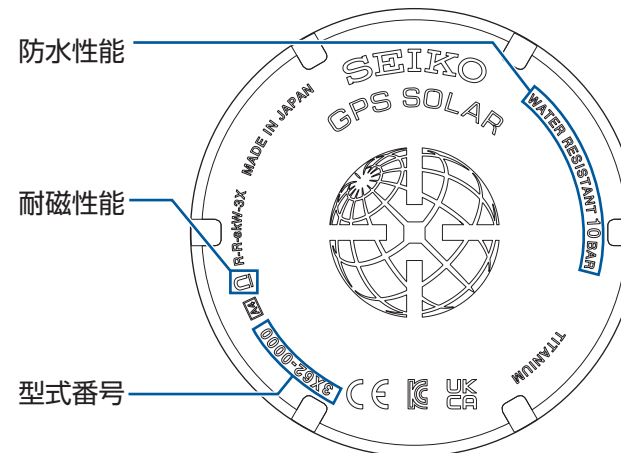

- ・ **防水性能**
P.29 を参照ください。
- ・ **耐磁性能**
P.30 を参照ください。
- ・ **型式番号**
お客様の時計の種類を示す番号です。

※上の図は例であり、お買い上げいただいた時計とは異なる場合があります。

防水性能について

お買い上げいただいた時計の防水性能を下記の表でご確認の上ご使用ください。

裏ぶた表示	防水性能	お取扱方法
WATER RESISTANT 10(20)BAR	日常生活用強化防水で 10(20)気圧防水です。	水泳などのスポーツに使用できます。 空気ポンベを使用しないスキンドIVINGに使用できます。

耐磁性能について(磁気の影響)

この時計は、身近にある磁気の影響を受け、時刻が狂ったり止まったりします。

※この時計は、磁気により時刻が狂っても、「針位置自動修正機能」によって自動的に針位置を修正します。
(P.40)

この時計は JIS1 種相当の耐磁性能があります。

△ 注意

磁気製品より、5cm 以上遠ざけてご使用ください。

磁気を帯びたことが原因で、携帯使用時の精度めやす範囲を超えている場合、磁気の除去および精度の再調整作業は、保証期間にかかわらず有料とさせていただきます。

この時計が磁気の影響を受ける理由

内蔵されているモーターは磁石を使用しており、外からの強い磁気の影響を受けます。

時計に影響を及ぼす身の周りの磁気製品例

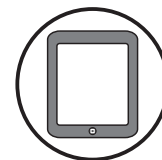
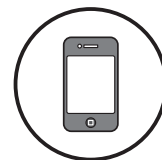

スマートフォン・携帯電話・タブレット端末
(スピーカー部、カバーのマグネット部)

AC アダプター

バッグ
(磁石の止め金)

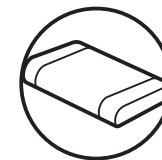
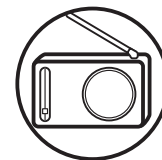
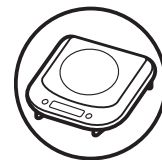

交流電気
シェーバー

電磁調理器

携帯ラジオ
(スピーカー部)

磁気ネックレス

磁気健康枕

バンドについて

バンドは直接肌に触れ、汗やほこりで汚れます。そのため、お手入れが悪いとバンドが早く傷んだり、肌のかぶれ・そで口の汚れなどの原因になります。長くお使いになるためには、こまめなお手入れが必要です。

●金属バンド

- ステンレスバンドも水や汗・汚れをそのままにしておくと、さびやすくなります。
- 手入れが悪いと、かぶれやワイシャツのそで口が黄色や金色に汚れる原因になります。
- 水や汗・汚れは、早めに柔らかな布でふき取ってください。
- バンドのすき間の汚れは、水で洗い、柔らかな歯ブラシなどで取り除いてください。
(時計本体は水にぬれないように、台所用ラップなどで保護してください。) 残った水分は柔らかな布でふき取ってください。
- チタンバンドでも、ピン類には強度に優れたステンレスが使用されているものがあり、ステンレスからさびが発生することがあります。
- さびが進行すると、ピンの飛び出しや抜けが発生し、時計を脱落させてしまうことがあります。また、逆に中留が外れなくなることがあります。
- 万が一、ピンが飛び出している場合は、けがをするおそれがありますので、ただちに使用をやめて修理をご依頼ください。

●皮革バンド

- 水や汗、直射日光に弱く、色落ちや劣化の原因になります。
- 水がかかったときや汗をかいた後は、すぐに乾いた布などで、吸い取るように軽くふいてください。
- 直接日光にあたる場所には放置しないでください。
- 色の薄いバンドは、汚れが目立ちやすいので、ご使用の際はご注意ください。
- 時計本体が日常生活用強化防水 10(20)気圧防水になっているものでも、アクアフリーバンド以外の皮革バンドは、水泳・水仕事などでのご使用はお控えください。

●ポリウレタンバンド

- 光で色があせたり、溶剤や空気中の湿気などにより劣化する性質があります。
- 特に半透明や白色・淡い色のバンドは、他の色を吸着しやすく、また変色をおこします。
- 汚れたら水で洗い、乾いた布でよくふき取ってください。
(時計本体は水にぬれないように、台所用ラップなどで保護してください。)
- 弾力性がなくなったら取り換えてください。そのまま使い続けるとひび割れが生じバンドが切れやすくなります。

●シリコンバンド

- 材料の特性上、バンドに汚れがつきやすく、しみこんだりして、変色を生じることがあります。汚れた場合は、ぬれた布やウェットクリーニングティッシュ等ですぐにふきとってください。
- 他の材料に比べ、亀裂が生じた場合そこから切れてしまう恐れがあります。先の鋭い刃物などで傷つけない様、ご注意ください。

かぶれやアレルギーについて	バンドによるかぶれは、金属や皮革が原因となるアレルギー反応や、汚れ、もしくはバンドとのすれなどの不快感が原因となる場合など、いろいろな発生原因があります。
バンドサイズのめやすについて	バンドは多少余裕をもたせ、通気性をよくしてご使用ください。 時計をつけた状態で、指一本入る程度が適当です。



スマートアジャスター機構つき中留(なかどめ)の使いかた

バンド長さ(微調整)ができるスマートアジャスター機構つき中留を用いたものがあります。お買い上げの時計の中留が、図のような中留のときは下記の操作方を参照にしてください。

※最大約 5 mm 長くすることができます。

バンドが密着する等、不快に感じる場合には便利な機構です。

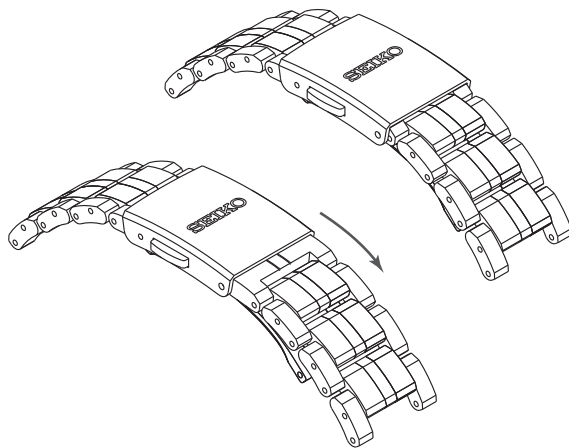

● バンドの着脱(中留の開閉)について

- 1 プッシュボタンを軽く押して中留を開きます。

※プッシュボタンを強く(深く)押すとスマートアジャスター機構が作動し、バンドが長くなりますのでご注意ください。

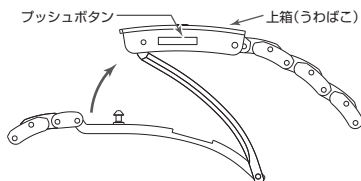

- 2 上箱を上からしっかり押さえて留めます。

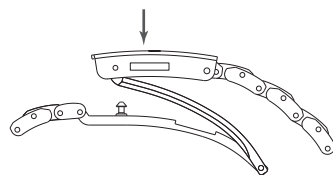

● バンドの長さを調節するには

- 1 プッシュボタンを両方から強く(深く)押し、スマートアジャスター機構が作動し、バンドが(2段階)最大約 5 mm 長くすることができます。

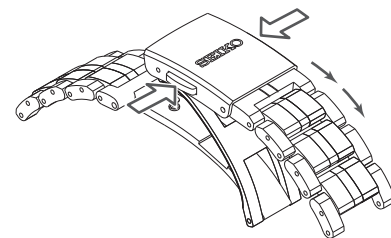

- 2 中留の上箱をしっかり押さえて留めます。

※中留を閉じた状態でも、スマートアジャスター機構で長くなった分を戻すことができます。

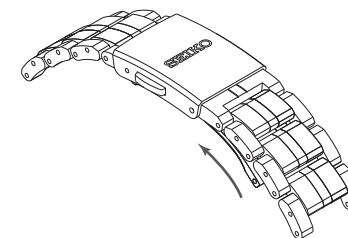

※上の図は例であり、お買い上げいただいた時計の仕様とは異なる場合があります。

三つ折れ式中留(なかどめ)の使いかた

バンドには、調整可能な三つ折れ式中留を用いたものがあります。お買い上げの時計の中留が、図のような中留のときは下記の操作方法を参照してください。

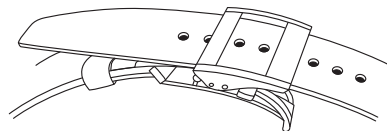

●着脱のしかた

- 1 プッシュボタンを両側から押しながらバンドを定革・遊革から抜いて、中留を開きます。

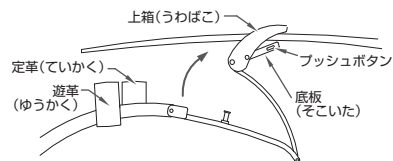

- 2 バンドの剣先(先端)を定革・遊革に入れてから、上箱を上からしっかり押さえて留めます。

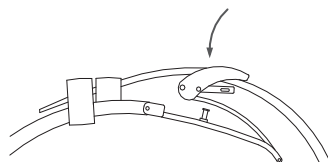

●バンドの長さを調節するには

- 1 プッシュボタンを両側から押しながらバンドを定革・遊革から抜いて、中留を開きます。

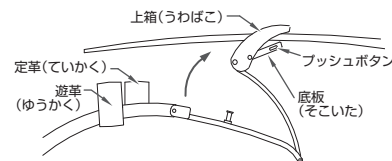

- 2 もう一度プッシュボタンを押し、底板を下に開きます。

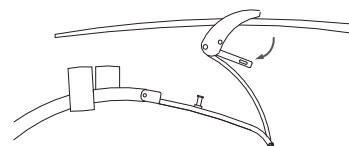

- 3 ピンをアジャスト穴から外します。バンドを左右にスライドさせ、適切な長さのところで、ピンをアジャスト穴に入れます。

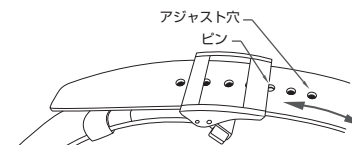

- 4 底板を閉めます。

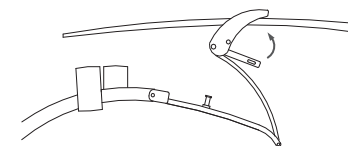

※上の図は例であり、お買い上げいただいた時計の仕様とは異なる場合があります。

三つ折れ式中留(剣先潜りタイプ)の使いかた

ラバーバンドおよび一部レザーバンドには、図のようにバンドの剣先が下潜りするタイプの調整可能な三つ折れ式中留(剣先潜りタイプ)を用いたものがあります。

お買い上げの時計の中留が、図のような中留のときは下記の操作方法を参照してください。

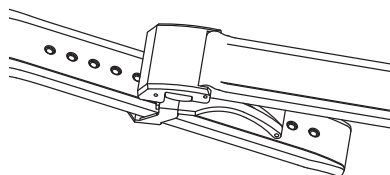

●着脱のしかた

1 上箱のプッシュボタンを両側から押しながら中留を上を開きます。

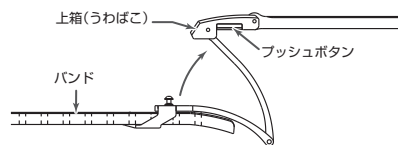

2 上箱を上からしっかり押さえて留めます。

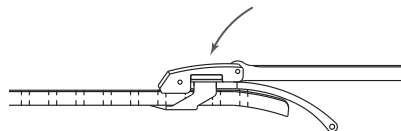

●バンドの長さを調節するには

1 プッシュボタンを両側から押しながらバンド中留を開きます。

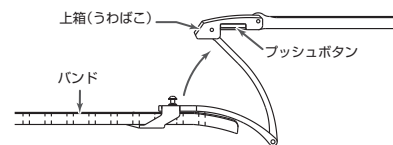

2 2か所のピンをアジャスト穴から外します。

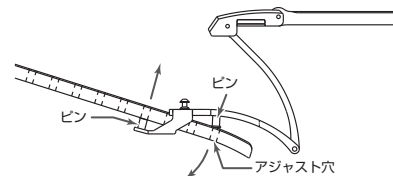

3 バンドを左右にスライドさせ、適切な長さのところで、再び2か所のピンをアジャスト穴にしっかり押し込みます。

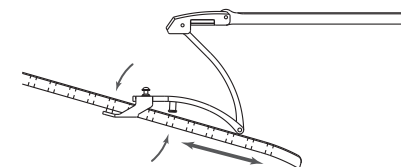

※上の図は例であり、お買い上げいただいた時計の仕様とは異なる場合があります。

ルミブライトについて

お買い上げの時計がルミブライトつきの場合

ルミブライトは、太陽光や照明のあかりを短時間(約 10 分間:500 ルクス以上)で吸収して蓄え、暗い中で長時間(約 3 時間~5 時間)発光します。光が当たらなくなってから輝度(明るさ)は、時間の経過とともに弱まります。なお、光を蓄える際の光の強さや光の吸収度合いとルミブライトの面積によって、発光する時間や見え方に差が生じます。

※一般的には明るい所から暗い所へ入った場合、人の目はすぐには順応しません。初めはものが見にくいですが、時間の経過と共に見やすくなってきます。(目の暗順応)

※ルミブライトは、放射能などの有害物質をまったく含んでいない環境・人に安全な蓄光(蓄えた光を放出する)塗料です。

<照度のめやすについて>

環境		明るさ(照度)のめやす
太陽光	晴れ	100,000 ルクス
	くもり	10,000 ルクス
屋内(昼間窓際)	晴れ	3,000 ルクス以上
	くもり	1,000~3,000 ルクス
	雨	1,000 ルクス以下
照明(白色蛍光灯 40W の下で)	1m	1,000 ルクス
	3m	500 ルクス(通常室内レベル)
	4m	250 ルクス

使用電源について

この時計には、一般の酸化銀電池とは異なる専用の二次電池を使用しています。二次電池とは、乾電池やボタン電池のような使い捨ての電池とは異なり、充電と放電をしながら繰り返し使用可能な電池です。

長期的な使用や使用環境により、容量や充電効率が少しずつ低下する場合があります。また、長期間使用すると、機械部品の磨耗や汚れ、潤滑油の劣化等によって持続時間が短くなる場合があります。性能が低下し始めたら修理にお出してください。

⚠ 警告

二次電池交換時のご注意

- 二次電池は取り出さないでください。
二次電池の交換には専門知識・技能が必要ですので、お買い上げ店にご依頼ください。
- 一般の酸化銀電池が組み込まれると、破裂、発熱、発火などのおそれがあります。

※過充電防止機能

フル充電までの所要時間を超えて充電しても、時計が破損することはありません。二次電池がフル充電になると、それ以上充電されないように、自動的に過充電防止機能がはたらきます。

※フル充電までの所要時間については「充電にかかる時間のめやす」 P.14 を参照してください。

⚠ 警告

充電時のご注意

- 充電の際、撮影用ライト、スポットライト、白熱ライト(球)などに、近づけ過ぎると、時計が高温になり内部の部品等が損傷を受けるおそれがありますのでおやめください。
- 太陽光にて充電する際も、車のダッシュボード等では、かなりの高温となり故障の原因となる場合がありますので、おやめください。
- 時計が 60°C 以上にならないようにしてください。

※長期間充電されない状態が続いたとき

長期間充電されない状態が続くと、完全に放電してしまい、充電できなくなってしまうことがあります。その場合はお買い上げ店にご相談ください。

アフターサービスについて

●保証と修理について

- 修理や点検調整のための分解掃除(オーバーホール)の際は、お買い上げ店、または弊社お客様相談室にご依頼ください。
- 保証期間内に不具合が生じた場合は、必ず保証書を添えてお買い上げ店へお持ちください。
- 保証内容は保証書に記載したとおりです。
保証書をよくお読みいただき、大切に保管してください。
- 保証期間終了後については、修理によって機能が維持できる場合には、ご要望により有料修理させていただきます。

●補修用性能部品について

- この時計の補修用性能部品の保有期間は、通常7年を基準としています。補修用性能部品とは、時計の機能を維持するために必要な修理用部品です。
- 修理の際、外観の異なる代替部品を使用させていただくことがありますので、あらかじめご了承ください。

●点検調整のための分解掃除(オーバーホール)について

- 長くご愛用いただくために、3年～4年に1度程度の点検調整のための分解掃除(オーバーホール)をおすすめします。ご使用状況によっては、機械の保油状態が損なわれたり、油の汚れなどによって部品が磨耗し、止まりにいたることがあります。
またパッキンなどの部品の劣化が進み、汗や水分の浸入などで防水性能が損なわれる場合があります。
点検調整のための分解掃除(オーバーホール)は、「純正部品」とご指定の上、お買い上げ店にご依頼ください。その際、パッキンやばね棒の交換もあわせてご依頼ください。
- 点検調整のための分解掃除(オーバーホール)の際には、ムーブメント交換となる場合もあります。

GPS 電波の受信ができないとき



■ 確認していただきたいこと

GPS 電波受信の操作をしても受信がはじまらない、受信ができないときは、以下のことが考えられます。

● GPS 電波受信(タイムゾーン修正・強制時刻修正)の操作をしても受信がはじまらない

- ・ インジケータ針の位置を確認してください。

× 受信できない状態

インジケータ表示	エネルギー残量表示	機内モード(✕)
	少ない	
操作	ボタン B を押して、離す	りゅうずを 1 段引く
表示		
このようにしてください	光をあてて、「中くらい」または「十分」になるまで充電してください。 → 充電のしかた P.14	機内モード(✕)を解除してください。 → 機内モード(✕)状態を解除する P.25

● GPS 電波受信(タイムゾーン修正・強制時刻修正)の操作をしても、受信ができない(受信結果表示が「N」になる。)

- ・ 受信しやすい場所で GPS 電波受信をしてください。
→ 受信しやすい場所・受信できない場所 P.16

● 受信終了前に秒針が 45 秒位置で停止する(パワーセーブ 2 の状態になる)

- ・ 充電容量や充電効率が低下した状態のときに低温下(0℃以下)で GPS 電波受信を行うと、受信を中止し、パワーセーブ 2 の状態になることがあります。
GPS 電波受信にはたくさんのエネルギーを消費します。こまめに光を当て充電をすることを心がけてください → 充電のしかた P.14
このような現象がたびたび起こるようであれば、お買い上げ店にご相談ください。

電波が受信できない環境で時刻を合わせる (手動時刻合わせについて)

■ 手動時刻合わせについて

「確認していただきたいこと」を行っても問題が解決しないときや、電波が受信できない環境で時刻がずれてしまい、その後も受信ができない状況が続く場合は手動で時刻を合わせてください。

■ 手動時刻合わせのしかた

- 再び受信可能な環境で使うときは、電波を受信して時刻を合わせてください。
- 時刻を修正するときは、日付が連動して動きます。

1 りゅうずを2段引きだす

秒針が0秒位置に移動します。

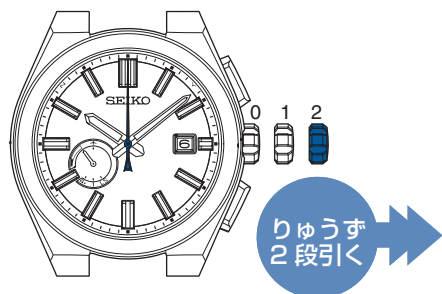

2 ボタンBを押し続けて(6秒)秒針が再び0秒位置に移動したら離す

※ボタンBを押して3秒後に、秒針は18秒位置に移動しますが、そのまま押し続けてください。

秒針が0秒位置に移動し、停止します。
手動時刻合わせのモードに入ります。



※手動時刻合わせのモードに入ると、電波受信結果のデータが失われるため、受信結果を確認しても「N」と表示されます。

3 りゅうずを回して時刻を合わせる

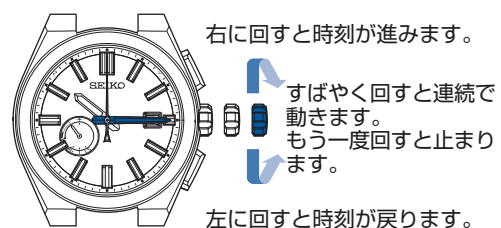

※連続で動いた場合は、12時間で1度停止します。
続けて合わせる場合は、りゅうずを回してください。
※日付が変わるときが、午前12時です。午前・午後に注意して合わせてください。

4 時報などに合わせてりゅうずを押し戻す

操作は完了です。
時計が動きはじめます。

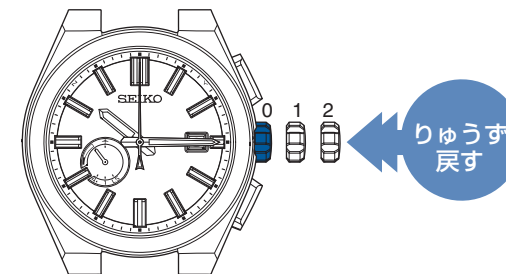

※電波が受信できない場合でも、通常のクォーツ時計と同じ精度でお使いいただけます。(平均月差±15秒)

※手動時刻合わせの後で電波を受信したときは、受信した時刻を表示します。

日付、インジケータ針、時・分・秒針の位置がずれているとき

□ 確認していただきたいこと

- 受信はできている(受信結果表示は「Y」になる)が、時刻がずれている
 - ・ 設定されている「時差(DST(サマータイム)を含む)」が異なっている場合があります。
時差の設定が今いる場所と違うときは、いずれかの操作で時差を合わせてください。
受信がしやすい場所にいるとき → タイムゾーン修正のしかた P.20
受信ができない場所にいるとき → 手動時差設定(選択)のしかた P.23
 - ・ スーパースマートセンサー(自動時刻修正)が数日間はたらいしていない可能性があります。
→ スーパースマートセンサー(自動時刻修正)について P.24
エネルギー残量が少なかったり環境によっては自動時刻修正がはたらきにくいことがあります。
すぐに時刻を合わせたいときは「タイムゾーン修正のしかた」 P.20 で時刻を合わせてください。

□ 基準位置について

電波受信に成功しても時刻・日付が合わないときや、インジケータ針の指す位置がずれていることは基準位置がずれていると考えられます。

基準位置がずれる理由は、以下の原因が考えられます。



落とす、強くぶつけるなどの強い衝撃

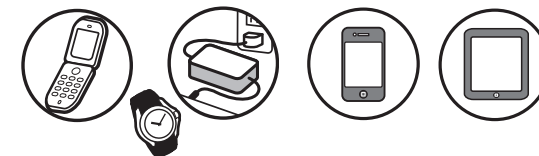

磁気を発するものによる影響
→ 時計に影響を及ぼす身の周りの磁気製品
例 P.30

【針の基準位置がずれている】状態とは、体重計に例えると「メーターのゼロ位置が合っていないために、正しい体重が表示できない」ということです。

□ 時・分・秒針の基準位置合わせ(針位置自動修正機能)

時・分・秒針には、基準位置がずれたときに自動的に修正する「針位置自動修正機能」があります。針位置自動修正機能ははたらくのは、時計は 12 時間に 1 回(午前・午後 12 時)、分針は 1 時間に 1 回、秒針は 1 分に 1 回です。

※この機能は、衝撃や磁気による影響(外的要因)で、針がずれてしまったときにはたらくません。
時計の精度や製造上の微細なずれを修正する機能ではありません。

※時分針の基準位置は手動でも修正することができます。
→ 日付・インジケータ針・時分針の基準位置を合わせる P.41

□ 日付・インジケータ針の基準位置合わせ

日付・インジケータ針の基準位置は自動では修正されないため、手動で合わせる必要があります。
→ 日付・インジケータ針・時分針の基準位置を合わせる P.41

この時計の基準位置について

日付の基準位置は「1」(1日)です。
インジケータ針の基準位置は「少ない」です。
時分針の基準位置は「12:00 AM」です。

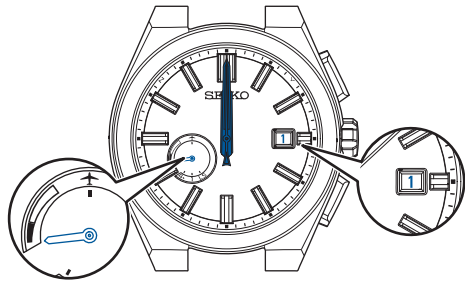

日付・インジケータ針・時分針の基準位置を合わせる

1 りゅうずを2段引きだす

秒針が0秒位置に移動します。

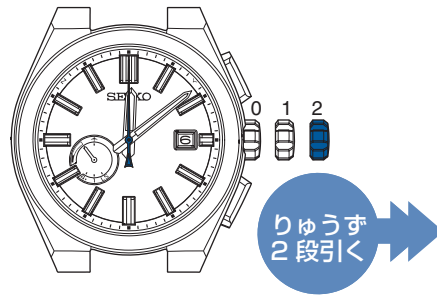

2 ボタンBを押し続ける(3秒)

日付の基準位置合わせのモードに入ります。



※日付が動いている間は、ボタン操作はできません。
秒針が18秒位置で止まります。
日付が動き、基準位置を示して止まります。

3 りゅうずを回して日付を「1」に合わせる

「1」の数字が、日付窓の中心になるように合せてください。

※「1」が表示されている場合は、操作4へ

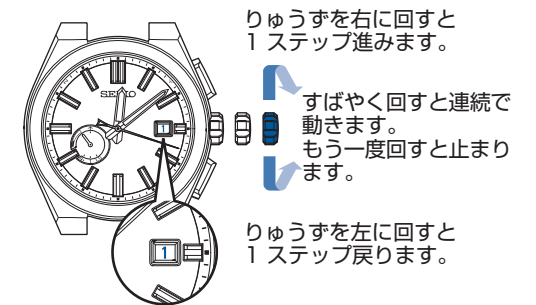

4 ボタンBを押して、離す

インジケータ針の基準位置合わせモードに入ります。



秒針が 44 秒位置で止まります。
インジケータ針が回って、基準位置を示して止まります。

5 りゅうずを回してインジケータ針を「少ない」に合わせる

※インジケータ針が「少ない」を示している場合は、操作 6 へ

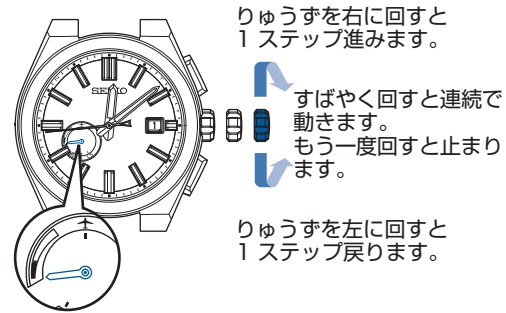

りゅうずを右に回すと
1 ステップ進みます。
すばやく回すと連続で
動きます。
もう一度回すと止まり
ます。
りゅうずを左に回すと
1 ステップ戻ります。

6 ボタンBを押して、離す

時分針の基準位置合わせモードに入ります。



秒針が 0 秒位置で止まります。

7 ボタンAを押し続ける(3秒)

時分針が動き「12:00 AM」に停止します。

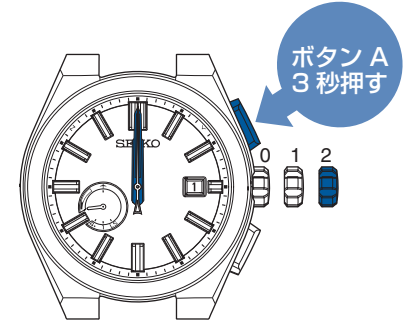

8 りゅうずを押し戻す

基準位置合わせのモードが終了し、秒針と時分針が動き始めます。

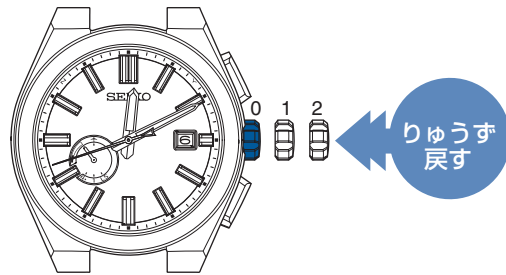

9 GPS 電波を受信して時刻を合わせる

GPS 電波を受信しやすい場所にいるときはタイムゾーン修正をしてください。

→タイムゾーン修正のしかた P.20

1~8 までの操作が終了したら、必ず時刻を合わせてください。

GPS 電波を受信できない環境にいるとき

① 手動で時差と日付を合わせる

→手動時差設定(選択)のしかた P.23

② 手動で時刻を合わせる

→手動時刻合わせのしかた P.39

時刻を合わせたら操作は終了です。

こんなときは

こんなときは		考えられる原因	このようにしてください	参照ページ
針の動き	秒針が 2 秒ごとに運針している	エネルギー切れ予告機能がはたらいている。(P.28) 毎日身につけていて、この現象が起こる場合は、携帯中に時計が衣類の袖の中に隠れているなど、十分に光があたっていないことが考えられます。	秒針が 1 秒ごとに運針し、インジケータ針が「中くらい」または「十分」を指すまで、十分な充電をしてください。 携帯中は、なるべく時計が袖などに隠れないように気をつけてください。 また、時計を外した際にもなるべく明るい場所に置くことを心がけてください。	P.13 P.14
	秒針が 5 秒ごとに運針している			
	秒針が 15 秒位置で停止している状態から動きだした	パワーセーブ 1 がはたらいていた。(P.28) 光があたらない状態が続いた場合、無駄なエネルギーの消費を抑えるパワーセーブ 1 がはたらきます。	光があたると、針が早送りされて現在時刻に戻ります。 現在時刻に戻ったら、そのままお使いください。(異常な動きではありません。)	—
	秒針が 45 秒位置で停止している状態から動きだした	パワーセーブ 2 がはたらいていた。(P.28) 充電不足の状態が長く続いたときは、パワーセーブ 2 がはたらきます。	① インジケータ針が「中くらい」または「十分」になるまで、充電をしてください。 ② その後、時刻が合っていない場合は、必要に応じてタイムゾーン修正をしてください。	P.13 P.14 P.19~20
	ボタン操作をしていないのに針が早送りされ、その後は 1 秒ごとに運針している	パワーセーブ機能がはたらいていた。(P.28) 針位置自動修正機能がはたらいた。 外部からの影響などで針がずれた場合には、針位置自動修正機能がはたらいて自動的に針のずれを直します。	そのまま何もせずにお使いください。(異常な動きではありません。)	—

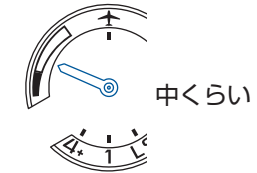

こんなときは		考えられる原因	このようにしてください	参照ページ
GPS 電波受信	タイムゾーン修正・強制時刻修正の操作をしても受信がはじまらない	エネルギー残量表示が「少ない」になっている。(P.11)	<p>エネルギー残量表示が「中くらい」または「十分」になるまで、十分な充電をしてください。</p>	P.13
		機内モード(✈)状態になっている。(P.25)	<p>電波の使用制限のある場所(飛行機内など)から移動したら、機内モード(✈)を解除してください。</p>	P.25
	GPS 電波受信をしても受信ができない(受信結果表示が「N」になる)	受信できない場所にいる。(P.16)	受信しやすい場所で受信をしてください。	P.16
	受信はできている(受信結果表示が「Y」になる)が、時刻・日付がずれている(時刻修正後の受信結果としてわかるとき)	今いる場所と異なる時差が設定されている。	時差(時刻)の設定を確認してください。 今いる場所の時刻と異なるときは、時差を合わせ直してください。 <ul style="list-style-type: none"> ・ 受信しやすい場所にいるとき → タイムゾーン修正のしかた P.20 ・ 受信ができない場所にいるとき → 手動時差設定(選択)のしかた P.23 	P.20 P.23
		DST(サマータイム)を含む時差の設定が、今いる場所の時刻に合っていない。	今いる場所の時刻と異なるときは、時差を合わせ直してください。 → 手動時差設定(選択)のしかた P.23	P.23

こんなときは		考えられる原因	このようにしてください	参照ページ
GPS 電波受信		DST(サマータイム)を含む時差の設定が、今いる場所の時刻に合っていない。	今いる場所の時刻と異なるときは、時差を合わせ直してください。 → 手動時差設定(選択)のしかた P.23	P.23
	受信はできている(受信結果表示が「Y」になる)が、時刻・日付がずれている(タイムゾーン修正後の受信結果としてわかるとき)	外部からの影響で針の位置がずれている。 針の基準位置がずれている。 → 基準位置について P.40	① <時分針のずれ>針位置自動修正機能がはたらいて、自動的に修正されます。何もせずにそのままお使いください。針位置自動修正機能は、秒針は 1 分に 1 回、分針は 1 時間に 1 回、時針は 12 時間に 1 回です。 <日付のずれ>基準位置が自動では修正されないため、手動で合わせてください。 ② 針のずれが修正されない場合は、「日付・インジケータ針・時分針の基準位置を合わせる」を参照し、操作をしてください。 ③ ② の操作を行っても、針のずれが修正されない場合は、お買い上げ店にご相談ください。	P.40 P.41
	受信結果表示が「Y」になるが、1～2 秒ずれている	自動時刻修正が数日はたらいていない。	エネルギーが十分でないと自動時刻修正がはたらく間隔が 3 日に 1 回になることがあります。	P.24
	自動時刻修正が毎日とはたらいていない	エネルギーが十分でない。 自動時刻修正がはたらく環境・条件になっていない。	自動時刻修正が毎日とはたらくようになるには、エネルギーが必要です。こまめに光を当て充電することを心がけてください。受信しやすい場所にいる際に強い光が当たることで、自動時刻修正がはたらきます。	P.24
	自動受信が有効にはたらかない	光があたるタイミングで受信できる環境にいない。	光により自動的に受信を始める機能以外に、光が当たらない環境においても「強制時刻修正」の成功時刻に「自動時刻修正」をはたらかせる機能を備えています。通常、受信できる環境にいると思われる時間帯で、「強制時刻修正」を成功させておくことをおすすめします。スーパースマートセンサーが状況を判断し、光を受けない場合でも自動時刻修正がはたらきます。	P.22

こんなときは		考えられる原因	このようにしてください	参照ページ
時刻、針のずれ	「受信結果表示」や「捕捉衛星数表示」を示す秒針の位置がずれている	秒針の基準位置がずれている。(外部からの影響などにより秒針の位置がずれているときに起こります) → 基準位置について P.40	① 針位置自動修正機能がはたらいて、自動的に修正されます。何もせずにそのままお使いください。針位置自動修正機能がはたらくのは、秒針は 1 分に 1 回です。 ② 針のずれが修正されない場合は、お買い上げ店にご相談ください。	P.40
	時計が一時的に進む、または遅れる	自動時刻修正が数日間はたらいていない。	エネルギーが十分でないと自動時刻修正がはたらく間隔が 3 日に 1 回になることがあります。 すぐに時刻を合わせたいときは強制時刻修正を行ってください。	P.24 P.22
		外部からの影響で間違った時刻を受信した。(誤受信)	① より受信しやすい場所で受信するようにしてください。 ② 必要に応じてタイムゾーン修正をしてください。	P.16 P.20
		時計を暑いところ、または寒いところに放置した。	① 常温に戻れば元の精度に戻ります。 ② その後、時刻が合っていない場合は、必要に応じて強制時刻修正をしてください。 ③ 元に戻らない場合は、お買い上げ店にご相談ください。	P.22
1 時間時刻が進んでいる(遅れている)	DST(サマータイム)を含む時差の設定が、今いる場所の時刻に合っていない。	今いる場所の時刻と異なるときは、時差を合わせ直してください。 → 手動時差設定(選択)のしかた P.23	P.23	
充電	止まっていた時計を充電しても 1 秒運針にならない	あてる光が弱い。 充電時間が短い。	照度によって充電にかかる時間は変わります。 「充電にかかる時間のめやす」を参考に、充電を行なってください。	P.14
	フル充電までの時間以上に充電しても秒針が停止している	長時間充電されない状態が続き、完全放電してしまった。	お買い上げ店にご相談ください。	—
日付のずれ	受信成功後、時刻は合っているが日付が合っていない	日付の基準位置がずれている。 外部からの影響などにより、日付の基準位置がずれているときに起こります。	日付の基準位置を正しい位置「1」(1 日)にしてください。	P.41 ~43

こんなときは		考えられる原因	このようにしてください	参照ページ
インジケータ針のずれ	受信方法、エネルギー残量、機内モード(✕)、うるう秒情報受信表示の針の位置がずれている	インジケータ針の基準位置がずれている。 外部からの影響などにより、インジケータ針の基準位置がずれているときに起こります。	インジケータ針の基準位置を正しい位置「少ない」にしてください。 	P.41 ~43
操作	ボタン、りゅうずが機能しない(操作しても動かない)	エネルギー残量が少なくなっている。	秒針が1秒ごとに運針するまで、十分な充電をしてください。	P.14
		設定の操作の直後で、日付が動いている途中である。	何もせず、そのままお待ちください。日付の動きが止まれば操作できるようになります。	—
	設定中に操作がわからなくなった	—	りゅうずが引き出されている場合 ① りゅうずを戻してください。 ② 最大3分で秒針が動きます。 ③ その後で、改めて操作をやりなおしてください。 りゅうずが引き出されていない場合 ① ボタンBを押してください。 ② 最大1分で秒針が動きます。 ③ その後で、改めて操作をやりなおしてください。	—
その他	ガラスのくもりが消えない	パッキンの劣化などにより時計内部に水が入った。	お買い上げ店にご相談ください。	—

索引

時刻を合わせるための機能

GPS 電波受信 → P.16

タイムゾーン修正機能.....GPS 衛星からの電波を受信して、ボタン操作ひとつで今いる場所のタイムゾーンを特定し、正確な現在時刻を表示します。

タイムゾーンの異なる地域に行ったときに使います。

※DST(Daylight Saving Time =サマータイム)は手動対応

強制時刻修正機能.....GPS 衛星からの電波を受信して、設定されている時差(時刻)の正確な現在時刻を表示します。

普段使っていて正確な時刻に合わせたいときに使います。

スーパースマートセンサー.....GPS 衛星からの電波の受信に適しているタイミングを時計の内部で判断し、自動的に電波の受信を始めます。

(自動時刻修正機能)
→ P.24

設定されている時差の正確な現在時刻を表示します。

手動時差設定(選択)時差を変更することができます。DST(サマータイム)を設定する場合も、この機能を使います。
→ P.23

充電に関する機能

ソーラー充電機能.....文字板の下にあるソーラーセルで、光を電気エネルギーに換え、充電します。フル充電で約 6 ヶ月間動きつづけます。
→ P.14

エネルギー残量表示機能.....電池残量をだまかに表示します。受信できるかどうかもわかります。
→ P.13

パワーセーブ機能.....光があたらない状態が続いたときに、無駄なエネルギーの消費を抑えます。
→ P.28

受信に関する機能

機内モード(✕)	GPS 電波受信がはたらかなくなる機能です。 → P.25	飛行機に乗るときなどに設定します。
捕捉衛星数表示機能.....	GPS 電波受信中に、現在何基の GPS 衛星から受信して → P.20	いるかを秒針で表示します。
受信結果表示機能.....	最新の受信結果(成否)を表示します。 → P.18	

その他の機能

針位置自動修正機能.....	磁気など外部からの影響で針がずれた場合に、自動的に → P.40	ずれを直します。
うるう秒自動受信機能.....	うるう秒の受信が必要なときに自動的にうるう秒情報を → P.26	受信します。

製品仕様

1. 基本機能	基本時計(時・分・秒針)、日付表示、インジケータ機能
2. 水晶振動数	32,768 Hz(Hz=1 秒間の振動数)
3. 精度	平均月差 ±15 秒以内(電波受信による時刻修正が行なわれない場合、かつ気温 5℃～35℃において腕に着けた場合)
4. 作動温度範囲	-10℃～+60℃
5. 駆動方式	ステップモーター式:基本時計(時針、分針、秒針)、日付、インジケータ針
6. 使用電源	専用二次電池:1 個
7. 持続時間	約 6 ヶ月(フル充電で、パワーセーブが作動しない場合) ※フル充電をした状態からパワーセーブが作動した場合は最大約 2 年
8. GPS 電波受信機能	タイムゾーン修正、強制時刻修正、自動時刻修正 ※受信から次の受信までは上記クォーツの精度で動く
9. 電子回路	発振、分周、駆動、受信回路:IC 4 個

お客様相談室

通話料無料 **0120-612-911**
< ONLY IN JAPAN >

セイコーウォッチ株式会社

<https://www.seikowatches.com/>

※仕様は改良のため予告なく変更することがあります。